



(en) *Operator's Manual*

(bg) *Инструкции за експлоатация*

(cs) *Návod k obsluze*

(et) *Kasutusjuhend*

(hr) *Priručnik za operatora*

(hu) *Kezelési útmutató*

(it) *Naudojimo instrukcija*

(lv) *Operatora rokasgrāmata*

(pl) *Instrukcja obsługi*

(ro) *Manual de utilizare*

(ru) *Руководство по эксплуатации*

(sk) *Pokyny na obsluhu a údržbu*

(sl) *Priročnik za uporabo*

(tr) *Kullanma Kılavuz*

Model 100000
InStart®

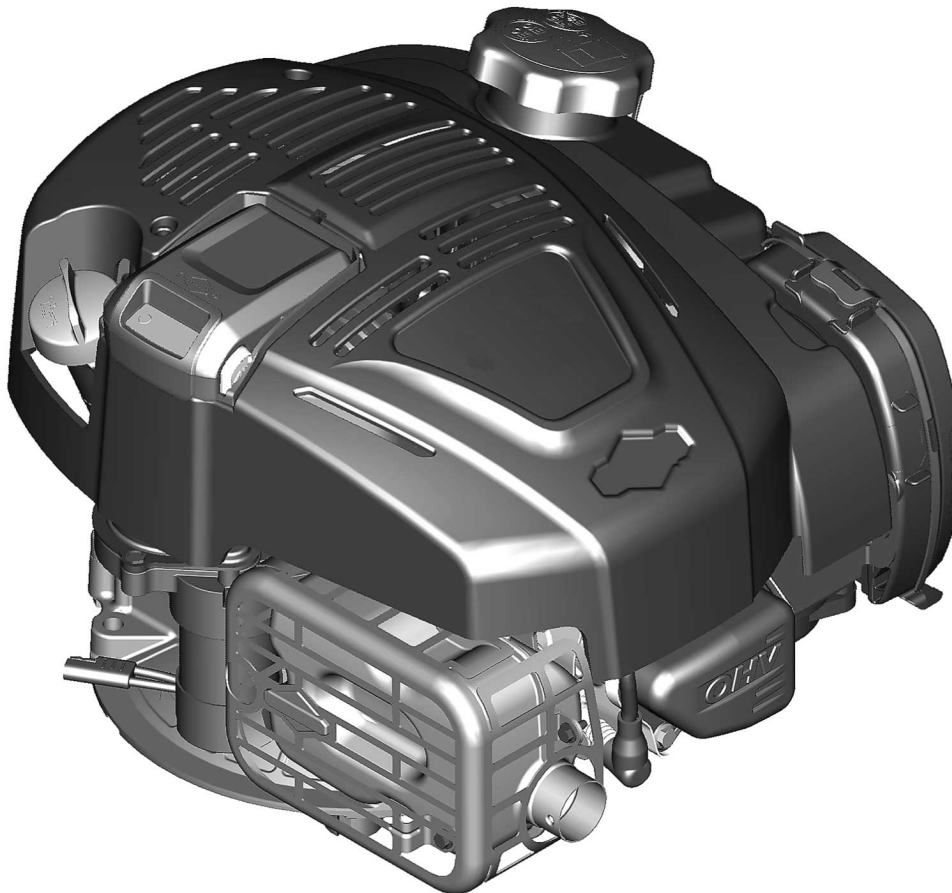

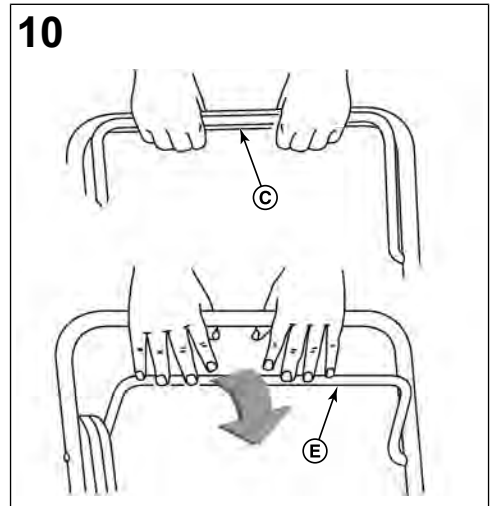
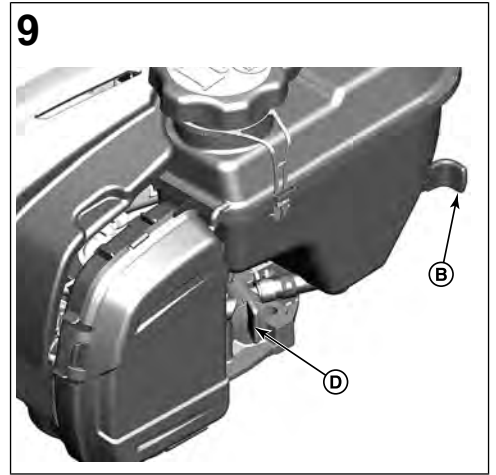
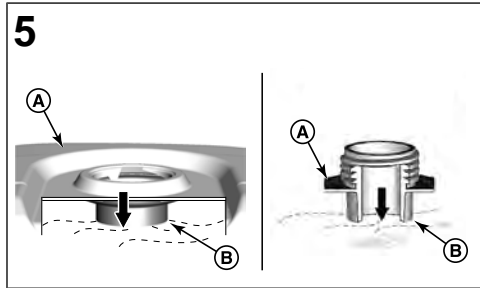
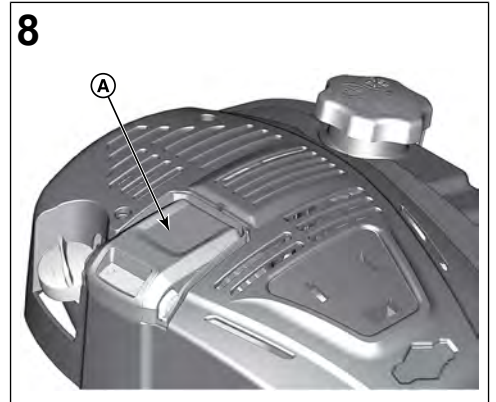
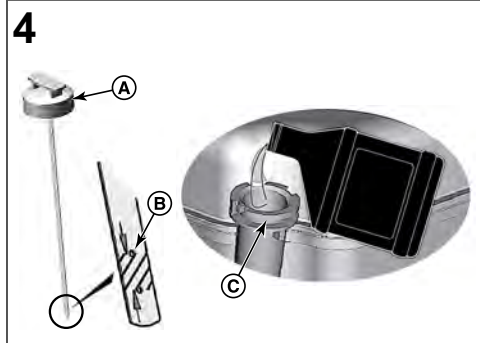
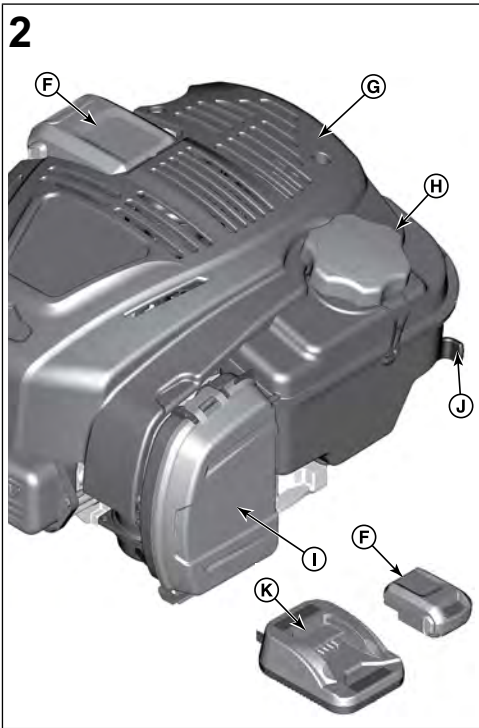
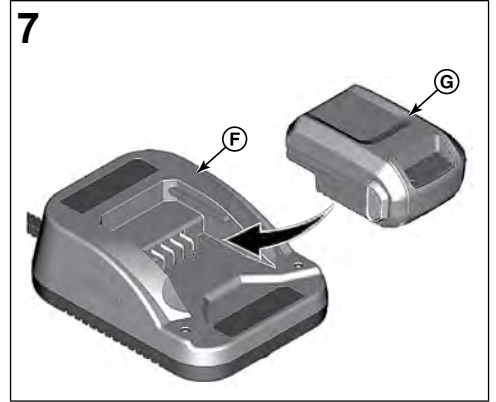
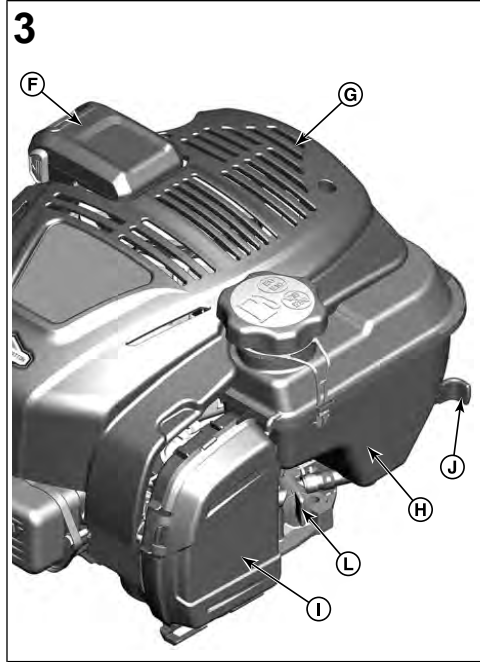
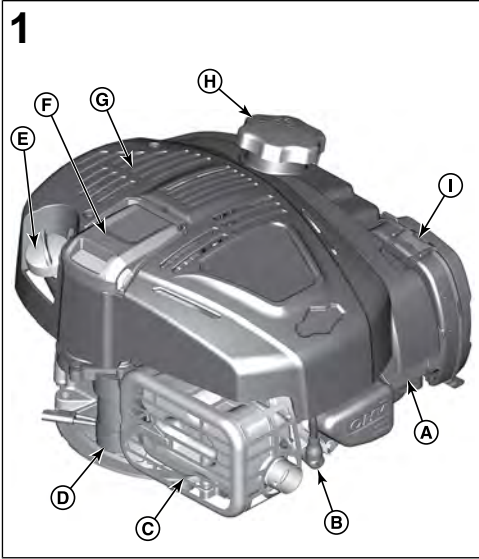

11



12



13

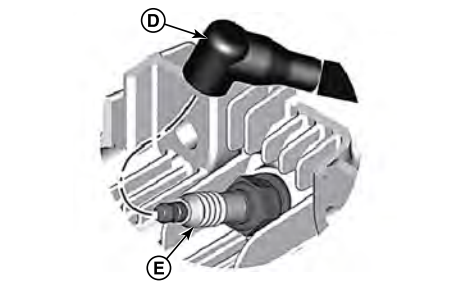

14

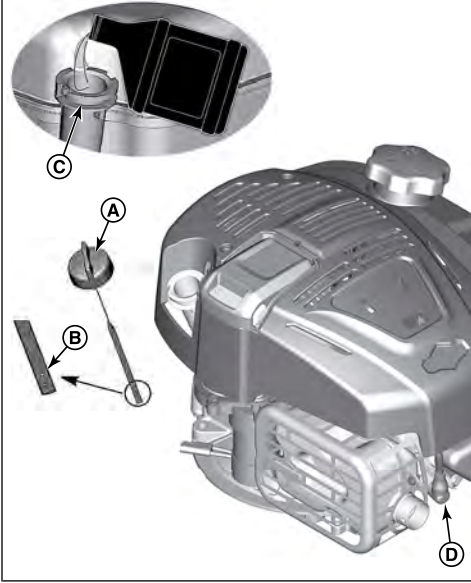

15



16

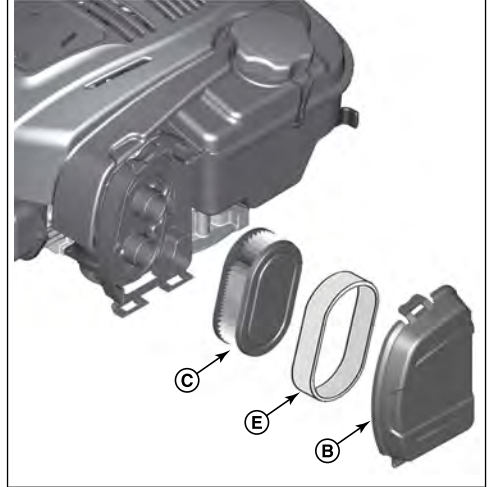

17



This manual contains safety information to make you aware of the hazards and risks associated with engines and how to avoid them. It also contains instructions for the proper use and care of the engine. Because Briggs & Stratton Corporation does not necessarily know what equipment this engine will power, it is important that you read and understand these instructions and the instructions for the equipment. **Save these original instructions for future reference.**

Note: The figures and illustrations in this manual are provided for reference only and may differ from your specific model. Contact your dealer if you have questions.

For replacement parts or technical assistance, record below the engine model, type, and code numbers along with the date of purchase. These numbers are located on your engine (see the **Features and Controls** section).

Date of Purchase	
Engine Model - Type - Trim	
Engine Serial Number	

Look for the 2D barcode located on some engines. When viewed with a 2D-capable device, the code will bring up our website where you can access support information for this product. Data rates apply. Some countries may not have online support information available.



Recycling Information

		All packaging, used oil, and batteries should be recycled according to applicable government regulations.
--	--	---

Operator Safety

IMPORTANT SAFETY INSTRUCTIONS

SAVE THESE INSTRUCTIONS for future use.

Safety Alert Symbol and Signal Words

The safety alert symbol is used to identify safety information about hazards that can result in personal injury. A signal word (DANGER, WARNING, or CAUTION) is used with the alert symbol to indicate the likelihood and the potential severity of injury. In addition, a hazard symbol may be used to represent the type of hazard.

DANGER indicates a hazard which, if not avoided, **will result in death or serious injury.**

WARNING indicates a hazard which, if not avoided, **could result in death or serious injury.**

CAUTION indicates a hazard which, if not avoided, **could result in minor or moderate injury.**

NOTICE indicates an situation that **could result in damage to the product.**

Hazard Symbols and Meanings

Symbol	Meaning	Symbol	Meaning
	Safety information about hazards that can result in personal injury.		Read and understand the Operator's Manual before operating or servicing the unit.

Symbol	Meaning	Symbol	Meaning
	Fire hazard		Explosion hazard
	Shock hazard		Toxic fume hazard
	Hot surface hazard		Noise hazard - Ear protection recommended for extended use.
	Thrown object hazard - Wear eye protection.		Explosion hazard
	Frostbite hazard		Kickback hazard
	Amputation hazard - moving parts		Chemical Hazard
	Thermal heat hazard		Corrosive

Safety Messages

WARNING

Certain components in this product and its related accessories contain chemicals known to the State of California to cause cancer, birth defects, or other reproductive harm. Wash hands after handling.

WARNING

The engine exhaust from this product contains chemicals known to the State of California to cause cancer, birth defects, or other reproductive harm.

WARNING

Briggs & Stratton Engines are not designed for and are not to be used to power: fun-karts; go-karts; children's, recreational, or sport all-terrain vehicles (ATVs); motorbikes; hovercraft; aircraft products; or vehicles used in competitive events not sanctioned by Briggs & Stratton. For information about competitive racing products, see www.briggsracing.com. For use with utility and side-by-side ATVs, please contact Briggs & Stratton Engine Application Center, 1-866-927-3349. Improper engine application may result in serious injury or death.

NOTICE

This engine was shipped from Briggs & Stratton without oil. Before you start the engine, make sure you add oil according to the instructions in this manual. If you start the engine without oil, it will be damaged beyond repair and will not be covered under warranty.

WARNING

Fuel and its vapors are extremely flammable and explosive.

Fire or explosion can cause severe burns or death.

When Adding Fuel

- Turn engine off and let engine cool at least 2 minutes before removing the fuel cap.
- Fill fuel tank outdoors or in well-ventilated area.

- Do not overfill fuel tank. To allow for expansion of the fuel, do not fill above the bottom of the fuel tank neck.
- Keep fuel away from sparks, open flames, pilot lights, heat, and other ignition sources.
- Check fuel lines, tank, cap, and fittings frequently for cracks or leaks. Replace if necessary.
- If fuel spills, wait until it evaporates before starting engine.

When Starting Engine

- Ensure that spark plug, muffler, fuel cap and air cleaner (if equipped) are in place and secured.
- Do not crank engine with spark plug removed.
- If engine floods, set choke (if equipped) to OPEN / RUN position, move throttle (if equipped) to FAST position and crank until engine starts.

When Operating Equipment

- Do not tip engine or equipment at angle which causes fuel to spill.
- Do not choke the carburetor to stop engine.
- Never start or run the engine with the air cleaner assembly (if equipped) or the air filter (if equipped) removed.

When Changing Oil

- If you drain the oil from the top oil fill tube, the fuel tank must be empty or fuel can leak out and result in a fire or explosion.

When Tipping Unit for Maintenance

- When performing maintenance that requires the unit to be tipped, the fuel tank, if mounted on the engine, must be empty or fuel can leak out and result in a fire or explosion.

When Transporting Equipment

- Transport with fuel tank EMPTY or with fuel shut-off valve in the CLOSED position.

When Storing Fuel Or Equipment With Fuel In Tank

- Store away from furnaces, stoves, water heaters or other appliances that have pilot lights or other ignition sources because they can ignite fuel vapors.



Starting engine creates sparking.

Sparking can ignite nearby flammable gases.

Explosion and fire could result.

- If there is natural or LP gas leakage in area, do not start engine.
- Do not use pressurized starting fluids because vapors are flammable.



POISONOUS GAS HAZARD. Engine exhaust contains carbon monoxide, a poisonous gas that could kill you in minutes. You CANNOT see it, smell it, or taste it. Even if you do not smell exhaust fumes, you could still be exposed to carbon monoxide gas. If you start to feel sick, dizzy, or weak while using this product, shut it off and get to fresh air RIGHT AWAY. See a doctor. You may have carbon monoxide poisoning.

- Operate this product ONLY outside far away from windows, doors and vents to reduce the risk of carbon monoxide gas from accumulating and potentially being drawn towards occupied spaces.
- Install battery-operated carbon monoxide alarms or plug-in carbon monoxide alarms with battery back-up according to the manufacturer's instructions. Smoke alarms cannot detect carbon monoxide gas.
- DO NOT run this product inside homes, garages, basements, crawlspaces, sheds, or other partially-enclosed spaces even if using fans or opening doors and windows for ventilation. Carbon monoxide can quickly build up in these spaces and can linger for hours, even after this product has shut off.
- ALWAYS place this product downwind and point the engine exhaust away from occupied spaces.



Rotating parts can contact or entangle hands, feet, hair, clothing, or accessories.

Traumatic amputation or severe laceration can result.

- Operate equipment with guards in place.
- Keep hands and feet away from rotating parts.
- Tie up long hair and remove jewelry.
- Do not wear loose-fitting clothing, dangling drawstrings or items that could become caught.



Running engines produce heat. Engine parts, especially muffler, become extremely hot.

Severe thermal burns can occur on contact.

Combustible debris, such as leaves, grass, brush, etc. can catch fire.

- Allow muffler, engine cylinder and fins to cool before touching.
- Remove accumulated debris from muffler area and cylinder area.
- It is a violation of California Public Resource Code, Section 4442, to use or operate the engine on any forest-covered, brush-covered, or grass-covered land unless the exhaust system is equipped with a spark arrester, as defined in Section 4442, maintained in effective working order. Other states or federal jurisdictions may have similar laws. Contact the original equipment manufacturer, retailer, or dealer to obtain a spark arrester designed for the exhaust system installed on this engine.



Unintentional sparking can result in fire or electric shock.

Unintentional start-up can result in entanglement, traumatic amputation, or laceration.

Fire hazard

Before Performing Adjustments Or Repairs

- Disconnect the spark plug wire and keep it away from the spark plug.
- Remove battery pack from engine battery tray. Battery pack may represent equipment key in some instances.
- Use only correct tools.
- Do not tamper with governor spring, links or other parts to increase engine speed.
- Replacement parts must be of the same design and installed in the same position as the original parts. Other parts may not perform as well, may damage the unit, and may result in injury.
- Do not strike the flywheel with a hammer or hard object because the flywheel may later shatter during operation.

When Testing For Spark

- Use approved spark plug tester.
- Do not check for spark with spark plug removed.



Improper use of the battery and charger can result in an electrical shock or fire.

When Operating

- Keep battery charger dry. Avoid exposing battery pack to rain or wet conditions.
- To reduce the risk of electrical shock, do not allow water to flow into AC plug.
- Do not short circuit; never place any object into the battery contacts.

When Charging Battery Pack

- Charge Briggs and Stratton battery pack only with Briggs and Stratton battery charger.
- Do not use Briggs and Stratton battery charger to charge generic batteries.
- Keep battery charger dry. Avoid exposing battery pack to rain or wet conditions.
- To reduce risk of damage to electric plug and cord, pull by plug rather than cord when disconnecting charger.
- Do not operate charger with damaged plug or cord. The supply cord cannot be replaced. If the cord is damaged, the charger should be replaced immediately.
- Do not operate charger if it has received a sharp blow, been dropped, or otherwise damaged in any way. If charger is damaged it must be replaced. Charger is not serviceable.
- Do not disassemble charger; or attempt to service.
- To reduce risk of electric shock, unplug charger from outlet before cleaning.

- Do not short circuit; never place any object into the battery contacts.
- The charger is not intended for use by persons (including children) with reduced physical, sensory or mental capabilities, or lack of experience and knowledge, unless they have been given supervision or instruction concerning use of the appliance by a person responsible for their safety.
- Children should be supervised to ensure that they do not play with the charger.

Extension Cord

- An extension cord should not be used unless absolutely necessary. Use of improper extension cord could result in a risk of fire and electric shock. If an extension cord must be used, make sure that; **a.** pins on plug of extension cord are the same number, size, and shape as those of plug on charger, **b.** extension cord is properly wired and in good electrical condition, and **c.** wire size is a minimum of 16 AWG (American Wire Gauge) to allow for AC ampere rating of charger.

When Storing Battery Pack

- Keep battery charger dry. Avoid exposing battery pack to rain or wet conditions.

Before Performing Adjustments Or Repairs

- Remove battery pack from engine battery tray.



Battery chemicals are toxic and corrosive.

Fire or explosion can cause severe burns or death.

- Never burn or incinerate discarded or used battery packs as they may explode. Toxic fumes and materials are created when battery packs are burned.
- Do not use a battery that has been crushed, dropped, or damaged.

Features and Controls

Engine Controls

Compare the illustration (Figure: 1, 2, 3) with your engine to familiarize yourself with the location of various features and controls.

- Engine Identification Numbers **Model - Type - Code**
- Spark Plug
- Muffler, Muffler Guard (if equipped), Spark Arrester (if equipped)
- Electric Starter
- Dipstick
- Lithium-Ion Battery Pack
- Air Intake Grille
- Fuel Tank and Cap
- Air Cleaner
- Throttle Control (if equipped)
- Battery Charger
- Fuel Shut-off (if equipped)

Engine Control Symbols and Meanings

Symbol	Meaning	Symbol	Meaning
	Engine speed - FAST		Engine speed - SLOW
	Engine speed - STOP		ON - OFF
	Engine start - Choke CLOSED		Engine start - Choke OPEN

Symbol	Meaning	Symbol	Meaning
	Fuel Cap Fuel Shut-off - OPEN		Fuel Shut-off - CLOSED
	Fuel level - Do not overfill		

Battery Control Symbols and Meanings

Symbol	Meaning	Symbol	Meaning
	Volt		Ampere
	Double Insulated		Alternating Current
	Direct Current		Underwriters Laboratories, Inc. US & Canada Listed Product
	Underwriters Laboratories, Inc. Registered Product		Hertz
	Properly Recycle Battery		
			Charge Battery Pack
			Remove Key / Battery Pack

Operation

Oil Recommendations

Oil Capacity: See the *Specifications* section.

We recommend the use of Briggs & Stratton Warranty Certified oils for best performance. Other high-quality detergent oils are acceptable if classified for service SF, SG, SH, SJ or higher. Do not use special additives.

Outdoor temperatures determine the proper oil viscosity for the engine. Use the chart to select the best viscosity for the outdoor temperature range expected.

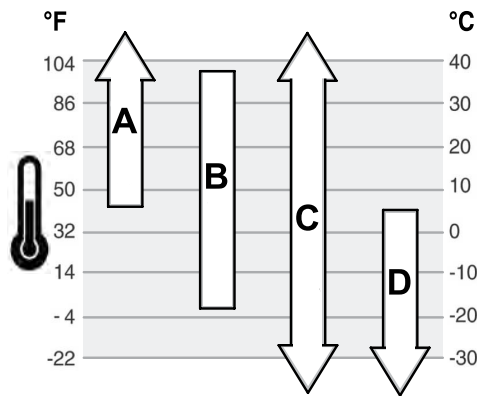

A	SAE 30 - Below 40 °F (4 °C) the use of SAE 30 will result in hard starting.
B	10W-30 - Above 80 °F (27 °C) the use of 10W-30 may cause increased oil consumption. Check oil level more frequently.
C	Synthetic 5W-30
D	5W-30

Check Oil Level

See Figure: 4

Before adding or checking the oil

- Make sure the engine is level.
 - Clean the oil fill area of any debris.
1. Remove the dipstick (A, Figure 4) and wipe with a clean cloth.
 2. Install and tighten the dipstick (A, Figure 4).
 3. Remove the dipstick and check the oil level. Correct oil level is at the top of the full indicator (B, Figure 4) on the dipstick.
 4. If oil level is low, slowly add oil into the engine oil fill (C, Figure 4). **Do not overfill.** After adding oil, wait one minute and then recheck the oil level.
 5. Reinstall and tighten the dipstick (A, Figure 4).

Fuel Recommendations

Fuel must meet these requirements:

- Clean, fresh, unleaded gasoline.
- A minimum of 87 octane/87 AKI (91 RON). High altitude use, see below.
- Gasoline with up to 10% ethanol (gasohol) is acceptable.

NOTICE Do not use unapproved gasolines, such as E15 and E85. Do not mix oil in gasoline or modify the engine to run on alternate fuels. Use of unapproved fuels will damage the engine components, which will not be covered under warranty.

To protect the fuel system from gum formation, mix a fuel stabilizer into the fuel. See **Storage**. All fuel is not the same. If starting or performance problems occur, change fuel providers or change brands. This engine is certified to operate on gasoline. The emissions control system for this engine is EM (Engine Modifications).

High Altitude

At altitudes over 5,000 feet (1524 meters), a minimum 85 octane/85 AKI (89 RON) gasoline is acceptable.

For carbureted engines, high altitude adjustment is required to maintain performance. Operation without this adjustment will cause decreased performance, increased fuel consumption, and increased emissions. Contact a Briggs & Stratton Authorized Service Dealer for high altitude adjustment information. Operation of the engine at altitudes below 2,500 feet (762 meters) with the high altitude adjustment is not recommended.

For Electronic Fuel Injection (EFI) engines, no high altitude adjustment is necessary.

Add Fuel

See Figure: 5



Fuel and its vapors are extremely flammable and explosive.

Fire or explosion can cause severe burns or death.

When adding fuel

- Turn engine off and let engine cool at least 2 minutes before removing the fuel cap.
- Fill fuel tank outdoors or in well-ventilated area.
- Do not overfill fuel tank. To allow for expansion of the fuel, do not fill above the bottom of the fuel tank neck.
- Keep fuel away from sparks, open flames, pilot lights, heat, and other ignition sources.
- Check fuel lines, tank, cap, and fittings frequently for cracks or leaks. Replace if necessary.
- If fuel spills, wait until it evaporates before starting engine.

1. Clean the fuel cap area of dirt and debris. Remove the fuel cap.
2. Fill the fuel tank (A, Figure 5) with fuel. To allow for expansion of the fuel, do not fill above the bottom of the fuel tank neck (B).
3. Reinstall the fuel cap.

Charge Battery Pack

See Figure : 6, 7



Improper use of the battery and charger can result in an electrical shock or fire.

When Charging Battery Pack

- Charge Briggs & Stratton battery pack only with Briggs & Stratton battery charger.
- Do not use Briggs & Stratton battery charger to charge any other types of batteries.
- Keep battery charger dry. Avoid exposing battery pack to rain or wet conditions.
- To reduce risk of damage to electric plug and cord, pull by plug rather than cord when disconnecting charger.
- An extension cord should not be used unless absolutely necessary. Use of improper extension cord could result in a risk of fire and electric shock. If an extension cord must be used, make sure:
 1. That pins on plug of extension cord are the same number, size, and shape as those of plug on charger;
 2. That extension cord is properly wired and in good electrical condition; and
 3. That wire size is a minimum of 16 AWG to allow for AC ampere rating of charger.
- Do not operate charger with damaged plug or cord. The supply cord cannot be replaced. If the cord is damaged, the charger should be replaced immediately.
- Do not operate charger if it has received a sharp blow, been dropped, or otherwise damaged in any way. If charger is damaged it must be replaced. Charger is not serviceable.
- Do not disassemble charger; or attempt to service.
- To reduce risk of electric shock, unplug charger from outlet before cleaning.
- Do not short circuit; never place any object into the battery contacts.
- The charger is not intended for use by persons (including children) with reduced physical, sensory or mental capabilities, or lack of experience and knowledge, unless they have been given supervision or instruction concerning use of the appliance by a person responsible for their safety.
- Children should be supervised to ensure that they do not play with the charger.

When To Charge Battery Pack

First Time - The Lithium-Ion battery pack was partially charged before shipment. To maintain charge and to prevent damage while in storage, the battery pack is programmed to enter a "sleep mode". A quick charge of approximately ten (10) seconds is required to wake up the battery. Leave battery pack in charger until fully charged. To charge the battery pack, see the **How To Charge Battery Pack** section below.

As Required - To check available charge, press the Battery Fuel Gauge button (E, Figure 6) and charge if required. See the **Battery Fuel Gauge** section.

How To Charge Battery Pack

1. Connect battery charger (F, Figure 7) to electrical outlet.



WARNING

Keep battery charger dry. Avoid exposing battery pack to rain or wet conditions.

- Slide the battery pack (G, Figure 7) firmly into the battery charging bay (F). If the red charging light does not illuminate, remove the battery pack and reinstall. Make sure the battery pack is firmly seated in the battery charging bay.
 - Red light (A, Figure 6) indicates battery pack is charging normally.
 - Green light (B) indicates battery pack is fully charged.
 - FLASHING red light (C) indicates the battery pack is either too hot or too cold and will not accept a charge. Leave the battery pack connected and when normal operating temperature is reached it will automatically start charging. See the **Specifications** section for normal operating temperature.
 - FLASHING red/green lights (D) indicate that battery pack will not charge and must be replaced.
- From "sleep mode", the battery will wake up in approximately ten (10) seconds.
- A completely discharged battery pack will fully charge in approximately one (1) hour. The battery pack will stay fully charged if left on the charger.
- When the green light indicates that the battery pack is fully charged, it can be removed from the charger.
- To check available charge, press the Battery Fuel Gauge button (E, Figure 6).
- When not in use, disconnect battery charger from electrical outlet.

Battery Fuel Gauge

To check available charge, press the Battery Fuel Gauge button (E, Figure 6). The display lights (H) will indicate the approximate amount of available charge remaining in the battery pack.

Display Lights	Available Charge
Four lights	78% to 100%
Three lights	55% to 77%
Two lights	33% to 54%
One light	10% to 32%
Flashing light	less than 10%

Start and Stop Engine

See Figure: 8, 9, 10, 11

Start Engine



WARNING

Fuel and its vapors are extremely flammable and explosive.

Fire or explosion can cause severe burns or death.

When Starting Engine

- Ensure that spark plug, muffler, fuel cap and air cleaner (if equipped) are in place and secured.
- Do not crank engine with spark plug removed.
- If engine floods, set choke (if equipped) to OPEN / RUN position, move throttle (if equipped) to FAST position and crank until engine starts.



WARNING

Improper use of battery and charger can result in an electrical shock or fire.

When Operating

- Keep battery charger dry. Avoid exposing battery pack to rain or wet conditions.
- To reduce the risk of electrical shock, do not allow water to flow into AC plug.
- Do not short circuit; never place any object into the battery contacts.



WARNING

POISONOUS GAS HAZARD. Engine exhaust contains carbon monoxide, a poisonous gas that could kill you in minutes. You CANNOT see it, smell it, or taste it. Even if you do not smell exhaust fumes, you could still be exposed to carbon monoxide gas. If you start to feel sick, dizzy, or weak while using this product, shut it off and get to fresh air RIGHT AWAY. See a doctor. You may have carbon monoxide poisoning.

- Operate this product ONLY outside far away from windows, doors and vents to reduce the risk of carbon monoxide gas from accumulating and potentially being drawn towards occupied spaces.
- Install battery-operated carbon monoxide alarms or plug-in carbon monoxide alarms with battery back-up according to the manufacturer's instructions. Smoke alarms cannot detect carbon monoxide gas.
- DO NOT run this product inside homes, garages, basements, crawlspaces, sheds, or other partially-enclosed spaces even if using fans or opening doors and windows for ventilation. Carbon monoxide can quickly build up in these spaces and can linger for hours, even after this product has shut off.
- ALWAYS place this product downwind and point the engine exhaust away from occupied spaces.

NOTICE This engine was shipped from Briggs & Stratton without oil. Before you start the engine, make sure you add oil according to the instructions in this manual. If you start the engine without oil, it will be damaged beyond repair and will not be covered under warranty.

Note: Equipment may have remote controls. See the equipment manual for location and operation of remote controls.

- Check the engine oil. See the **Check Oil Level** section.
- Mount the battery pack (A, Figure 8) in the engine battery tray on top of the engine. Make sure battery pack is securely installed. Battery pack may represent equipment key in some instances.

Note: To wake up a new battery, a **First Time** quick charge of approximately ten (10) seconds is required. See the **When To Charge Battery Pack** section.

- Make sure equipment drive controls, if equipped, are disengaged.
- Move the fuel shut-off (D, Figure 9), if equipped, to the OPEN position.
- Move the throttle control (B, Figure 9), if equipped, to the FAST position. Operate the engine in the FAST position.
- Models with electric start switch:** Hold the engine stop lever (C, Figure 10) against the handle. Move the electric start switch to the START position. See the equipment manual for the location and operation of the electric start switch.
- Models without electric start switch:** Hold the engine stop lever (C, Figure 10) against the handle. Engine will automatically start. See the equipment manual for operation of the engine stop lever.

NOTICE To extend the life of the starter, use short starting cycles (five seconds maximum). Wait one minute between starting cycles.

If the engine will not crank and the battery pack display lights are flashing, then the battery pack temperature is too hot or current draw is too high. All four battery display lights (H, Figure 11) will flash a warning for 10 seconds. The battery pack does not have a fuse, but will automatically reset after 10 seconds. If battery pack temperature is too hot (over 140 F, 60 C), remove the battery and allow it to cool. To avoid excess current draw on lawnmowers, keep the mower housing clean of grass build-up and debris.

Note: If the engine does not start after repeated attempts, contact a local dealer or go to **BRIGGSandSTRATTON.com** or call **1-800-233-3723** (in USA).

Stop Engine

- Engine Stop Lever:** Release the engine stop lever (E, Figure 10).

Throttle Control, if equipped with stop feature: Move the throttle control (B, Figure 9) to the STOP position.

Electric Start Switch, if equipped: Move the electric start switch to the OFF / STOP position. See the equipment manual for the location and operation of the switch. Remove the key and keep in a safe place out of the reach of children.

- After the engine stops, move the fuel shut-off (D, Figure 9), if equipped, to the CLOSED position.
- Remove the battery pack. The battery pack may represent equipment key in some instances.

Maintenance

NOTICE If the engine is tipped during maintenance, the fuel tank, if mounted on engine, must be empty and the spark plug side must be up. If the fuel tank is not empty and if the engine is tipped in any other direction, it may be difficult to start due to oil or gasoline contaminating the air filter and/or the spark plug.



WARNING

When performing maintenance that requires the unit to be tipped, the fuel tank, if mounted on the engine, must be empty or fuel can leak out and result in a fire or explosion.

We recommend that you see any Briggs & Stratton Authorized Dealer for all maintenance and service of the engine and engine parts.

NOTICE All the components used to build this engine must remain in place for proper operation.



WARNING

Unintentional sparking can result in fire or electric shock.

Unintentional start-up can result in entanglement, traumatic amputation, or laceration.

Fire hazard

Before performing adjustments or repairs:

- Disconnect the spark plug wire and keep it away from the spark plug.
- Remove battery pack from engine battery tray. The battery pack may represent equipment key in some instances.
- Use only correct tools.
- Do not tamper with governor spring, links or other parts to increase engine speed.
- Replacement parts must be of the same design and installed in the same position as the original parts. Other parts may not perform as well, may damage the unit, and may result in injury.
- Do not strike the flywheel with a hammer or hard object because the flywheel may later shatter during operation.

When testing for spark:

- Use approved spark plug tester.
- Do not check for spark with spark plug removed.

Emissions Control Service

Maintenance, replacement, or repair of the emissions control devices and systems may be performed by any off-road engine repair establishment or individual. However, to obtain "no charge" emissions control service, the work must be performed by a factory authorized dealer. See the Emissions Control Statements.

Maintenance Schedule

Before Each Use
<ul style="list-style-type: none"> • Check engine oil level • Clean area around muffler and controls • Clean air intake grille
Every 25 Hours or Annually
<ul style="list-style-type: none"> • Clean air filter ¹ • Clean pre-cleaner, if equipped
Every 50 Hours or Annually
<ul style="list-style-type: none"> • Service exhaust system
Annually
<ul style="list-style-type: none"> • Replace spark plug • Replace air filter • Replace pre-cleaner, if equipped • Service cooling system ¹

¹ In dusty conditions or when airborne debris is present, clean more often.

Carburetor and Engine Speed

Never make adjustments to the carburetor or engine speed. The carburetor was set at the factory to operate efficiently under most conditions. Do not tamper with the governor spring, linkages, or other parts to change the engine speed. If any adjustments are required contact a Briggs & Stratton Authorized Service Dealer for service.

NOTICE The equipment manufacturer specifies the maximum speed for the engine as installed on the equipment. **Do not exceed** this speed. If you are unsure what the equipment maximum speed is, or what the engine speed is set to from the factory, contact a Briggs & Stratton Authorized Service Dealer for assistance. For safe and proper operation of the equipment, the engine speed should be adjusted only by a qualified service technician.

Service Spark Plug

See Figure: 12

Check the gap (A, Figure 12) with a wire gauge (B). If necessary, reset the gap. Install and tighten the spark plug to the recommended torque. For gap setting or torque, see the **Specifications** section.

Note: In some areas, local law requires using a resistor spark plug to suppress ignition signals. If this engine was originally equipped with a resistor spark plug, use the same type for replacement.

Service Exhaust System



WARNING

Running engines produce heat. Engine parts, especially muffler, become extremely hot.

Severe thermal burns can occur on contact.

Combustible debris, such as leaves, grass, brush, etc. can catch fire.

- Allow muffler, engine cylinder and fins to cool before touching.
- Remove accumulated debris from muffler area and cylinder area.
- It is a violation of California Public Resource Code, Section 4442, to use or operate the engine on any forest-covered, brush-covered, or grass-covered land unless the exhaust system is equipped with a spark arrester, as defined in Section 4442, maintained in effective working order. Other states or federal jurisdictions may have similar laws. Contact the original equipment manufacturer, retailer, or dealer to obtain a spark arrester designed for the exhaust system installed on this engine.

Remove accumulated debris from muffler and cylinder area. Inspect the muffler for cracks, corrosion, or other damage. Remove the deflector or the spark arrester, if equipped, and inspect for damage or carbon blockage. If damage is found, install replacement parts before operating.



WARNING

Replacement parts must be of the same design and installed in the same position as the original parts. Other parts may not perform as well, may damage the unit, and may result in injury.

Change Engine Oil

See Figure: 13, 14, 15



WARNING

Fuel and its vapors are extremely flammable and explosive.

Fire or explosion can cause severe burns or death.

Running engines produce heat. Engine parts, especially muffler, become extremely hot.

Severe thermal burns can occur on contact.

- When you drain the oil from the top oil fill tube, the fuel tank must be empty or fuel can leak out and result in a fire or explosion.
- Allow muffler, engine cylinder and fins to cool before touching.

Check and add oil as required. See the **Check Oil Level** section. An oil change is not required but if you desire to change the oil follow the procedure below.

Used oil is a hazardous waste product and must be disposed of properly. Do not discard with household waste. Check with your local authorities, service center, or dealer for safe disposal/recycling facilities.

Remove Oil

The oil must be drained from the top oil fill tube.

1. With engine off but still warm, disconnect the spark plug wire (D, Figure 13) and keep it away from the spark plug (E).
2. Remove the dipstick (A, Figure 14).
3. When you drain the oil from the top oil fill tube (C, Figure 15), keep the spark plug (E) end of the engine up. Drain the oil into an approved container.



WARNING

When you drain the oil from the top oil fill tube, the fuel tank must be empty or fuel can leak out and result in a fire or explosion. To empty the fuel tank, run the engine until it stops from lack of fuel.

Add Oil

- Make sure the engine is level.
 - Clean the oil fill area of any debris.
 - See the **Specifications** section for oil capacity.
1. Remove the dipstick (A, Figure 14) and wipe with a clean cloth.
 2. Slowly pour oil into the engine oil fill (C, Figure 14). **Do not overfill.** After adding oil, wait one minute and then check the oil level.
 3. Install and tighten the dipstick (A, Figure 14).
 4. Remove the dipstick and check the oil level. Correct oil level is at the top of the full indicator (B, Figure 14) on the dipstick.
 5. Reinstall and tighten the dipstick (A, Figure 14).
 6. Connect the spark plug wire (D, Figure 13) to the spark plug (E).

Service Air Filter

See Figure: 16



WARNING



Fuel and its vapors are extremely flammable and explosive.

Fire or explosion can cause severe burns or death.

- Never start and run the engine with the air cleaner assembly (if equipped) or the air filter (if equipped) removed.

NOTICE Do not use pressurized air or solvents to clean the filter. Pressurized air can damage the filter and solvents will dissolve the filter.

See the **Maintenance Schedule** for service requirements.

Paper Air Filter

1. Open the cover (B, Figure 16).
2. Remove the filter (C, Figure 16).
3. Remove the pre-cleaner (E, Figure 16), if equipped, from the filter. To loosen debris, gently tap the filter on a hard surface. If the filter is excessively dirty, replace with a new filter.
4. Wash the pre-cleaner in liquid detergent and water. Then allow it to thoroughly air dry. **Do not** oil the pre-cleaner.
5. Assemble the dry pre-cleaner, if equipped, to the filter.
6. Install the filter (C, Figure 16).
7. Close the cover (B, Figure 16).

Service Cooling System



WARNING



Running engines produce heat. Engine parts, especially muffler, become extremely hot.

Severe thermal burns can occur on contact.

Combustible debris, such as leaves, grass, brush, etc., can catch fire.

- Allow muffler, engine cylinder and fins to cool before touching.
- Remove accumulated debris from muffler area and cylinder area.

NOTICE Do not use water to clean the engine. Water could contaminate the fuel system. Use a brush or dry cloth to clean the engine.

This is an air cooled engine. Dirt or debris can restrict air flow and cause the engine to overheat, resulting in poor performance and reduced engine life.

1. Use a brush or dry cloth to remove debris from the air intake grille.
2. Keep linkage, springs and controls clean.
3. Keep the area around and behind the muffler, if equipped, free of any combustible debris.
4. Make sure the oil cooler fins, if equipped, are free of dirt and debris.

After a period of time, debris can accumulate in the cylinder cooling fins and cause the engine to overheat. This debris cannot be removed without partial disassembly of the engine. Have a Briggs & Stratton Authorized Service Dealer inspect and clean the air cooling system as recommended in the **Maintenance Schedule**.

Lithium-Ion Battery Pack Disposal



WARNING



Battery chemicals are toxic and corrosive.

Fire or explosion can cause severe burns or death.

Electrical Shock

- Never burn or incinerate discarded or used battery packs as they may explode. Toxic fumes and materials are created when battery packs are burned.
- Do not use a battery that has been crushed, dropped, or damaged.

Used and discarded battery packs will likely still carry a small electrical charge and should be handled with care. Always dispose of discarded or used battery packs according to federal, state and local regulations.

RBRC (Rechargeable Battery Recycling Corporation) Seal



RBRC is a non-profit public service organization dedicated to recycling used rechargeable batteries. To find a battery collection site near you, call toll free 1-800-8-BATTERY or 1-877-2-RECYCLE. For more information and a listing of Recycling Locations, visit RBRC online at www.call2recycle.org.

Storage

See Figure: 17



WARNING



Fuel and its vapors are extremely flammable and explosive.

Fire or explosion can cause severe burns or death.

Electrical Shock

When Storing Fuel Or Equipment With Fuel In Tank

- Store away from furnaces, stoves, water heaters or other appliances that have pilot lights or other ignition sources because they can ignite fuel vapors.

When Storing Battery Pack and Battery Charger

- Keep battery charger dry. Avoid exposing battery pack to rain or wet conditions.

NOTICE Store the engine level (normal operating position). For further storage instructions, see the equipment manual.

Fuel System

Fuel can become stale when stored over 30 days. Stale fuel causes acid and gum deposits to form in the fuel system or on essential carburetor parts. To keep fuel fresh, use **Briggs & Stratton Advanced Formula Fuel Treatment & Stabilizer**, available wherever Briggs & Stratton genuine service parts are sold.

There is no need to drain gasoline from the engine if a fuel stabilizer is added according to instructions. Run the engine for two (2) minutes to circulate the stabilizer throughout the fuel system before storage.

If gasoline in the engine has not been treated with a fuel stabilizer, it must be drained into an approved container. Run the engine until it stops from lack of fuel. The use of a fuel stabilizer in the storage container is recommended to maintain freshness.

Engine Oil

An oil change is not required but if you desire to change the oil then change while the engine is warm. See the **Change Engine Oil** section.

Battery Pack and Charger

When not in use, disconnect charger and store in a cool, dry area. Wet, damp areas can cause corrosion of terminals and electrical contacts. If stored for long periods in high temperatures (120° F / 49° C), permanent damage to the battery pack can result. Check electrical terminals and contacts on battery packs and charger. Wipe with clean cloth or blow clean with compressed air.

After storage, a normal charge may be required. To check available charge, press the Battery Fuel Gauge button (E, Figure 17) and charge if required. See the **Battery Fuel Gauge** section.

Troubleshooting

For assistance, contact your local dealer or go to BRIGGSandSTRATTON.com or call **1-800-233-3723** (in USA).

Specifications

Model: 100000	
Displacement	9.93 ci (163 cc)
Bore	2.688 in (68,28 mm)
Stroke	1.75 in (44,45 mm)
Oil Capacity	15 oz (,44 L)
Spark Plug Gap	.030 in (,76 mm)
Spark Plug Torque	180 lb-in (20 Nm)
Armature Air Gap	.006 - .014 in (,15 - ,36 mm)
Intake Valve Clearance	.004 - .008 in (,10 - ,20 mm)
Exhaust Valve Clearance	.004 - .008 in (,10 - ,20 mm)

Lithium-Ion Battery	
Lithium-Ion Battery Pack	10.8 V (10,8 V)
Charge Minutes	60
Charging Current	2 AMP (2 AMP)
Charger AC Input (Variable)	90 - 240 V
Operating Temperature	32 - 113° F (0 - 45° C)

Engine power will decrease 3.5% for each 1,000 feet (300 meters) above sea level and 1% for each 10° F (5.6° C) above 77° F (25° C). The engine will operate satisfactorily at an angle up to 15°. Refer to the equipment operator's manual for safe allowable operating limits on slopes.

Service Parts - Model: 100000	
Service Part	Part Number
Air Filter (see Figure 16)	593260
Air Filter, Pre-cleaner (see Figure 16)	594055
Oil - SAE 30	100005
Advanced Formula Fuel Treatment and Stabilizer	100117, 100120
Resistor Spark Plug	594056
Spark Plug Wrench	19576

Service Parts - Model: 100000	
Spark Tester	19368
Lithium-Ion Battery Pack (US / Canada)	593559
Lithium-Ion Battery Pack (EU / UK / AU)	593560
Lithium-Ion Battery Charger (US / Canada)	593561
Lithium-Ion Battery Charger (EU)	593562
Lithium-Ion Battery Charger (UK)	593576
Lithium-Ion Battery Charger (AU)	594501

We recommend that you see any Briggs & Stratton Authorized Dealer for all maintenance and service of the engine and engine parts.

Power Ratings: The gross power rating for individual gasoline engine models is labeled in accordance with SAE (Society of Automotive Engineers) code J1940 Small Engine Power & Torque Rating Procedure, and is rated in accordance with SAE J1995. Torque values are derived at 2600 RPM for those engines with "rpm" called out on the label and 3060 RPM for all others; horsepower values are derived at 3600 RPM. The gross power curves can be viewed at www.BRIGGSandSTRATTON.COM. Net power values are taken with exhaust and air cleaner installed whereas gross power values are collected without these attachments. Actual gross engine power will be higher than net engine power and is affected by, among other things, ambient operating conditions and engine-to-engine variability. Given the wide array of products on which engines are placed, the gasoline engine may not develop the rated gross power when used in a given piece of power equipment. This difference is due to a variety of factors including, but not limited to, the variety of engine components (air cleaner, exhaust, charging, cooling, carburetor, fuel pump, etc.), application limitations, ambient operating conditions (temperature, humidity, altitude), and engine-to-engine variability. Due to manufacturing and capacity limitations, Briggs & Stratton may substitute an engine of higher rated power for this engine.

Warranty

Briggs & Stratton Engine Warranty

Effective January 2016

Limited Warranty

Briggs & Stratton warrants that, during the warranty period specified below, it will repair or replace, free of charge, any part that is defective in material or workmanship or both. Transportation charges on product submitted for repair or replacement under this warranty must be borne by purchaser. This warranty is effective for and is subject to the time periods and conditions stated below. For warranty service, find the nearest Authorized Service Dealer in our dealer locator map at BRIGGSandSTRATTON.COM. The purchaser must contact the Authorized Service Dealer, and then make the product available to the Authorized Service Dealer for inspection and testing.

There is no other express warranty. Implied warranties, including those of merchantability and fitness for a particular purpose, are limited to the warranty period listed below, or to the extent permitted by law. Liability for incidental or consequential damages are excluded to the extent exclusion is permitted by law. Some states or countries do not allow limitations on how long an implied warranty lasts, and some states or countries do not allow the exclusion or limitation of incidental or consequential damages, so the above limitation and exclusion may not apply to you. This warranty gives you specific legal rights and you may also have other rights which vary from state to state and country ⁴.

Standard Warranty Terms ^{1, 2}

Brand / Product Name	Consumer Use	Commercial Use
Vanguard™ ³	36 months	36 months
Commercial Turf Series™ ; Commercial Series	24 months	24 months
Engines Featuring Dura-Bore™ Cast Iron Sleeve	24 months	12 months
All Other Briggs & Stratton Engines	24 months	3 months

¹ These are our standard warranty terms, but occasionally there may be additional warranty coverage that was not determined at time of publication. For a listing of current warranty terms for your engine, go to BRIGGSandSTRATTON.com or contact your Briggs & Stratton Authorized Service Dealer.

² There is no warranty for engines on equipment used for prime power in place of a utility or for standby generators used for commercial purposes. Engines used in competitive racing or on commercial or rental tracks are not warranted.

³ Vanguard installed on standby generators: 24 months consumer use, no warranty commercial use. Vanguard installed on utility vehicles: 24 months consumer use, 24 months commercial use. Vanguard 3-cylinder liquid cooled: see Briggs & Stratton 3/LC Engine Warranty Policy.

⁴ In Australia - Our goods come with guarantees that cannot be excluded under the Australian Consumer Law. You are entitled to a replacement or refund for a major

failure and for compensation for any other reasonably foreseeable loss or damage. You are also entitled to have the goods repaired or replaced if the goods fail to be of acceptable quality and the failure does not amount to a major failure. For warranty service, find the nearest Authorized Service Dealer in our dealer locator map at BRIGGSandSTRATTON.COM, or by calling 1300 274 447, or by emailing or writing to salesenquiries@briggsandstratton.com.au, Briggs & Stratton Australia Pty Ltd, 1 Moorebank Avenue, Moorebank, NSW, Australia, 2170.

The warranty period begins on the original date of purchase by the first retail or commercial consumer. "Consumer use" means personal residential household use by a retail consumer. "Commercial use" means all other uses, including use for commercial, income producing or rental purposes. Once an engine has experienced commercial use, it shall thereafter be considered as a commercial use engine for purposes of this warranty.

Save your proof of purchase receipt. If you do not provide proof of the initial purchase date at the time warranty service is requested, the manufacturing date of the product will be used to determine the warranty period. Product registration is not required to obtain warranty service on Briggs & Stratton products.

About Your Warranty

This limited warranty covers engine-related material and/or workmanship issues only, and not replacement or refund of the equipment to which the engine may be mounted. Routine maintenance, tune-ups, adjustments, or normal wear and tear are not covered under this warranty. Similarly, warranty is not applicable if the engine has been altered or modified or if the engine serial number has been defaced or removed. This warranty does not cover engine damage or performance problems caused by:

1. The use of parts that are not original Briggs & Stratton parts;
2. Operating the engine with insufficient, contaminated, or an incorrect grade of lubricating oil;
3. The use of contaminated or stale fuel, gasoline formulated with ethanol greater than 10%, or the use of alternative fuels such as liquefied petroleum or natural gas on engines not originally designed/manufactured by Briggs & Stratton to operate on such fuels;
4. Dirt which entered the engine because of improper air cleaner maintenance or re-assembly;
5. Striking an object with the cutter blade of a rotary lawn mower, loose or improperly installed blade adapters, impellers, or other crankshaft coupled devices, or excessive v-belt tightness;
6. Associated parts or assemblies such as clutches, transmissions, equipment controls, etc., which are not supplied by Briggs & Stratton;
7. Overheating due to grass clippings, dirt and debris, or rodent nests which plug or clog the cooling fins or flywheel area, or by operating the engine without sufficient ventilation;
8. Excessive vibration due to over-speeding, loose engine mounting, loose or unbalanced cutter blades or impellers, or improper coupling of equipment components to the crankshaft;
9. Misuse, lack of routine maintenance, shipping, handling, or warehousing of equipment, or improper engine installation.

Warranty service is available only through Briggs & Stratton Authorized Service Dealers. Locate your nearest Authorized Service Dealer in our dealer locator map at BRIGGSandSTRATTON.COM or by calling 1-800-233-3723 (in USA).

80004537 (Rev.B)

Briggs & Stratton Emissions Warranty

California, U.S. EPA, and Briggs & Stratton Corporation Emissions Control Warranty Statement - Your Warranty Rights and Obligations

For Briggs & Stratton Engine Models with "F" Trim Designation (Model-Type-Trim Representation xxxxxx xxxx Fx)

The California Air Resources Board, U.S. EPA, and Briggs & Stratton (B&S) are pleased to explain the emissions control system warranty on your Model Year 2015-2017 engine/equipment. In California, new small off-road engines and large spark ignited engines less than or equal to 1.0 liter must be designed, built, and equipped to meet the State's stringent anti-smog standards. B&S must warrant the emissions control system on your engine/equipment for the periods of time listed below provided there has been no abuse, neglect, or improper maintenance of your engine/equipment.

Your exhaust emissions control system may include parts such as the carburetor or fuel injection system, ignition system, and catalytic converter. Also included may be hoses, belts, connectors, sensors, and other emissions-related assemblies. Your evaporative emission control system may include parts such as: carburetors, fuel tanks, fuel lines, fuel caps, valves, canisters, filters, vapor hoses, clamps, connectors, and other associated components.

Where a warrantable condition exists, B&S will repair your engine/equipment at no cost to you including diagnosis, parts, and labor.

Manufacturer's Warranty Coverage:

Small off-road engines and large spark ignited engines less than or equal to 1.0 liter, and any related emissions components of the equipment, are warranted for two years, or for the time period listed in the respective engine or product warranty statement, whichever is greater. If any emissions-related part on your B&S engine/equipment is defective, the part will be repaired or replaced by B&S.

Owner's Warranty Responsibilities:

- As the engine/equipment owner, you are responsible for the performance of the required maintenance listed in your Operator's Manual. B&S recommends that you retain all receipts covering maintenance on your engine/equipment, but B&S cannot deny warranty solely for the lack of receipts or your failure to ensure the performance of all scheduled maintenance.
- As the engine/equipment owner, you should however be aware that B&S may deny you warranty coverage if your engine/equipment or a part has failed due to abuse, neglect, improper maintenance, or unapproved modifications.
- You are responsible for presenting your engine/equipment to a B&S distribution center, servicing dealer, or other equivalent entity, as applicable, as soon as a problem exists. The warranty repairs should be completed in a reasonable amount of time, not to exceed 30 days. If you have any questions regarding your warranty rights and responsibilities, you should contact B&S at 1-800-444-7774 (in USA) or BRIGGSandSTRATTON.COM.

Briggs & Stratton Emissions Control Warranty Provisions

The following are specific provisions relative to your Emissions Control Warranty Coverage. It is in addition to the B&S engine warranty for non-regulated engines found in the Operator's Manual.

1. Warranted Emissions Parts
Coverage under this warranty extends only to the parts listed below (the emissions control systems parts) to the extent these parts were present on the B&S engine and/or B&S supplied fuel system.
 - a. Fuel Metering System
 - Cold start enrichment system (soft choke)
 - Carburetor or fuel injection system
 - Oxygen sensor
 - Electronic control unit
 - Fuel pump module
 - Fuel line, fuel line fittings, clamps
 - Fuel tank, cap and tether
 - Carbon canister
 - b. Air Induction System
 - Air cleaner
 - Intake manifold
 - Purge and vent line
 - c. Ignition System
 - Spark plug(s)
 - Magneto ignition system
 - d. Catalyst System
 - Catalytic converter
 - Exhaust manifold
 - Air injection system or pulse valve
 - e. Miscellaneous Items Used in Above Systems
 - Vacuum, temperature, position, time sensitive valves and switches
 - Connectors and assemblies

2. Length of Coverage
Coverage is for a period of two years from date of original purchase, or for the time period listed in the respective engine or product warranty statement, whichever is greater. B&S warrants to the original purchaser and each subsequent purchaser that the engine is designed, built, and equipped so as to conform with all applicable regulations adopted by the Air Resources Board; that it is free from defects in material and workmanship that could cause the failure of a warranted part; and that it is identical in all material respects to the engine described in the manufacturer's application for certification. The warranty period begins on the date the engine is originally purchased.

The warranty on emissions-related parts is as follows:

- Any warranted part that is not scheduled for replacement as required maintenance in the Operator's Manual supplied, is warranted for the warranty period stated above. If any such part fails during the period of warranty

coverage, the part will be repaired or replaced by B&S at no charge to the owner. Any such part repaired or replaced under the warranty will be warranted for the remaining warranty period.

- Any warranted part that is scheduled only for regular inspection in the Operator's Manual supplied, is warranted for the warranty period stated above. Any such part repaired or replaced under warranty will be warranted for the remaining warranty period.
 - Any warranted part that is scheduled for replacement as required maintenance in the Operator's Manual supplied, is warranted for the period of time prior to the first scheduled replacement point for that part. If the part fails prior to the first scheduled replacement, the part will be repaired or replaced by B&S at no charge to the owner. Any such part repaired or replaced under warranty will be warranted for the remainder of the period prior to the first scheduled replacement point for the part.
 - Add-on or modified parts that are not exempted by the Air Resources Board may not be used. The use of any non-exempted add-on or modified parts by the owner will be grounds for disallowing a warranty claim. The manufacturer will not be liable to warrant failures of warranted parts caused by the use of a non-exempted add-on or modified part.
3. **Consequential Coverage**
Coverage shall extend to the failure of any engine components caused by the failure of any warranted emissions parts.
4. **Claims and Coverage Exclusions**
Warranty claims shall be filed according to the provisions of the B&S engine warranty policy. Warranty coverage does not apply to failures of emissions parts that are not original equipment B&S parts or to parts that fail due to abuse, neglect, or improper maintenance as set forth in the B&S engine warranty policy. B&S is not liable for warranty coverage of failures of emissions parts caused by the use of add-on or modified parts.

Look For Relevant Emissions Durability Period and Air Index Information On Your Small Off-Road Engine Emissions Label

Engines that are certified to meet the California Air Resources Board (CARB) small off-road Emissions Standard must display information regarding the Emissions Durability Period and the Air Index. Briggs & Stratton makes this information available to the consumer on our emissions labels. The engine emissions label will indicate certification information.

The **Emissions Durability Period** describes the number of hours of actual running time for which the engine is certified to be emissions compliant, assuming proper maintenance in accordance with the Operator's Manual. The following categories are used:

Moderate:

Engines at or less than 80 cc displacement are certified to be emissions compliant for 50 hours of actual engine running time. Engines greater than 80 cc displacement are certified to be emissions compliant for 125 hours of actual engine running time.

Intermediate:

Engines at or less than 80 cc displacement are certified to be emissions compliant for 125 hours of actual engine running time. Engines greater than 80 cc displacement are certified to be emissions compliant for 250 hours of actual engine running time.

Extended:

Engines at or less than 80 cc displacement are certified to be emissions compliant for 300 hours of actual engine running time. Engines greater than 80 cc displacement are certified to be emissions compliant for 500 hours of actual engine running time.

For example, a typical walk-behind lawn mower is used 20 to 25 hours per year. Therefore, the **Emissions Durability Period** of an engine with an **intermediate** rating would equate to 10 to 12 years.

Briggs & Stratton engines are certified to meet the United States Environmental Protection Agency (USEPA) Phase 2 or Phase 3 emissions standards. The Emissions Compliance Period referred to on the Emissions Compliance label indicates the number of operating hours for which the engine has been shown to meet Federal emissions requirements.

For engines at or less than 80 cc displacement:

Category C = 50 hours, Category B = 125 hours, Category A = 300 hours

For engines greater than 80 cc displacement and less than 225 cc displacement:

Category C = 125 hours, Category B = 250 hours, Category A = 500 hours

For engines of 225 cc or more displacement:

Category C = 250 hours, Category B = 500 hours, Category A = 1000 hours

80008256 (Rev D)

California, U.S. EPA, and Briggs & Stratton Corporation Emissions Control Warranty Statement - Your Warranty Rights and Obligations

For Briggs & Stratton Engine Models with "B" or "G" Trim Designation (Model-Type-Trim Representation xxxxxx xxxx Bx or xxxxxx xxxx Gx)

The California Air Resources Board, U.S. EPA, and Briggs & Stratton (B&S) are pleased to explain the emissions control system warranty on your Model Year 2015-2017 engine. In California, new small off-road engines and large spark ignited engines less than or equal to 1.0 liter must be designed, built, and equipped to meet the State's stringent anti-smog standards. B&S must warrant the emissions control system on your engine for the periods of time listed below provided there has been no abuse, neglect, or improper maintenance of your engine.

Your exhaust emissions control system may include parts such as the carburetor or fuel injection system, ignition system, and catalytic converter. Also included may be hoses, belts, connectors, sensors, and other emissions-related assemblies.

Where a warrantable condition exists, B&S will repair your engine at no cost to you including diagnosis, parts, and labor.

Manufacturer's Warranty Coverage:

Small off-road engines and large spark ignited engines less than or equal to 1.0 liter, and any related emissions components of the equipment, are warranted for two years, or for the time period listed in the respective engine or product warranty statement, whichever is greater. If any emissions-related part on your B&S engine is defective, the part will be repaired or replaced by B&S.

Owner's Warranty Responsibilities:

- As the engine owner, you are responsible for the performance of the required maintenance listed in your Operator's Manual. B&S recommends that you retain all receipts covering maintenance on your engine, but B&S cannot deny warranty solely for the lack of receipts or your failure to ensure the performance of all scheduled maintenance.
- As the engine owner, you should however be aware that B&S may deny you warranty coverage if your engine or a part has failed due to abuse, neglect, improper maintenance, or unapproved modifications.
- You are responsible for presenting your engine to a B&S distribution center, servicing dealer, or other equivalent entity, as applicable, as soon as a problem exists. The warranty repairs should be completed in a reasonable amount of time, not to exceed 30 days. If you have any questions regarding your warranty rights and responsibilities, you should contact B&S at 1-800-444-7774 (in USA) or BRIGGSandSTRATTON.COM.

Briggs & Stratton Emissions Control Warranty Provisions

The following are specific provisions relative to your Emissions Control Warranty Coverage. It is in addition to the B&S engine warranty for non-regulated engines found in the Operator's Manual.

1. **Warranted Emissions Parts**
Coverage under this warranty extends only to the parts listed below (the emissions control systems parts) to the extent these parts were present on the B&S engine.
 - a. **Fuel Metering System**
 - Cold start enrichment system (soft choke)
 - Carburetor or fuel injection system
 - Oxygen sensor
 - Electronic control unit
 - Fuel pump module
 - b. **Air Induction System**
 - Air cleaner
 - Intake manifold
 - c. **Ignition System**
 - Spark plug(s)
 - Magneto ignition system
 - d. **Catalyst System**
 - Catalytic converter
 - Exhaust manifold
 - Air injection system or pulse value
 - e. **Miscellaneous Items Used in Above Systems**
 - Vacuum, temperature, position, time sensitive valves and switches
 - Connectors and assemblies
2. **Length of Coverage**

Coverage is for a period of two years from date of original purchase, or for the time period listed in the respective engine or product warranty statement, whichever is greater. B&S warrants to the original purchaser and each subsequent purchaser that the engine is designed, built, and equipped so as to conform with all applicable regulations adopted by the Air Resources Board; that it is free from defects in material and workmanship that could cause the failure of a warranted part; and that it is identical in all material respects to the engine described in the manufacturer's application for certification. The warranty period begins on the date the engine is originally purchased.

For engines greater than 80 cc displacement and less than 225 cc displacement:

Category C = 125 hours, Category B = 250 hours, Category A = 500 hours

For engines of 225 cc or more displacement:

Category C = 250 hours, Category B = 500 hours, Category A = 1000 hours

80008114 (Rev D)

The warranty on emissions-related parts is as follows:

- Any warranted part that is not scheduled for replacement as required maintenance in the Operator's Manual supplied, is warranted for the warranty period stated above. If any such part fails during the period of warranty coverage, the part will be repaired or replaced by B&S at no charge to the owner. Any such part repaired or replaced under the warranty will be warranted for the remaining warranty period.
 - Any warranted part that is scheduled only for regular inspection in the Operator's Manual supplied, is warranted for the warranty period stated above. Any such part repaired or replaced under warranty will be warranted for the remaining warranty period.
 - Any warranted part that is scheduled for replacement as required maintenance in the Operator's Manual supplied, is warranted for the period of time prior to the first scheduled replacement point for that part. If the part fails prior to the first scheduled replacement, the part will be repaired or replaced by B&S at no charge to the owner. Any such part repaired or replaced under warranty will be warranted for the remainder of the period prior to the first scheduled replacement point for the part.
 - Add-on or modified parts that are not exempted by the Air Resources Board may not be used. The use of any non-exempted add-on or modified parts by the owner will be grounds for disallowing a warranty claim. The manufacturer will not be liable to warrant failures of warranted parts caused by the use of a non-exempted add-on or modified part.
3. Consequential Coverage
Coverage shall extend to the failure of any engine components caused by the failure of any warranted emissions parts.
4. Claims and Coverage Exclusions
Warranty claims shall be filed according to the provisions of the B&S engine warranty policy. Warranty coverage does not apply to failures of emissions parts that are not original equipment B&S parts or to parts that fail due to abuse, neglect, or improper maintenance as set forth in the B&S engine warranty policy. B&S is not liable for warranty coverage of failures of emissions parts caused by the use of add-on or modified parts.

Look For Relevant Emissions Durability Period and Air Index Information On Your Small Off-Road Engine Emissions Label

Engines that are certified to meet the California Air Resources Board (CARB) small off-road Emissions Standard must display information regarding the Emissions Durability Period and the Air Index. Briggs & Stratton makes this information available to the consumer on our emissions labels. The engine emissions label will indicate certification information.

The **Emissions Durability Period** describes the number of hours of actual running time for which the engine is certified to be emissions compliant, assuming proper maintenance in accordance with the Operator's Manual. The following categories are used:

Moderate:

Engines at or less than 80 cc displacement are certified to be emissions compliant for 50 hours of actual engine running time. Engines greater than 80 cc displacement are certified to be emissions compliant for 125 hours of actual engine running time.

Intermediate:

Engines at or less than 80 cc displacement are certified to be emissions compliant for 125 hours of actual engine running time. Engines greater than 80 cc displacement are certified to be emissions compliant for 250 hours of actual engine running time.

Extended:

Engines at or less than 80 cc displacement are certified to be emissions compliant for 300 hours of actual engine running time. Engines greater than 80 cc displacement are certified to be emissions compliant for 500 hours of actual engine running time.

For example, a typical walk-behind lawn mower is used 20 to 25 hours per year. Therefore, the **Emissions Durability Period** of an engine with an **intermediate** rating would equate to 10 to 12 years.

Briggs & Stratton engines are certified to meet the United States Environmental Protection Agency (USEPA) Phase 2 or Phase 3 emissions standards. The Emissions Compliance Period referred to on the Emissions Compliance label indicates the number of operating hours for which the engine has been shown to meet Federal emissions requirements.

For engines at or less than 80 cc displacement:

Category C = 50 hours, Category B = 125 hours, Category A = 300 hours

Това ръководство съдържа сведения за безопасна работа, за да сте наясно с аварията и опасностите, свързани с тези двигатели и как да ги избягвате. То съдържа и инструкции за правилната им употреба и поддръжка. Тъй като в Корпорация Briggs & Stratton не биха могли да знаят каква машина ще се задвижва с този двигател, важно е да прочетете и разберете тези инструкции и инструкциите за задвижваната машина. **Запишете тези оригинални инструкции за бъдещи справки.**

Забележка: Фигурите и илюстрациите в това ръководство са дадени само за справка и могат да се различават от вашия специфичен модел. Свържете се с вашия дистрибутор, ако имате въпроси.

За да получите резервни части или техническа помощ в бъдеще, запишете тук модела, типа и кодския номер на двигателя си заедно с датата на закупуването му. Тези номера са поставени върху вашия двигател (вижте раздел **Характеристики и управление**).

Дата на купуване	
Модел на двигателя - Вид - Настройка	
Сериен номер на двигателя	

Търсете двукоординатен баркод (2D), поставен на някои двигатели. Когато се разчита с 2D-четящо устройство, кодът ще ви даде нашата Интернет страница, където можете да имате достъп до информация за поддръжка на този продукт. Въвеждане на данни. В някои страни е възможно да няма он-лайн достъпна информация за поддръжка.



Информация за рециклиране





Всичките опаковки, отработилото масло и акумулаторите трябва да бъдат рециклирани според действащите правителствени постановления.

Безопасност на оператора ВАЖНИ ИНСТРУКЦИИ ЗА БЕЗОПАСНОСТ

ЗАПИШЕТЕ ТЕЗИ ИНСТРУКЦИИ за бъдещи справки.

Предупредителни символи за безопасност и предупредителни думи

Предупредителният символ за безопасност  се използва за обозначаване на информацията за безопасност, свързани с опасности, които могат да доведат до нараняване. Предупредителните думи (ОПАСНОСТ, ПРЕДУПРЕЖДЕНИЕ или ВНИМАНИЕ) се използват заедно с предупредителен символ, за да обозначат вероятността и потенциалната тежест на нараняването. Предупредителен символ за безопасност може да се използва, за да покаже типа на опасността.

















 **ОПАСНО** посочва опасност, която, ако не бъде избегната, ще доведе до смърт или сериозно нараняване.

 **ПРЕДУПРЕЖДЕНИЕ** посочва опасност, която, ако не бъде избегната, може да доведе до смърт или сериозно нараняване.

 **ВНИМАНИЕ** посочва опасност, която, ако не бъде избегната, би могла да доведе до малка или средна степен на нараняване.

ПРЕДУПРЕЖДЕНИЕ посочва ситуация, която би могла да доведе до повреждане на продукта.

Символи за опасности и техните значения

Символ	Значение	Символ	Значение
	Информация по техника на безопасност относно рискове, които могат да причинят нещастен случай.		Прочетете и разберете Ръководството за оператора, преди да работите или правите техническо обслужване на агрегата.
	Опасност от пожар		Опасност от взрив
	Опасност от ударно въздействие		Опасност от токсични изпарения
	Опасност от нагорещена повърхност		Опасност от висок шум - При продължително ползване се препоръчва защита на слуха.
	Опасност от изхвърляне на предмет - Носете защитни очила.		Опасност от взрив
	Опасност от обледяване		Опасност от откат (обратен удар)
	Опасност от отрязване на крайник - движещи се части		Опасност от химикали
	Опасност от топлинно въздействие		Корозивен

Съобщения за безопасност



ПРЕДУПРЕЖДЕНИЕ

Някои от съставните елементи на този продукт и свързаните с него приспособления съдържат химични вещества, известни в щата Калифорния като причинители на рак, увреда на новородените или други други увреди на репродуктивната способност. След работа с тях, измивайте ръцете си.



ПРЕДУПРЕЖДЕНИЕ

Изгорелите газове от този двигател съдържат химически съединения, известни на щата Калифорния като причинители на рак, увреждания при раждане, или други увреждания, свързани с репродуктивността.



ПРЕДУПРЕЖДЕНИЕ

Двигателите на Briggs & Stratton не са проектирани и не трябва да се използват за задвижване на: увеселителни автомобили; на картинги; детски автомобили, транспортни средства за разходка или транспортни средства с висока проходимост (ATV); мотоциклети; на транспортни средства на въздушна възглавница; летателни апарати; или превозни средства, използвани за участие в състезателни мероприятия, неразрешени от Briggs & Stratton. За информация относно изделия за състезателни цели вижте www.briggsracing.com. При използване на превозни средства с общо предназначение и такива с повишена проходимост (ATV), моля свържете се с Приложния център за двигатели на Briggs & Stratton на тел. 1-866-927-3349. Неправилното приложение на двигателя може да причини нещастен случай или смърт.

ПРЕДУПРЕЖДЕНИЕ

Този двигател се доставя от Briggs & Stratton без масло. Преди да стартирате двигателя се уверете, че сте налили масло в него според инструкциите в настоящото ръководство. Ако го стартирате без масло, той ще се повреди, без да бъде възможно да се ремонтира и без покритие от гаранцията.



ПРЕДУПРЕЖДЕНИЕ

Горивото и неговите пари са изключително огнеопасни и избухливи.

Пожар или взрив могат да причинят сериозни обгаряния или смърт.

При доливане на гориво

- Изключете двигателя и го оставете да се охлади най-малко 2 минути, преди да свалите капачката на резервоара за гориво.
- Пълнете резервоара за гориво на открито или в добре проветриво помещение.
- Не препълвайте резервоара за гориво. За да позволите разширение на бензина, не пълнете над долната основа на гърловината за наливане на гориво.
- Дръжте горивото далеч от искри, открити пламъци, сигнални лампи, топлина и други запалителни източници.
- Проверявайте често горивопроводите, резервоара, капачката и съединенията за пукнатини и течове. Заменете ги, ако е необходимо.
- Ако горивото се разлее, изчакайте докато то се изпари, преди да стартирате двигателя.

При стартиране на двигателя

- Уверете се, че запалителната свещ, шумозаглушителя, капачката на резервоара за гориво и въздушния филтър (ако има такива) са на мястото си и са обезопасени.
- Не развъртайте двигателя с извадена запалителна свещ.
- Ако двигателят се задави, поставете смучака (ако има такъв) на позиция OPEN/RUN, придвижете ръчната газ (ако има такава) на позиция FAST и развъртайте, докато двигателят стартира.

При работеща машина

- Не накланяйте двигателя или машината под ъгъл, при който горивото се разлива.
- Не запушвайте камерата на карбуратора, за да спрете двигателя.
- Никога не стартирайте и не работете с двигателя при отстранен комплект на въздушния филтър (ако има такъв) или при отстранен въздушен филтър (ако има такъв).

При смяна на маслото

- Ако източвате маслото от горната тръба за пълнене с масло, резервоарът за гориво трябва да бъде празен, или то може да потече и да причини пожар или експлозия.

При наклоняване на агрегата за техническо обслужване

- Когато извършвате техническо обслужване, изискващо наклоняване на агрегата, резервоарът за гориво трябва да бъде празен, или то може да потече и да причини пожар или експлозия.

При транспортиране на машината

- Транспортирайте с ПРАЗЕН резервоар за горивото или с кранче за подаване на горивото на ЗАТВОРЕНА позиция.

При складиране на гориво или на машина с гориво в резервоара

- Складирайте далеч от печки, пещки, водонагреватели или други електрически прибори, които имат сигнални лампи или други запалителни източници, защото те могат да възпламенят изпаренията от горивото.



ПРЕДУПРЕЖДЕНИЕ

Пускането на двигателя създава искрене.

Искренето може да възпламени намиращите се наоколо запалими газове.

Това може да доведе до експлозия и пожар.

- Ако има изтичане на природен или втечен газ пропан в помещението, не палете двигателя.
- Не използвайте горива за начално запалване под налягане, защото парите им са запалими.



ПРЕДУПРЕЖДЕНИЕ

ОПАСНОСТ ОТ ОТРОВНИ ГАЗОВЕ. Отработилите газове от двигателя съдържат въглероден оксид, отровен газ, който би могъл да ви убие за минути. **Вие НЕ МОЖЕТЕ да го видите, да го помиришете или вкусите.** Дори ако не можете да помиришете отработилите газове, вие, все още, може да бъдете изложени на въздействието на въглеродния оксид. **Ако започнете да се чувствате зле, объркан или отслабнал, когато ползвате това изделие, излезте ВЕДНАГА на чист въздух. Отидете на лекар. Възможно е да сте получили отравяне от въглероден оксид.**

- Работете с този продукт САМО на открито, далеч от прозорци, врати и вентилационни отвори, за да намалите опасността от натрупване на въглероден окис и от потенциалното му насочване към помещения с хора.
- Монтирайте сигнални уредби за въглероден оксид, захранвани с батерии или с такива, включващи се от появата му, според инструкциите на производителя. Сигналните уредби за димни газове не могат да откриват въглеродния оксид.
- **НЕ ПУСКАЙТЕ** този продукт вътре в домове, гаражи, сутерени, непреходни коридори, хангари или други частично затворени помещения, дори при използване на вентилатори или отворени врати и прозорци за вентилация. Въглеродният оксид може бързо да се натрупа в тези помещения и да се задържи в продължение на часове, дори след като този продукт е изключен.
- **ВИНАГИ** поставяйте този продукт по посока на въздушното течение и насочвайте отработилите димни газове надалеко от заетите с хора помещения.



ПРЕДУПРЕЖДЕНИЕ

Въртящите се части могат да допрат или захванат ръце, крака, коса, облекло или принадлежности.

Може да се достигне до травматична ампутация или сериозно нараняване.

- Работете с двигателя при поставени защитни капаци.
- Дръжте ръцете и краката си на разстояние от въртящите се части.
- Привързвайте дългите коси и сваляйте украшенията.
- Не носете по себе си широко облекло, висящи шнурове или вещи, които могат да бъдат захванати.



ПРЕДУПРЕЖДЕНИЕ

Работещите двигатели отделят топлина. Частите на двигателя, особено шумозаглушителя, стават изключително горещи.

При допир може да получите сериозно изгаряне.

Горимите отпадъци, като листа, треви, хресталак и други, могат да се запалят.

- Оставете шумозаглушителя, цилиндъра на двигателя и ребрата да се охлаждат, преди да ги докосвате.
- Отстранете натрупаните отломки около шумозаглушителя и цилиндъра.
- Използването или работата с двигателя, по залесени с гори, храсти или с треви площи, според Правилника на Калифорния за обществените ресурси, Раздел 4442, представлява нарушение, освен ако двигателят не е снабден с искрогасител, поддържан в ефикасно работно състояние, както е определено в Раздел 4442. В другите щати и федерални юрисдикции може да има подобни закони. Свържете се със производителя на оригиналното оборудване, с продавача на дребно или дилъра, за да си набавите искрогасител, проектиран за изпускателната система на този двигател.



ПРЕДУПРЕЖДЕНИЕ

Случайно искрене може да доведе до пожар или поразяване от електрически ток.

Неволно стартиране може да доведе до захващане, травматична ампутация или до раняване.

Опасност от пожар

Преди извършване на регулировки и поправки

- Откачете кабела на запалителната свещ и го дръжте далеч от нея.

- Извадете акумулаторния пакет от поставката за акумулатора на двигателя. В някои случаи акумулаторният пакет може да представлява ключ за оборудването.
- Използвайте само подходящи инструменти.
- Не застопорявайте с регулираща пружина, лостчета или други части, за да повишавате оборотите на двигателя.
- Резервните части трябва да бъдат със същата конструкция и да се монтират в същото положение, както оригиналните части. Части от друг производител може да не работят добре, може да повредят агрегата или да доведат до нараняване.
- Не удряйте маховика с чук или твърд предмет, защото той може да се строши по време на работа.

При изпробване за искра

- Използвайте одобрен тип тестер за свещи.
- Не проверявайте за искра при извадена свещ.



ПРЕДУПРЕЖДЕНИЕ

Неправилното използване на акумулатора и зарядното устройство могат да причинят електрически удар или пожар.

По време на работа

- Поддържайте зарядното устройство на батерията сухо. Избягвайте да излагате акумулаторния пакет на дъжд и не го оставяйте в условия на наличие на влага.
- За да намалите риска от електрически удар, не оставяйте по AC контакт да тече вода.
- Не предизвиквайте късо съединение; никога не поставяйте предмети в контактите на акумулатора.

При зареждане на акумулаторния пакет

- Зареждайте акумулаторните пакети Briggs and Stratton само със зарядно устройство Briggs and Stratton.
- Не използвайте зарядно устройство Briggs and Stratton за зареждане на други акумулатори.
- Поддържайте зарядното устройство на батерията сухо. Избягвайте да излагате акумулаторния пакет на дъжд и не го оставяйте в условия на наличие на влага.
- За да намалите риска от повреда на електрическия щепсел и кабел, когато изключвате зарядното устройство, дърпайте щепсела, а не кабела.
- Не работете със зарядното устройство, ако щепселът или кабелът са повредени. Зарядният кабел не може да бъде заменен. Ако кабелът е повреден, зарядното устройство трябва да бъде заменено незабавно.
- Не работете със зарядното устройство, ако то е получило силен удар, било е изпуснато или повредено по друг начин. Ако зарядното устройство е повредено, то трябва да бъде заменено. Не се извършва техническо обслужване на зарядното устройство.
- Не разглобявайте зарядното устройство и не се опитвайте да му правите техническо обслужване.
- За да намалите риска от електрически удар, изключвайте зарядното устройство от контакта преди почистване.
- Не предизвиквайте късо съединение; никога не поставяйте предмети в контактите на акумулатора.
- Зарядното устройство не е предназначено за използване от лица (включително деца) с намалени физически, сензорни или умствени способности или с липса на опит и познания, освен ако не са под надзор или не са инструктирани как да използват уреда от лице, което носи отговорност за тяхната безопасност.
- Децата трябва да бъдат наблюдавани, за да е сигурно, че няма да си играят със зарядното устройство.

Удължителен кабел

- Не трябва да се използва удължителен кабел, освен ако не е абсолютно необходимо. Използването на неподходящ удължителен кабел може да доведе до риск от пожар или електрически удар. Ако се налага да се използва удължителен кабел, уверете се, че: **a.** щифтовете на щепсела на удължителния кабел са със същата брой, размер и форма като тези на щепсела на зарядното устройство, **b.** удължителният кабел е с правилен брой проводници и в добро електрическо състояние, и **c.** размерът на проводника е най-малко 16 AWG (по скалата за измерване на диаметъра на проводниците American Wire Gauge), за да пропуска номиналния AC ток на зарядното устройство.

При съхранение на акумулаторния пакет

- Поддържайте зарядното устройство на батерията сухо. Избягвайте да излагате акумулаторния пакет на дъжд и не го оставяйте в условия на наличие на влага.

Преди извършване на регулировки и поправки

- Извадете акумулаторния пакет от поставката за акумулатора на двигателя.



ПРЕДУПРЕЖДЕНИЕ

Химикалите в акумулатора са токсични и корозивни.

Пожар или взрив могат да причинят сериозни обгаряния или смърт.

- Никога не палете и не изгаряйте изхвърлени или използвани акумулаторни пакети, тъй като могат да експлодират. При изгаряне на акумулаторни пакети се образуват токсични изпарения и вещества.
- Не използвайте акумулатор, който е смачкан, изпускан или повреден.

Елементи и управления

Управления на двигателя

Сравнете илюстрацията (фигура: 1, 2, 3) с вашия двигател, за да се запознаете с разположението на различните елементи и управления.

- Идентификационни номера на двигателя **Модел - Тип - Код**
- Запалителна свещ
- Шумозаглушител, кожух на шумозаглушителя (ако има такъв), искрогасител (ако има такъв)
- Електрически starter
- Нивопоказател
- Литиево-йонен акумулаторен пакет
- Решетка на отвора за въздух
- Резервоар за гориво и капачка
- Въздушен филтър
- Ръчна газ (ако има такава)
- Зарядно устройство за акумулатора
- Кранче за подаване на гориво, ако има такава

Символи за управление на двигателя и техните значения

Символ	Значение	Символ	Значение
	Обороти на двигателя - FAST (бързи)		Обороти на двигателя - SLOW (бавни)
	Обороти на двигателя - STOP (спрян)		ON - OFF (Вкл. - Изкл.)
	Стартиране на двигателя - Смукач CLOSED (затв.)		Стартиране на двигателя - OPEN (отв.)
	Капачката на резервоара за гориво Кранче за подаване на гориво - OPEN (отв.)		Кранче за подаване на гориво - CLOSED (затв.)
	Ниво на горивото - Не препълвайте		

Символи за управление на акумулатора и техните значения

Символ	Значение	Символ	Значение
	Волт		Ампер
	Двойна изолация		Променлив ток
	Постоянен ток		Продукт от списъка на Underwriters Laboratories, Inc., САЩ и Канада
	Продукт, регистриран в Underwriters Laboratories, Inc.		Херц
	Рециклирайте акумулатора по подходящ начин		
		Зареждане на акумулаторния пакет	
		Извадете ключа/акумулаторния пакет.	

Работа

Препоръки за маслото

Вместимост за масло: Направете справка в раздел **Технически данни**.

Ние препоръчваме използването на масла от Briggs & Stratton с гаранционен сертификат за най-добри технически показатели. Приемливи са и висококачествени масла с почистваща присадка, класифицирани "За Режим SF, SG, SH, SJ" или с по-висок клас. Не използвайте специални добавки.

Външните температури определят подходящия вискозитет на маслото за двигателя. Използвайте таблицата, за да изберете най-добрия вискозитет за очаквания диапазон на външните температури.

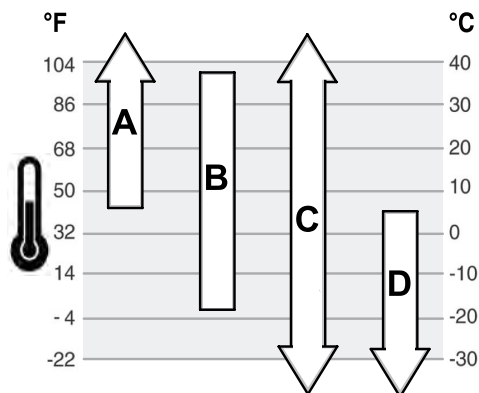

A	SAE 30 - При температури под 40°F (4°C) употребата на SAE 30 ще доведе до трудно стартиране.
----------	---

B	10W-30 - При температури над 80°F (27°C) употребата на 10W-30 може да доведе до увеличена консумация на масло. Проверявайте нивото на маслото по-често.
C	Синтетично 5W-30
D	5W-30

Проверка на нивото на маслото

Вижте Фигура: 4

Преди наливане или проверяване на маслото

- Уверете се, че двигателят е хоризонтално разположен.
 - Почистете мястото около отвора за наливане на масло от всички отломки.
- Свалете нивопоказателя за маслото (A, Фигура 4) и го избършете с чист плат.
 - Поставете и затегнете нивопоказателя (A, Фигура 4).
 - Свалете нивопоказателя и проверете нивото на маслото. Коририрайте нивото на маслото до горната граница на индикатора (B, Фигура 4) върху нивопоказателя.
 - Ако нивото на маслото е ниско, внимателно долейте през отвора за наливане на масло (C, Фигура 4). **Не препълвайте**. След наливане на маслото изчакайте една минута и след това отново проверете нивото му.
 - Поставете отново нивопоказателя (A, Фигура 4) и го затегнете.

Препоръки за горивото

Горивото трябва да отговаря на следните изисквания:

- Чист, пресен, безоловен бензин.
- Минимално октаново число от 87/87 AKI (антидетонационен коефициент)(91 RON)(пътно октаново число). За използване при голяма надморска височина, вижте по-долу.
- Бензин, с не повече от 10% съдържание на етанол (бензоспирт), е допустим.

ПРЕДУПРЕЖДЕНИЕ Да не се използват неодобриени марки бензини, като напр. E15 и E85. Да не се смесва масло и бензин и да не се модифицира двигателят за работа с алтернативни горива. Използването на неодобриени горива ще причини повреда на детайли от двигателя, която няма да бъде под гаранция.

За да предпазите горивната система от образуването на смоли, прибавете стабилизатор на горивото към него. Вижте **Складиране**. Не всички горива са еднакви. Ако изникнат проблеми със стартирането или техническите показатели, сменете доставчика на гориво или сменете търговските марки гориво. Този двигател има сертификат да работи с бензин. Системата за контрол над вредните емисии за двигателя е тип EM (Модификации на двигателя).

Голяма надморска височина

При надморска височина над 5 000 фута (1524 метра) е приемлив бензин с октаново число минимум 85 /85 AKI (89 RON), където AKI е антидетонационен коефициент, а RON е окт. число по метода на изследване.

При двигатели с карбуратор се изисква регулиране за голяма надморска височина, за да се поддържа производителността им. Работа на двигателя, без да е направено такова регулиране, ще доведе до намаляване на производителността, повишено потребление на гориво и по-голямо отделяне на емисии. Направете справка при Оторизиран сервизен представител на Briggs & Stratton за сведения относно настройката за голяма надморска височина. Не се препоръчва работа на двигателя при надморска височина под 2 500 фута (762 м) с направено регулиране за голяма надморска височина.

За двигателите (EFI) с електронно управление на впръскването на гориво не е необходимо регулиране за голяма надморска височина.

Наливане на гориво

Вижте Фигура: 5



ПРЕДУПРЕЖДЕНИЕ Горивото и неговите пари са изключително огнеопасни и избухливи.

Пожар или взрив могат да причинят сериозни обгаряния или смърт.

При доливане на гориво

- Изключете двигателя и го оставете да се охлади най-малко 2 минути, преди да свалите капачката на резервоара за гориво.
- Пълнете резервоара за гориво на открито или в добре вентилирано помещение.

- Не претъпвайте резервоара за гориво. За да позволите разширение на бензина, не пълнете над долната основа на гърловината за наливане на гориво.
- Дръжте горивото далеч от искри, открити пламъци, сигнални лампи, топлина и други запалителни източници.
- Проверявайте често горивопроводите, резервоара, капачката и съединенията за пукнатини и течове. Заменете ги ако е необходимо.
- Ако горивото се разлиее, изчакайте докато то се изпари, преди да стартирате двигателя.

1. Почистете пространството около капачката на резервоара за гориво от мръсотия и наслоявания. Свалете капачката за горивото.
2. Напълнете резервоара за гориво (А, Фигура 5) с гориво. За да позволите разширение на горивото, не пълнете над долната основа на гърловината за наливане на гориво (В).
3. Поставете обратно капачката.

Зареждане на акумулаторния пакет

Вижте фигура: 6, 7



ПРЕДУПРЕЖДЕНИЕ

Неправилното използване на акумулатора и зарядното устройство могат да причинят електрически удар или пожар.

При зареждане на акумулаторния пакет

- Зареждайте акумулаторните пакети Briggs & Stratton само със зарядно устройство Briggs & Stratton.
- Не използвайте зарядно устройство Briggs & Stratton за зареждане на други типове акумулатори.
- Поддържайте зарядното устройство на батерията сухо. Избягвайте да излагате акумулаторния пакет на дъжд и не го оставяйте в условия на наличие на влага.
- За да намалите риска от повреда на електрическия щепсел и кабел, когато изключвате зарядното устройство, дърпайте щепсела, а не кабела.
- Не трябва да се използва удължителен кабел, освен ако не е абсолютно необходимо. Използването на неподходящ удължителен кабел може да доведе до риск от пожар или електрически удар. Ако се налага да се използва удължителен кабел, уверете се, че:
 1. щифтовете на щепсела на удължителния кабел са със същия брой, размер и форма като тези на щепсела на зарядното устройство;
 2. удължителният кабел е с правилен брой проводници и в добро електрическо състояние; и
 3. размерът на проводника е най-малко 16 AWG, за да пропуска номиналния АС ток на зарядното устройство.
- Не работете със зарядното устройство, ако щепселът или кабелът са повредени. Зарядният кабел не може да бъде заменен. Ако кабелът е повреден, зарядното устройство трябва да бъде заменено незабавно.
- Не работете със зарядното устройство, ако то е получило силен удар, било е изпуснато или повредено по друг начин. Ако зарядното устройство е повредено, то трябва да бъде заменено. Не се извършва техническо обслужване на зарядното устройство.
- Не разглобявайте зарядното устройство и не се опитвайте да му правите техническо обслужване.
- За да намалите риска от електрически удар, изключвайте зарядното устройство от контакта преди почистване.
- Не предизвиквайте късо съединение; никога не поставяйте предмети в контактите на акумулатора.
- Зарядното устройство не е предназначено за използване от лица (включително деца) с намалени физически, сензорни или умствени способности или с липса на опит и познания, освен ако не са под надзор или не са инструктирани как да използват уреда от лице, което носи отговорност за тяхната безопасност.
- Децата трябва да бъдат наблюдавани, за да е сигурно, че няма да си играят със зарядното устройство.

Кога да зареждате акумулаторния пакет

Първоначално - Литиево-йонният акумулаторен пакет е частично зареден преди доставката. За да поддържате заряда и да предотвратите повреда по време на съхранението, акумулаторният пакет е програмиран за влизане в „спящ режим“. За „събуждане“ на акумулатора е необходимо бързо зареждане в продължение на приблизително десет (10) секунди. Оставете акумулаторния пакет в зарядното устройство, докато се зареди напълно. За да заредите акумулаторния пакет, прегледайте раздела **Как да заредите акумулаторния пакет** по-долу.

Според потребностите - За да проверите наличния заряд, натиснете бутона на измервателния уред за акумулатора (Е, фигура 6) и заредете, ако е необходимо. Вижте раздела **Измервателен уред за акумулатора**.

Как да заредите акумулаторния пакет

1. Свържете зарядното устройство (F, фигура 7) към електрически контакт.



ПРЕДУПРЕЖДЕНИЕ

Поддържайте зарядното устройство на батерията сухо. Избягвайте да излагате акумулаторния пакет на дъжд и не го оставяйте в условия на наличие на влага.

2. Плъзнете акумулаторния пакет (G, фигура 7) плътно докрай в отвора за зареждане (F). Ако червената светлина за зареждане не светне, извадете акумулаторния пакет и го поставете отново. Уверете се, че акумулаторният пакет е стабилно поставен в отвора за зареждане.
 - Червена светлина (А, фигура 6) показва, че акумулаторният пакет се зарежда нормално.
 - Зелена светлина (В) показва, че акумулаторният пакет е напълно зареден.
 - МИГАЩА червена светлина (С) показва, че акумулаторният пакет е с твърде висока или ниска температура и няма да приеме заряда. Оставете акумулаторния пакет в свързано състояние и при достигане на нормалната работна температура той ще започне да се зарежда автоматично. Направете справка в раздел **Технически данни** относно нормалната работна температура.
 - МИГАЩА червена/зелена светлина (D) показва, че акумулаторният пакет няма да се зареди и трябва да бъде сменен.
3. Акумулаторът се „събужда“ от „спящ режим“ за приблизително десет (10) секунди.
4. Напълно разреден акумулаторен пакет ще се зареди докрай за приблизително един (1) час. Ако акумулаторният пакет бъде оставен в зарядното устройство, той ще остане напълно зареден.
5. Когато зелената светлина покаже, че акумулаторният пакет е напълно зареден, той може да бъде изваден от зарядното устройство.
6. За да проверите наличния заряд, натиснете бутона на измервателния уред за акумулатора (Е, фигура 6).
7. Изключвайте зарядното устройство от електрическия контакт, когато не го използвате.

Измервателен уред за акумулатора

За да проверите наличния заряд, натиснете бутона на измервателния уред за акумулатора (Е, фигура 6). Светоиндикаторните светлини (Н) ще покажат приблизителното количество наличен заряд, който остава в акумулаторния пакет.

Светоиндикаторни светлини	Наличен заряд
Четири светлини	78% до 100%
Три светлини	55% до 77%
Две светлини	33% до 54%
Една светлина	10% до 32%
Мигаща светлина	под 10%

Стартиране и спиране на двигателя

Вижте фигура: 8, 9, 10, 11

Стартиране на двигателя



ПРЕДУПРЕЖДЕНИЕ



Горивото и неговите пари са изключително огнеопасни и избухливи.

Пожар или взрив могат да причинят сериозни обгаряния или смърт.

При стартиране на двигателя

- Уверете се, че запалителната свещ, шумозаглушителя, капачката на резервоара за гориво и въздушния филтър (ако има такива) са на мястото си и са обезопасени.
- Не развъртайте двигателя с извадена запалителна свещ.
- Ако двигателят се задави, поставете смукача (ако има такъв) на позиция OPEN/RUN, придвижете ръчната газ (ако има такава) на позиция FAST и развъртайте, докато двигателят стартира.



ПРЕДУПРЕЖДЕНИЕ

Неправилното използване на акумулатора и зарядното устройство могат да причинят електрически удар или пожар.

По време на работа

- Поддържайте зарядното устройство на батерията сухо. Избягвайте да излагате акумулаторния пакет на дъжд и не го оставяйте в условия на наличие на влага.
- За да намалите риска от електрически удар, не оставяйте по AC контакт да тече вода.
- Не предизвиквайте късо съединение; никога не поставяйте предмети в контактите на акумулатора.



ПРЕДУПРЕЖДЕНИЕ

ОПАСНОСТ ОТ ОТРОВНИ ГАЗОВЕ. Отработилите газове от двигателя съдържат въглероден оксид, отровен газ, който би могъл да ви убие за минути. **Вие НЕ МОЖЕТЕ да го видите, да го помиришете или вкусите. Дори ако не можете да помиришете отработилите газове, вие, все още, може да бъдете изложени на въздействието на въглеродния оксид. Ако започнете да се чувствате зле, объркан или отслабнал, когато ползвате това изделие, излезте ВЕДНАГА на чист въздух. Отидете на лекар. Възможно е да сте получили отравяне от въглероден оксид.**

- Работете с този продукт САМО на открито, далеч от прозорци, врати и вентилационни отвори, за да намалите опасността от натрупване на въглероден оксид и от потенциалното му насочване към помещения с хора.
- Монтирайте сигнални уредби за въглероден оксид, захранвани с батерии или с такива, включващи се от появата му, според инструкциите на производителя. Сигналните уредби за димни газове не могат да откриват въглеродния оксид.
- НЕ ПУСКАЙТЕ този продукт вътре в домове, гаражи, сутерени, непреходни коридори, хангари или други частично затворени помещения, дори при използване на вентилатори или отворени врати и прозорци за вентилация. Въглеродният оксид може бързо да се натрупа в тези помещения и да се задържи в продължение на часове, дори след като този продукт е изключен.
- ВИНАГИ поставяйте този продукт по посока на въздушното течение и насочвайте отработилите димни газове надалеко от заетите с хора помещения.

ПРЕДУПРЕЖДЕНИЕ Този двигател се доставя от Briggs & Stratton без масло. Преди да стартирате двигателя се уверете, че сте налили масло в него според инструкциите в настоящото ръководство. Ако го стартирате без масло, той ще се повреди, без да бъде възможно да се ремонтира и без покритие от гаранцията.

Забележка: Съоръжението може да има устройства за дистанционно управление. Направете справка в Ръководството за работа с оборудването за разположението и работата с устройствата за дистанционно управление.

1. Проверете маслото в двигателя. Направете справка в раздела **Проверка на нивото на маслото**.
2. Монтирайте акумулаторния пакет (А, фигура 8) в поставката за акумулатора на двигателя от горната страна на двигателя. Уверете се, че акумулаторния пакет е стабилно монтиран. В някои случаи акумулаторният пакет може да представлява ключ за оборудването.

Забележка: За да започнете да използвате нов акумулатор е необходимо първоначално бързо зареждане в продължение на приблизително десет (10) секунди. Вижте раздела **Кога да зареждаме акумулаторния пакет**.

3. Уверете се, че задвижващите управления на оборудването, ако има такива, са изключени.
4. Придвигнете кранчето за подаване на горивото (D, фигура 9), ако има такова, на отворена позиция OPEN.
5. Преместете ръчната газ (B, фигура 9), ако има такова, на позиция FAST. Работете с двигателя с ръчна газа на позиция FAST.
6. **Модел с ключ за електрическо стартиране:** Натиснете лоста за спиране на двигателя (C, фигура 10), срещу ръкохватката. Преместете ключа за електрическото стартиране на позиция START (стартиране). Направете справка в Ръководството за работа с оборудването за разположението и работата на ключа за електрическото стартиране.
7. **Модел без ключ за електрическо стартиране:** Натиснете лоста за спиране на двигателя (C, фигура 10), срещу ръкохватката. Двигателят ще се стартира автоматично. Направете справка в Ръководството за работа с оборудването за работата на лоста за спиране на двигателя.

ПРЕДУПРЕЖДЕНИЕ За да продължите живота на стартера, използвайте кратки стартови цикли (максимум пет секунди). Изчакайте една минута между отделните стартови цикли.

Ако двигателят не се развърта и светлините на дисплея на акумулаторния пакет мигат, това означава, че температурата на акумулаторния пакет е твърде висока или потреблението на тока е твърде високо. И четирите светлините на дисплея на акумулаторния пакет (H, фигура 11) ще мига предупредително в продължение на 10 секунди. Акумулаторният пакет няма предпазител, но ще се нулира автоматично след 10 секунди. Ако температурата на акумулаторния пакет е твърде висока (над 140 F, 60 C), извадете акумулатора и го оставете да изстине. За да избегнете прекомерното потребление на тока при косачките на трева, поддържайте корпуса на косачката чиста от трева и наслоявания.

Забележка: Ако двигателят не стартира след няколкократни опити, посетете местния дилър или отидете на **BRIGGSandSTRATTON.com** или се обадете на **1-800-233-3723** (в САЩ).

Спиране на двигателя

1. **Лост за спиране на двигателя:** Освободете лоста за спиране на двигателя (E, фигура 10).

Ръчна газ, ако има такова, с функция за спиране: Преместете ръчната газ (B, фигура 9) на позиция STOP.

Превключвател за електрически стартер, ако има такъв: Преместете ключа за електрическото стартиране на позиция „OFF / STOP“ (изкл./стоп). Направете справка в Ръководството за работа с оборудването за разположението и работата на превключвателя. Свалете ключа и го дръжте на безопасно място, далеч от обсега на деца.

2. След спиране на двигателя, завъртете кранчето за подаване на горивото (D, фигура 9), ако има такова, на позиция CLOSED (затв.).
3. Извадете акумулаторния пакет. В някои случаи акумулаторният пакет може да представлява ключ за оборудването.

Техническо обслужване

ПРЕДУПРЕЖДЕНИЕ Ако по време на техническо обслужване двигателят е наклонен, при монтиран резервоар за горивото, той трябва да бъде изпразнен, а страната със запалителната свещ да бъде насочена нагоре. Ако резервоарът не е изпразнен, а двигателят е наклоняван в друга посока, стартирането може да бъде затруднено, поради замърсяване на въздушния филтър и/или запалителната свещ с масло или бензин.



ПРЕДУПРЕЖДЕНИЕ

Когато извършвате техническо обслужване, изискващо наклоняване на агрегата, резервоарът за гориво трябва да бъде изпразнен, или горивото може да потече и да причини пожар или взрив.

Ние ви препоръчваме да посетите Оторизиран сервизен представител на Briggs & Stratton за всички операции по техническото и сервизното обслужване на двигателя и резервните части.

ПРЕДУПРЕЖДЕНИЕ Всички компоненти, използвани при производството на този двигател, трябва да бъдат на мястото си за правилната му работа.



ПРЕДУПРЕЖДЕНИЕ

Случайно искрене може да доведе до пожар или поразяване от електрически ток.

Неволно стартиране може да доведе до захващане, травматична ампутация или до раняване.

Опасност от пожар

Преди извършване на регулировки и поправки:

- Откачете кабела на запалителната свещ и го дръжте далеч от нея.
- Извадете акумулаторния пакет от поставката за акумулатора на двигателя. В някои случаи акумулаторният пакет може да представлява ключ за оборудването.
- Използвайте само подходящи инструменти.
- Не застопорявайте с регулираща пружина, лостчета или други части, за да повишавате оборотите на двигателя.
- Резервните части трябва да бъдат със същата конструкция и да се монтират в същото положение, както оригиналните части. Части от друг производител

може да не работят добре, може да повредят агрегата или да доведат до нараняване.

- Не удярайте маховика с чук или твърд предмет, защото той може да се строши по време на работа.

При изпробване за искра:

- Използвайте одобрен тип тестер за свещи.
- Не проверявайте за искра при извадена свещ.

Сервизно обслужване по контрола на вредните емисии

Техническо обслужване, смяна или ремонт на устройствата и ситемите за контрол на вредните емисии могат да се извършват от всяко предприятие или индивидуален специалист по ремонт на двигатели за превозни средства с повишена проходимост. Все пак, за да получите „безплатно“ сервизно обслужване по контрола на вредните емисии, работата трябва да бъде изпълнена от упълномощен представител на завода. Вижте официалните отчети по контрола на вредните емисии.

График за техническото обслужване

Преди всяко използване
<ul style="list-style-type: none">• Да се проверява нивото на маслото в двигателя• Да се почистват повърхностите около шумозаглушителя и управленията.• Да се почисти решетката на отвора за въздух
На всеки 25 часа или ежегодно
<ul style="list-style-type: none">• Да се почиства въздушния филтър ¹• Да се почиства предфилтъра, ако има такъв
На всеки 50 часа или ежегодно
<ul style="list-style-type: none">• Обслужване на изпускателната система
Ежегодно
<ul style="list-style-type: none">• Да се сменя запалителната свещ• Да се сменя въздушния филтър• Да се сменя предфилтъра, ако има такъв• Да се обслужва охладителната система ¹

¹ При наличие на запрашеност или носещи се в околното пространство отломки, да се почиства по-често.

Карбуратор и обороти на двигателя

Никога не извършвайте настройки на карбуратора и оборотите на двигателя. Карбураторът е заводски регулиран да работи ефективно при повечето работни условия. Не застопорявайте с регулираща пружина, лостчета или други части, за да промените оборотите на двигателя. Ако се налагат някакви настройки се обърнете към оторизиран сервизен представител на Briggs & Stratton за обслужване.

ПРЕДУПРЕЖДЕНИЕ Производителят на задвижваното оборудване определя максималните обороти за двигателя, монтиран на него. **Не превишавайте тези обороти.** Ако не сте уверени какви са максималните обороти на оборудването или какви обороти са регулирани от завода, свържете се с Оторизиран сервизен представител Briggs & Stratton за помощ. За безопасна и правилна работа на оборудването оборотите на двигателя трябва да се регулират само от квалифициран сервизен техник.

Обслужване на запалителната свещ

Вижте Фигура: 12

Проверявайте междината (А, Фигура 12) с помощта на калибър за тел (В). Ако е необходимо, регулирайте междината. Монтирайте и затегнете свещта с препоръчвания въртящ момент. За регулиране на междината или относно въртящия момент за затягане, направете справка в раздел **Технически данни**.

Забележка: На някои места, местният закон изисква употребата на резисторна свещ, за да се подтискат радиосмущенията. Ако настоящият двигател е фабрично оборудван с резисторна свещ, използвайте същия тип свещ за смяна.

Обслужване на изпускателната система



ПРЕДУПРЕЖДЕНИЕ

Работещите двигатели отделят топлина. Частите на двигателите, особено шумозаглушителя, стават изключително горещи.

При допир може да получите сериозно изгаряне.

Горимите отпадъци, като листа, тревы, храсталак и други, могат да се запалят.

- Оставете шумозаглушителя, цилиндъра на двигателя и ребрата да се охладят, преди да ги докосвате.
- Отстранете натрупаните отломки около шумозаглушителя и цилиндъра.
- Използването или работата с двигателя, по залесени с гори, храсти или с тревни площи, според Правилника на Калифорния за обществените ресурси, Раздел 4442, представлява нарушение, освен ако двигателят не е снабден с искрогасител, поддържан в ефикасно работно състояние, както е определено в Раздел 4442 В другите щати и федерални юрисдикции може да има подобни закони. Свържете се със производителя на оригиналното оборудване, с продавача на дребно или дилтъра, за да си набавите искрогасител, проектиран за изпускателната система на този двигател.

Отстранете натрупаните отломки около шумозаглушителя и цилиндъра. Проверете шумозаглушителя за пукнатини, корозия или друг вид повреда. Свалете искрогасителя, ако има такъв, и го проверете за повреда или запушване със сажди. Ако откриете повреда, монтирайте резервните части, преди да започнете работа.



ПРЕДУПРЕЖДЕНИЕ

Резервните части трябва да бъдат със същата конструкция и да се монтират в същото положение, както оригиналните части. Части от друг производител може да не работят добре, може да повредят агрегата или да доведат до нараняване.

Смяна на маслото на двигателя

Вижте фигура: 13, 14, 15



ПРЕДУПРЕЖДЕНИЕ



Горивото и неговите пари са изключително огнеопасни и избухливи.

Пожар или взрив могат да причинят сериозни обгаряния или смърт.

Работещите двигатели отделят топлина. Частите на двигателите, особено шумозаглушителя, стават изключително горещи.

При допир може да получите сериозно изгаряне.

- Когато източвате маслото от горната тръба за пълнене с масло, резервоарът за гориво трябва да бъде празен, в противен случай то може да потече и да причини пожар или експлозия.
- Оставете шумозаглушителя, цилиндъра на двигателя и ребрата да се охладят, преди да ги докосвате.

Проверете маслото и долейте, ако е необходимо. Направете справка в раздела **Проверка на нивото на масло**. Не е необходима смяна на маслото, но ако искате да я направите, следвайте процедурата по-долу.

Отработилото масло е опасен отпадъчен продукт и трябва да се складира по подходящ начин. Не го изхвърляйте с домакинските отпадъци. Проверете съвместно с общинските власти, за обслужващ център или за представител на инсталации за безопасно депониране/рециклиране на отработилото масло.

Източване на маслото

Маслото трябва да се източи от горната тръба за пълнене с масло.

1. При изключен, но все още топъл двигател, откачете кабела за свещта (D, фигура 13) и го дръжте далече от запалителната свещ (E).
2. Свалете нивопоказателя (А, фигура 14).
3. Когато източвате маслото от горната тръба за пълнене с масло (С, фигура 15), дръжте страната на двигателя със запалителната свещ (E) насочена нагоре. Източете маслото в подходящ контейнер.



ПРЕДУПРЕЖДЕНИЕ

Когато източват маслото от горната тръба за пълнене с масло, резервоарът за гориво трябва да бъде празен, в противен случай то може да потече и да причини пожар или експлозия. За да изпразните резервоара, оставете двигателя да работи до спиране, поради липса на гориво.

Наливане на масло

- Уверете се, че двигателят е хоризонтално разположен.
 - Почистете мястото около отвора за наливане на масло от всички отломки.
 - Направете справка в раздел **Технически данни** относно вместимостта за маслото.
1. Свалете нивопоказателя за маслото (А, фигура 14) и го избършете с чист плат.
 2. Внимателно налейте масло през отвора за наливане в двигателя (С, фигура 14). **Не препълвайте.** След наливането на маслото, изчакайте една минута и после отново проверете нивото му.
 3. Поставете и затегнете нивопоказателя (А, фигура 14).
 4. Свалете нивопоказателя и проверете нивото на маслото. Коририрайте нивото на маслото до горния белег за напълване (В, фигура 14) върху нивопоказателя.
 5. Поставете и затегнете отново нивопоказателя (А, фигура 14).
 6. Свържете кабела за запалителната свещ (D, фигура 13) към запалителната свещ (E).

Обслужване на въздушния филтър

Вижте фигура: 16



ПРЕДУПРЕЖДЕНИЕ



Горивото и неговите пари са изключително огнеопасни и избухливи.

Пожар или взрив могат да причинят сериозни обгаряния или смърт.

- Никога не стартирайте и не работете с двигателя при демонтирани комплект на въздушния филтър (ако има такъв) или въздушен филтър (ако има такъв).

ПРЕДУПРЕЖДЕНИЕ Не използвайте сгъстен въздух или разтворители, за да почистите филтъра. Сгъстеният въздух може да повреди филтъра, а разтворителите го разтварят.

Направете справка в **Графика за техническото обслужване** относно изискванията за обслужване.

Въздушен филтър с хартиен филтърен елемент

1. Отворете капака (В, фигура 16).
2. Демонтирайте филтъра (С, фигура 16).
3. Свалете предфилтъра (Е, фигура 16), ако има такъв, от филтъра. За да разхлабите отломките, леко почуквайте филтъра върху твърда повърхност. Ако филтърът е прекомерно замърсен, заменете го с нов.
4. Промийте предфилтъра във воден разтвор на почистващ препарат. Оставете предфилтъра да изсъхне във въздушна среда. **Не смазвайте предфилтъра.**
5. Сглобете сухия предфилтър, ако има такъв, с филтъра.
6. Монтирайте филтъра (С, фигура 16).
7. Затворете капака (В, фигура 16).

Обслужване на охладителната система



ПРЕДУПРЕЖДЕНИЕ



Работещите двигатели отделят топлина. Частите на двигателите, особено шумозаглушителя, стават изключително горещи.

При допир може да получите сериозно изгаряне.

Горимите отпадъци, като листа, треви, храсталак и други, могат да се запалят.

- Оставете шумозаглушителя, цилиндъра на двигателя и ребрата да се охладят, преди да ги докосвате.
- Отстранете натрупаните отломки около шумозаглушителя и цилиндъра.

ПРЕДУПРЕЖДЕНИЕ Не използвайте вода, за да почистите двигателя. Водата може да замърси горивната система. Използвайте четка или сух плат, за да го почистите.

Това е двигател с въздушно охлаждане. Нечистотиите и наслояванията могат да ограничат въздушния поток и да причинят прегряването му, което води до намаляване на показателите и продължителността на живота му.

1. Използвайте четка или сух плат, за да отстраните наслояванията от решетката на отвора за въздуха.
2. Пазете чисти лостовата система, пружините и управленията
3. Пазете пространството около и зад шумозаглушителя свободно от всякакви запалими наслоявания.
4. Убедете се, че пластините за охлаждане на маслото са почистени от замърсяване и наслоявания.

След известно време наслояванията могат да се натрупат по охладителните пластини на цилиндъра и да доведат до прегряване на двигателя. Тези наслоявания не могат да се отстранят без частично разглобяване на двигателя. Потърсете Оторизиран сервизен представител на Briggs & Stratton за проверка и почистване на въздушната охладителна система, както се препоръчва в **Графика за техническо обслужване**.

Унищожаване на литиево-йонен акумулаторен пакет



ПРЕДУПРЕЖДЕНИЕ



Химикалите в акумулатора са токсични и корозивни.

Пожар или взрив могат да причинят сериозни обгаряния или смърт.

Електрически удар

- Никога не палете и не изгаряйте изхвърлени или използвани акумулаторни пакети, тъй като могат да експлодират. При изгаряне на акумулаторни пакети се образуват токсични изпарения и вещества.
- Не използвайте акумулатор, който е смачкан, изпускан или повреден.

Използваните и изхвърлени акумулаторни пакети все още имат малък електрически заряд и с тях трябва да се борави внимателно. Винаги унищожавайте използваните и изхвърлени акумулаторни пакети в съответствие с федералните, щатските и местните нормативни разпоредби.

Печат на RBRC (Корпорация за рециклиране на акумулаторни батерии)



RBRC е организация за обществени услуги с нестопанска цел, която се занимава с рециклиране на използвани акумулаторни батерии. За да намерите пункт за предаване на акумулатори близо до вас, позвънете на безплатния телефонен номер 1-800-8-BATTERY или на 1-877-2-RECYCLE. За повече информация и за списък на пунктовете за рециклиране посетете уеб сайта на RBRC на адрес www.call2recycle.org.

Складиране

Вижте фигура: 17



ПРЕДУПРЕЖДЕНИЕ



Горивото и неговите пари са изключително огнеопасни и избухливи.

Пожар или взрив могат да причинят сериозни обгаряния или смърт.

Електрически удар

При складиране на гориво или на машина с гориво в резервоара

- Складирайте далеч от пещи, печки, водонагреватели или други електрически прибори, които имат сигнални лампи или други запалителни източници, защото те могат да възпламенят изпаренията от горивото.

При съхранение на акумулаторния пакет и зарядното устройство на батерията

- Поддържайте зарядното устройство на батерията сухо. Избягвайте да излагате акумулаторния пакет на дъжд и не го оставайте в условия на наличие на влага.

ПРЕДУПРЕЖДЕНИЕ Складирайте двигателя в хоризонтално положение (нормална работна позиция). За останалите инструкции за складиране вижте техническия справочник.

Горивна система

Горивото може да се развали, когато се съхранява повече от 30 дни. Застоялото гориво предизвиква образуването на киселинини и смолисти утайки в горивната система или в основни части на карбуратора. За да запазите горивото свежо, използвайте **стабилизатор за гориво на Briggs & Stratton по усъвършенствана формула за обработка на горивото**, достъпен там, където се продават оригинални резервни части на Briggs & Stratton.

Не е необходимо да се източва бензина от двигателя, ако стабилизаторът за гориво се добави съгласно инструкциите. Оставете двигателя да работи 2 минути, за да премине стабилизаторът през горивната система преди съхранение.

Ако бензинът в двигателя не е бил обработан със стабилизатор, той трябва да бъде източен в подходящ за целта съд. Оставете двигателя да работи, докато спре поради изчерпване на горивото. За да поддържате свежестта на горивото при складирането му, препоръчваме използването на стабилизатор.

Масло на двигателя

Смяната на маслото не е наложителна, но ако желаете да го смените, трябва да го направите докато двигателя е още топъл. Вижте раздела Смяна на маслото на двигателя.

Акумулаторен пакет и зарядно устройство

Когато не използвате зарядното устройство, изключете го и го съхранявайте на хладно и сухо място. Мокрите и влажни зони могат да предизвикат корозия на изводите и електрическите контакти. Ако се съхранява за дълги периоди от време при високи температури (120° F / 49° C), може да се получи дълготрайна повреда на акумулаторния пакет. Проверете електрическите изводи и контакти на акумулаторните пакети и зарядното устройство. Избършете ги с чиста кърпа или ги продухайте със състен въздух.

След съхранението може да е необходим нормален заряд. За да проверите наличния заряд, натиснете бутона на измервателния уред за акумулатора (Е, фигура 17) и заредете, ако е необходимо. Вижте раздела **Измервателен уред за акумулатора**.

Откриване и отстраняване на неизправности

Ако двигателят не стартира след няколко опита, посетете **BRIGGSandSTRATTON.com** или се обадете **1-800-233-3723** (в САЩ).

Технически данни

Модел: 100000	
Работен обем	9.93 ci (163 cc)
Вътрешен диаметър на цилиндъра	2.688 in (68,28 mm)
Работен ход на буталото	1.75 in (44,45 mm)
Вместимост за масло	15 oz (,44 L)
Искрова междина на запалителната свещ	.030 in (,76 mm)
Въртящ момент за затягане на запалителната свещ	180 lb-in (20 Nm)
Въздушна междина между ротора и статора	.006 - .014 in (,15 - ,36 mm)
Междина на смукателния клапан	.004 - .008 in (,10 - ,20 mm)
Междина на изпускателния клапан	.004 - .008 in (,10 - ,20 mm)

Литиево-йонен акумулатор	
Литиево-йонен акумулаторен пакет	10.8 V (10,8 V)
Минути за зареждане	60
Заряден ток	2 AMP (2 AMP)
Променливотоков вход на зарядното устройство (Променлива)	90 - 240 V
Работна температура	32 - 113° F (0 - 45° C)

Мощността на двигателя намалява с 3,5% на всеки 1000 фута (300 метра) над морското ниво и с 1% за всеки 10°F (5,6°C) над 77°F (25°C). Двигателят ще работи задоволително при наклон до 15°. Направете справка в Ръководството за работа с оборудването за безопасните граници за работа на наклони.

Резервни части - Модел: 100000	
Резервна част	Номер на частта
Въздушен филтър (вижте фигура 16)	593260
Предфилтър за въздушния филтър (вижте фигура 16)	594055
Масло – SAE 30	100005
Усъвършенствана формула на стабилизатора за гориво Fuel Treatment & Stabilizer	100117, 100120
Резисторна запалителна свещ	594056
Ключ за свещ	19576
Искров тестер	19368
Литиево-йонен акумулаторен пакет (САЩ / Канада)	593559
Литиево-йонен акумулаторен пакет (ЕС / Великобритания / Австралия)	593560
Зарядно устройство за литиево-йонни акумулатори (САЩ / Канада)	593561
Зарядно устройство за литиево-йонни акумулатори (ЕС)	593562
Зарядно устройство за литиево-йонни акумулатори (Великобритания)	593576
Зарядно устройство за литиево-йонни акумулатори (Австралия)	594501

Ние ви препоръчваме да посетите Оторизиран сервизен представител на Briggs & Stratton за всички операции по техническото и сервизното обслужване на двигателя и резервните части.

Скала на мощностите: Пълната мощност е отбелязана върху отделните модели бензинови двигатели в съответствие с Методиката за определяне на номиналната мощност и въртящия момент на малки двигатели в Правилника за техническа експлоатация J1940 и е оценена съгласно Правилника J1995 на SAE (Дружество на инженерите от автомобилната промишленост и транспорта). Стойностите на въртящия момент са изведени при 2600 об./мин. за тези двигатели, чийто „об./мин.“ са посочени на етикета, а при 3060 об./мин. - за всички останали; полезните мощности в конски сили са изведени при 3600 об./мин. Графиките на общата мощност може да се видят на www.BRIGGSandSTRATTON.COM. Стойностите на нетната мощност са отчетени при инсталирани системи за отделяне на изгорели газове и за почистване на въздуха, докато стойностите на общата мощност се отчитат без тези приспособления. Действителната обща мощност на двигателя е по-висока от нетната мощност и зависи, освен всичко друго, от условията на работната среда, както и от специфичните особености на всеки двигател. Имайки предвид голямото разнообразие от устройства, на които се монтират такива двигатели, бензиновият двигател може да не е в състояние да развива общата номинална мощност, когато се използва в даден вид оборудване. Тези разлики се дължат на различни фактори, включително, но без ограничение до разнообразните компоненти на двигателите (системи за почистване на въздуха, за отделяне на изгорели газове, за зареждане, за охлаждане, карбуратор, горивна помпа и др.), ограничения на приложението, условия на работната среда (температура, влажност, надморска височина), както и от специфичните особености на всеки двигател. Вследствие на ограниченията за производство и капацитет, Briggs & Stratton може да замести даден двигател с двигател с по-висока номинална мощност.

Гаранция

Гаранция за двигателите Briggs & Stratton

В сила от януари 2016 г.

Ограничена гаранция

Briggs & Stratton гарантира, че в течение на указания по-долу гаранционен период ще поправи или замени безплатно всяка част, оказала се дефектна по отношение на материалите или изработката, или по двете причини. Транспортните разходи за изпратения за ремонт или за замаяна продукт трябва да бъдат поети от клиента. Тази гаранция е валидна за определения срок и се подчинява на изложените по-долу условия. За гаранционното обслужване намерете най-близкия упълномощен сервизен представител в нашата указателна карта на адрес BRIGGSandSTRATTON.COM. Потребителят трябва да се свърже с упълномощен сервизен представител, на когото да предостави продукта за оглед и изпитвания.

Не се предоставя друга изрична гаранция. Подразбиращите се гаранции, включително тези за годност за продажба или за определено предназначение, са ограничени до посочения по-долу гаранционен срок или до размера, разрешен от закона. Отговорност за случайни или последващи щети се изключва в степента, позволена от закона. Някои щати или страни не допускат ограничения за времетраенето на подразбиращата се гаранция, а някои щати или страни не

позволяват изключването или ограничаването на случайни или последващи щети, така че е възможно горното ограничение и изключение да не важи за вас. Тази гаранция ви дава специфични законови права, а вие можете да имате и други такива, които са различни в отделните щати и в отделните държави ⁴.

Стандартни гаранционни условия ^{1, 2}

Марка / Име на продукта	Потребителска употреба	За търговска употреба
Vanguard™ ³	36 месеца	36 месеца
Commercial Turf Series™ ; търговски серии	24 месеца	24 месеца
Двигатели с чугунена риза Dura-Bore™	24 месеца	12 месеца
Всички други двигатели Briggs & Stratton	24 месеца	3 месеца

¹ Това са нашите стандартни гаранционни условия, но е възможно понякога да има допълнително гаранционно покритие, което не е било определено към момента на публикуването на този документ. За списък с текущите гаранционни условия за вашия двигател посетете адреса ни в Интернет BRIGGSandSTRATTON.com или се обърнете към Оторизиран сервизен представител на Briggs & Stratton.

² Няма гаранция за двигатели, монтирани на оборудване, ползвано като източник на първично хранване вместо централното хранване или като генератори в готовност, ползвани за търговски цели. Двигателите, използвани за състезания, за търговски цели или за отдаване под наем, не са гарантирани.

³ Vanguard, монтиран на резервни генератори: 24 месеца при потребителска употреба, няма гаранция при търговска употреба. Vanguard, монтиран на превозни средства с общо предназначение: 24 месеца при потребителска употреба, 24 месеца за търговска употреба. 3-цилиндров Vanguard с точно охлаждане: вижте гаранционната полица за двигатели Briggs & Stratton 3/LC.

⁴ За Австралия - Нашите стоки се доставят с гаранции, които не могат да се изключват по силата на австралийското законодателство за потребителите. За основен дефект имате право на замяна или възстановяване на сумата, както и на компенсация за всяка друга нормално предвидима загуба или повреда. Също така имате право на поправка или замяна на стоката, в случай че тя не е с приемливо качество и повредата не може да се квалифицира като основен дефект. За гаранционното обслужване намерете най-близкия упълномощен сервизен представител в нашата указателна карта на BRIGGSandSTRATTON.COM, или като позвъните на 1300 274 447, изпратите имейл или пишете на salesenquires@briggsandstratton.com.au, Briggs & Stratton Australia Pty Ltd, 1 Moorebank Avenue, NSW, Australia, 2170.

Гаранционният срок започва да тече от първоначалната дата на закупуване от първия потребител на дребно или потребител за търговски цели. „За потребителско ползване“ означава лично използване в домакинството от потребител на дребно. „За търговска употреба“ означава всички други употреби, включително за търговска цел, както и такава, формираща доход или отдаване под наем. След като веднъж двигателят е бил ползван с търговска цел, той ще бъде считан като двигател за търговско използване за целите на тази гаранция.

Запазете касовата бележка като доказателство за покупката. Ако при необходимост от гаранционно обслужване не осигурите доказателство за датата на първоначалната покупка, за определяне на гаранционния срок ще бъде използвана датата на производство на продукта. Не се изисква регистрация на продукта, за да получите гаранционно сервизно обслужване на продукти на Briggs & Stratton.

Относно вашата гаранция

Тази ограничена гаранция покрива само употребен в двигателя дефектен материал и/или изработка, а не замяната или възстановяването на средствата за оборудването, към което двигателят може да бъде монтиран. Текущото техническо обслужване, регулировки, настройки или нормалното износване и изхабяване не са покрити от тази гаранция. Също така, гаранцията е невалидна, ако двигателят е видоизменен, преобразуван или серийният му номер е повреден или отстранен. Тази гаранция не покрива проблеми относно повреда или нарушаване на техническите показатели на двигателите причинени от:

1. Използването на части, които не са оригинални части на Briggs & Stratton;
2. Експлоатиране на двигателя с недостатъчно, замърсено или неправилно избрано масло за смазване;
3. Използването на замърсено или остаряло гориво, на бензин, смесван с повече от 10% етанол, или използването на алтернативни горива, например втечен нефтен или природен газ за двигатели, които, по начало, не са проектирани/произведени от Briggs & Stratton, за да работят с такива горива;
4. Замърсяване, което е проникнало в двигателя поради неправилно техническо обслужване на въздушния филтър и неправилното му последващо монтиране;
5. Удряне на предмет с режещия нож на ротационната косачка, разхлабени или неправилно поставени адаптери за ножовете, лопатките или други устройства,

свързани към колянния вал, или от прекомерно натягане на трапецовидния ремък;

6. Съответстващи части и възли като съединители, предавателни механизми, уреди за управление на оборудването и др., които не са доставени от Briggs & Stratton;
7. Прегряване, дължащо се на окосена трева, на замърсяване или отломки, или на гнезда на гризачи, които запушват или задръстват охлаждащите пластини или кожуха на маховика, или на работа на двигателя без достатъчно охлаждане;
8. прекомерна вибрация, причинена от превишени обороти, хлабав монтаж на двигателя, хлабави или небалансирани ножове или перки, или неправилно свързване на елементите на оборудването към колянния вал;
9. Неправилна употреба, липса на редовно техническо обслужване, неправилно транспортиране, маневриране или складиране на оборудването или неправилен монтаж на двигателя.

Гаранционното обслужване се осъществява само чрез упълномощените сервизни представители на Briggs & Stratton. Намерете най-близкия Оторизиран сервизен представител в нашата указателна карта за представителите на адрес BRIGGSandSTRATTON.com, или като се обадите на тел. 1-800-233-3723 (в САЩ).

80004537 (Ред. Б)

Tato příručka obsahuje bezpečnostní informace o nebezpečích a rizicích, která se týkají motorů, a o způsobech, jak se jim vyhnout. Obsahuje i pokyny, jak řádně motor používat a jak se o něj starat. Vzhledem k tomu, že společnost Briggs & Stratton nemusí nutně vědět, jaké zařízení bude tento motor pohánět, je důležité, abyste si přečetli a pochopili tyto pokyny a pokyny pro zařízení, které tento motor pohání. **Tyto původní pokyny si uložte pro pozdější použití.**

Poznámka: Obrázky, ilustrace a diagramy v tomto návodu slouží pouze pro referenční účely a mohou se lišit od vašeho specifického modelu. Máte-li jakékoli otázky, kontaktujte prodejce.

Potřebujete-li náhradní díly nebo technickou pomoc, запиšte níže model motoru, typové a kódové číslo a datum nákupu. Tyto údaje naleznete na svém motoru (viz kapitolu **Funkce a ovládací prvky**).

Datum zakoupení:	
Model motoru – Typ – Výbava	
Sériové číslo motoru	

Najděte si 2D čárový kód, který je na některých motorech umístěn. Při zobrazení pomocí čtečky 2D kódů se zobrazí naše webová stránka, kde můžete najít další informace pro tento produkt. Mohou být účtovány poplatky za přenos dat. Online informace o podpoře nemusí být pro některé země k dispozici.



Informace o recyklaci



Veškeré obaly, použitý olej a baterie je nutno zlikvidovat podle platných zákonných předpisů.

Bezpečnost obsluhy DŮLEŽITÉ BEZPEČNOSTNÍ POKYNY

TYTO POKYNY SI ULOŽTE pro pozdější použití.

Bezpečnostní varovné značky a signální slova

Bezpečnostní varovné značky  se používají k označení bezpečnostních informací o rizicích, která mohou vést ke zranění osob. Signální slova (NEBEZPEČÍ, VAROVÁNÍ nebo UPOZORNĚNÍ) jsou používána spolu s varovnou značkou a označují pravděpodobnost a vážnost potenciálního zranění. Navíc může být použit symbol rizika vyjadřující typ rizika.













 **NEBEZPEČÍ** označuje riziko, které, jestliže se mu nevyhnete, **povede ke smrti nebo vážnému poranění.**

 **VAROVÁNÍ** označuje riziko, které, jestliže se mu nevyhnete, **může vést ke smrti nebo vážnému poranění.**

 **UPOZORNĚNÍ** označuje riziko, které, jestliže se mu nevyhnete, **může vést k malému či střednímu poranění.**

OZNÁMENÍ označuje situaci, která **by mohla vést k poškození výrobku.**

Symbole rizika a jejich význam

Symbol	Význam	Symbol	Význam
	Bezpečnostní informace o rizicích, která mohou vést k poraněním.		Před provozem či prováděním servisu si přečtěte návod k obsluze.
	Riziko požáru		Riziko výbuchu
	Riziko úrazu elektrickým proudem		Riziko toxických plynů
	Riziko horkého povrchu.		Riziko hluku – při dlouhodobém používání se doporučuje nosit ochranu sluchu.
	Riziko odletujících předmětů – noste ochranu očí.		Riziko výbuchu
	Riziko omrzlin		Riziko zpětného rázu
	Riziko amputace – pohyblivé součásti		Chemické riziko
	Riziko vysokých teplot		Způsobuje korozi

Bezpečnostní zprávy



VAROVÁNÍ

Některé součásti tohoto výrobku a související příslušenství obsahují chemické látky, o nichž je ve státě Kalifornie známo, že způsobují rakovinu, poškození plodu či jiné poruchy reprodukce. Po manipulaci si umyjte ruce.



VAROVÁNÍ

Výfukové plyny tohoto výrobku obsahují chemikálie, o nichž je ve státě Kalifornie známo, že způsobují rakovinu, poškození plodu či jiné poruchy reprodukce.



VAROVÁNÍ

Motor značky Briggs & Stratton nejsou zkonstruovány pro pohánění následujících zařízení a nesmějí být tedy takto použity: vozítka, motokáry, dětská, rekreační nebo sportovní terénní vozidla (ATV), motocykly, vznášedla, letecké výrobky nebo vozidla používaná v soutěžích, které společnost Briggs & Stratton neschválila. Informace o soutěžních a závodních výrobcích naleznete na adrese www.briggsracing.com. Informace o používání ve čtyřkolkách a ATV vozidlech side-by-side získáte v Engine Application Center, středisku pro aplikaci motorů společnosti Briggs & Stratton, tel. 1-866-927-3349. Nesprávné použití motoru může vést k vážnému zranění nebo i smrti.

UPOZORNĚNÍ

Tento motor byl z továrny Briggs & Stratton vyexpedován bez oleje. Než motor nastartujete, ujistěte se, že jste doplnili olej podle pokynů v tomto návodu. Jestliže motor nastartujete bez oleje, dojde k jeho nenapravitelnému poškození, na které se nebude vztahovat záruka.



VAROVÁNÍ

Palivo a jeho páry jsou velice hořlavé a výbušné.

Požár nebo výbuch mohou způsobit vážné popáleniny nebo i smrt.

Doplňování paliva

- Vypněte motor a před odstraněním uzávěru palivové nádrže ho nechte vychladnout alespoň po dobu 2 minut.
- Plňte palivovou nádrž venku nebo v dobře větraném prostoru.
- Nádrž nepřepĺňujte. Neplňte nádrž nad spodní část jejího hrdla, protože musíte počítat se zvětšením objemu paliva.
- Palivo neskladuje v blízkosti otevřeného ohně, jisker, věčného plamínku, tepelného nebo jiné zápalného zdroje.
- Často kontrolujte, zda palivová potrubí, nádrž, víčko a armatury nevykazují známky poškození. Jestliže je to nutné, vyměňte je.
- Jestliže dojde k rozlití paliva, před nastartováním motoru vyčkejte, než se vypaří.

Startování motoru

- Zkontrolujte, zda jsou na svém místě zapalovací svíčky, tlumič výfuku, víčko palivové nádrže a vzduchový filtr (je-li jím motor vybaven), a zda jsou dobře zajištěny.
- Nestartujte motor, je-li zapalovací svíčka vyšroubována.
- Při přeplavení motoru nastavte sytič (je-li jím motor vybaven) do polohy OTEVŘENO/CHOD a ovladač akcelérátoru (je-li jím motor vybaven) do polohy RYCHLE a protáčajte motor, dokud nenaskočí.

Obsluha zařízení

- Nenakláníjte motor ani zařízení do polohy, která by způsobila únik paliva.
- Motor se nesmí zastavovat zahlcením karburátoru.
- Nespouštějte ani neprovazujte motor s odmontovanou sestavou vzduchového filtru (je-li jím motor vybaven) nebo s vyjmutým vzduchovým filtrem (je-li jím motor vybaven).

Výměna oleje

- Jestliže vypouštíte olej z horní plnicí trubice, musí být palivová nádrž prázdná, protože jinak může palivo uniknout a způsobit požár nebo explozi.

Nakláníní zařízení za účelem údržby

- Když provádíte údržbu, která vyžaduje naklonění zařízení, musí být palivová nádrž prázdná, jinak může palivo uniknout a způsobit požár nebo explozi.

Převážení zařízení

- Zařízení převážte s PRÁZDNOU palivovou nádrží nebo ZAVŘENÝM palivovým kohoutem.

Skladování paliva nebo zařízení s palivem v nádrží

- Neukládejte v blízkosti pecí, kamen, ohřivačů vody či jiných zařízení, která mají věčný plamínek nebo jiné zdroje vznícení, protože mohou zažehnout výpary z paliva.



VAROVÁNÍ

Spouštění motoru je doprovázeno jiskřením.

Jiskření může zažehnout přítomné hořlavé plyny.

Může dojít k požáru nebo explozi.

- Nespouštějte motor, uniká-li v prostoru zemní plyn nebo propan butan (LPG).
- Nepoužívejte stlačené startovací kapaliny, protože jejich páry jsou hořlavé.



VAROVÁNÍ

RIZIKO VZNIKU JEDOVATÉHO PLYNU. Výfukové plyny obsahují oxid uhelnatý, jedovatý plyn, který vás může během několika minut zabít. **NEMŮŽETE** jej vidět ani cítit, je bez chuti. I když výfukové plyny necítíte, můžete být vystaveni působení oxidu uhelnatého. Pokud vám začne být během používání tohoto výrobku špatně, začne se vám točit hlava nebo pocítíte slabost, vypněte jej a **OKAMŽITĚ** jděte na čerstvý vzduch. Vyhledejte lékaře. Může se jednat o otravu oxidem uhelnatým.

- Tento výrobek použijte **VÝHRADNĚ** venku a v dostatečné vzdálenosti od oken, dveří a větracích otvorů, aby se snížilo riziko hromadění oxidu uhelnatého a jeho potenciálního pronikání do obytných prostor.
- Nainstalujte hlásiče oxidu uhelnatého (na baterie či síťové se záložním napájením z akumulátoru) v souladu s pokyny výrobce. Detektory kouře nedokážou oxid uhelnatý odhalit.
- Tento výrobek **NEPOUŽÍVEJTE** uvnitř domů, garáží, sklepů, průlezných prostor, stodol či jiných částečně uzavřených prostor, i když používáte větráky či větráte otevřenými dveřmi a okny. V těchto místech se může oxid uhelnatý rychle nahromadit a dlouho udržovat, a to i po vypnutí výrobku.
- **VŽDY** umístějte tento výrobek po větru a natočte jej tak, aby jeho výfuk směřoval mimo obytné prostory.



VAROVÁNÍ

Rotující části mohou přijít do kontaktu s rukama, nohama, vlasy, oblečením či doplňky.

Může dojít k těžkým tržným ranám či dokonce amputacím končetin.

- Provozujte zařízení pouze s upevněnými ochrannými kryty.
- Dbajte na to, abyste měli ruce a nohy v dostatečné vzdálenosti od rotujících součástí.
- Svažte si dlouhé vlasy a sundejte šperky.
- Nenoste volný oděv, volně visící stahovací tkalouny nebo jiné předměty, jež mohou být zachyceny.



Běžící motor produkuje teplo. Části motoru, zvláště tlumič, budou velmi horké.

Při kontaktu může dojít k vážným popáleninám.

Hořlavý materiál, jako je listí, tráva, roští atd., může vzplanout.

- Před manipulací nechte tlumič výfuku, válec a žebra motoru vychladnout.
- Odstraňte nahromaděný odpad z tlumiče a oblasti válce.
- Pokud není výfukový systém vybaven lapačem jisker, který je udržován v řádném funkčním stavu, porušujete při použití zařízení na zalesněném, travnatém nebo křovím porostlém pozemku ustanovení paragrafu 4442 Zákona o veřejných zdrojích státu Kalifornie. Jiné státy nebo federální jurisdikce mohou mít podobné zákony. Chcete-li zakoupit lapač jisker vhodný pro výfukový systém nainstalovaný na tomto motoru, kontaktujte výrobce původního zařízení, prodejce nebo dodavatele.



VAROVÁNÍ

Neúmyslné jiskření může způsobit požár nebo úraz elektrickým proudem.

Neplánované spuštění může vést k zamotání, amputacím či řezným zraněním.

Riziko požáru

Před seřizováním nebo prováděním oprav

- Odpojte kabel od zapalovací svíčky a uložte jej dále od zapalovací svíčky.
- Vyjměte akumulátor z držáku akumulátoru na motoru. Akumulátor může být v některých případech zároveň klíčem k zařízení.
- Vždy používejte správné nástroje.
- Otáčky motoru se nesmí zvyšovat úpravami pružin regulátoru, táhel a ostatních dílů.
- Náhradní díly musí být stejné a namontované do stejné polohy, jako původní díly. Jiné součástky nemusí stejně dobře fungovat, mohou poškodit jednotku či vést k poranění.
- Na setrvačnick netlučte kladivem nebo tvrdým předmětem, protože hrozí rozpad setrvačnicku při dalším provozu.

Zkoušení svíčky

- Použijte schválenou zkoušečku svíček.
- Svíčky nekontrolujte, když jsou vyjmuté.



VAROVÁNÍ

Nesprávné používání akumulátoru a nabíječky může mít za následek úraz elektrickým proudem nebo požár.

Provoz

- Udržujte nabíječku v suchu. Nevystavujte akumulátor dešti nebo vlhku.
- Aby se snížilo riziko úrazu elektrickým proudem, nedovolte, aby do napájecího konektoru střídavého proudu zatekla voda.
- Baterii nezkratujte a neumísťte mezi její kontakty žádné předměty.

Nabíjení akumulátoru

- Akumulátor Briggs & Stratton nabíjejte výhradně pomocí nabíječky Briggs & Stratton.
- Nepoužívejte nabíječku Briggs & Stratton k nabíjení generických baterií.
- Udržujte nabíječku v suchu. Nevystavujte akumulátor dešti nebo vlhku.
- Aby se předešlo riziku poškození elektrické zástrčky a šňůry, při odpojování nabíječky tahejte raději za zástrčku, než za šňůru.
- Nepoužívejte nabíječku s poškozenou šňůrou nebo zástrčkou. Napájecí šňůru nelze vyměnit. Je-li šňůra poškozena, je nutno nabíječku okamžitě vyměnit.
- Nepoužívejte nabíječku, pokud byla vystavena silnému úderu, spadla na zem nebo byla jinak poškozena. Pokud je nabíječka poškozena, je nutno ji vyměnit. U nabíječky nelze provádět servisní práce.
- Nepokoušejte se nabíječku rozmontovat nebo na ní provádět servisní práce.
- Aby se předešlo riziku úrazu elektrickým proudem, před čištěním vytáhněte nabíječku ze zásuvky.
- Baterii nezkratujte a neumísťte mezi její kontakty žádné předměty.
- Nabíječku nesmí používat osoby (včetně dětí) se sníženými fyzickými, smyslovými nebo mentálními schopnostmi nebo osoby s omezenými zkušenostmi a znalostmi, pokud nejsou pod odbornným dohledem nebo pokud jím osoba, odpovědná za jejich bezpečnost, neposkytlá potřebné pokyny ohledně používání zařízení.
- Děti musejí pod dozorem, aby se zajistilo, že si s nabíječkou nebudou hrát.

Prodlužovací kabel

- Nepoužívejte prodlužovací kabel, pokud to není nezbytně nutné. Použití nesprávného prodlužovacího kabelu může mít za následek vznik požáru a úraz elektrickým proudem. Pokud musíte použít prodlužovací kabel, dbejte na to, aby a. byly kolíky zástrčky prodlužovacího kabelu ve stejném počtu, velikosti a tvaru jako kolíky na zástrčce nabíječky, b. byl prodlužovací kabel správně zapojen a v dobrém stavu, a c. byl průřez vodiče minimálně 16 AWG (American Wire Gauge), odpovídající jmenovité hodnotě střídavého proudu nabíječky v ampérech.

Skladování akumulátoru

- Udržujte nabíječku v suchu. Nevystavujte akumulátor dešti nebo vlhku.

Před seřizováním nebo prováděním oprav

- Vyměňte akumulátor z držáku akumulátoru na motoru.



VAROVÁNÍ Chemikálie z baterií jsou toxické a způsobují korozi.

Požár nebo výbuch mohou způsobit vážné popáleniny nebo i smrt.

- Vyřazené a použité akumulátory nikdy nezapalujte ani nespalujte, protože mohou explodovat. Při spalování akumulátorů vznikají toxické výpary a látky.
- Nepoužívejte baterii, která byla vystavena silnému tlaku, spadla na zem nebo byla poškozena.

Funkce a ovládací prvky

Ovládací prvky motoru

Srovnejte svůj motor s ilustrací (obrázek: 1, 2, 3), abyste se seznámili s umístěním různých funkcí a ovládacích prvků.

- A. Identifikační čísla motoru **Model – Typ – Kód**
- B. Zapalovací svíčka
- C. Tlumič výfuku, kryt tlumiče výfuku (je-li jím motor vybaven), lapač jisker (je-li jím motor vybaven)
- D. Elektrický startér
- E. Měrka oleje
- F. Lithium-iontový akumulátor
- G. Mřížka přívodu vzduchu
- H. Palivová nádrž a víčko
- I. Vzduchový filtr
- J. Ovladač akcelérátoru (je-li jím motor vybaven)

K. Nabíječka

L. Palivový uzavírací ventil (je-li jím motor vybaven)

Symbols ovládání motoru a jejich význam

Symbol	Význam	Symbol	Význam
	Rychlost motoru – RYCHLE		Rychlost motoru – POMALU
	Rychlost motoru – STOP		ZAPNUTO - VYPNUTO
	Spuštění motoru – sytič VYPNUT		Spuštění motoru – sytič ZAPNUT
	Víčko palivové nádrže Palivový uzavírací ventil - OTEVŘEN		Palivový uzavírací ventil - ZAVŘEN
	Hladina paliva - Nepřeplňovat		

Symbols ovládání baterie a jejich význam

Symbol	Význam	Symbol	Význam
	Volt		Ampér
	Dvojitá izolace		Střídavý proud
	Stejnosměrný proud		Produkt uvedený na seznamu Underwriters Laboratories, Inc. pro USA a Kanadu
	Produkt registrovaný organizací Underwriters Laboratories, Inc.		Hertz
	Správná recyklace baterie		
			Nabití akumulátoru
			Vyjmutí klíče / akumulátoru

Provoz

Doporučené oleje

Kapacita oleje: Viz část **Specifikace**.

Nejlepší výkonnosti dosáhnete, budete-li používat doporučené oleje značky Briggs & Stratton s potvrzenou zárukou. Ostatní vysoce jakostní detergentní oleje jsou přijatelné, jestliže jsou klasifikovány minimálně pro SF, SG, SH, SJ. Nepoužívejte speciální aditiva.

Správná viskozita oleje pro motor je dána venkovní teplotou. Pro očekávaný rozsah venkovní teploty vyberte nejlepší viskozitu pomocí tabulky.

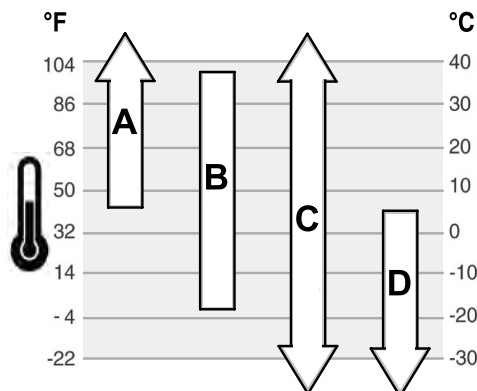

A	SAE 30 – Při teplotách pod 4 °C (40 °F) povede použití SAE 30 k obtížnému startování.
B	10W-30 – Při teplotách nad 27 °C (80 °F) povede použití 10W-30 ke zvýšené spotřebě oleje. Pravidelně kontrolujte množství oleje.
C	Synthetický 5W-30
D	5W-30

Kontrola množství oleje

Viz obrázek: 4

Před doplněním nebo kontrolou oleje

- Zkontrolujte, zda je motor vyvážen a zda stojí rovně.
 - Plochu pro plnění oleje vyčistěte.
1. Vyjměte měрку (A, obrázek 4) a otřete ji čistým hadříkem.
 2. Vraťte zpět měрку a dotáhněte ji (A, obrázek 4).
 3. Měрку vyndejte a překontrolujte množství oleje. Správná hladina oleje má dosahovat k horní rýsce hladiny (B, obrázek 4) na měrci.
 4. Pokud je hladina oleje nízká, nalévejte olej pomalu do plnicího otvoru (C, obrázek 4). **Dejte pozor, abyste jej nepřelili.** Po doplnění oleje počkejte jednu minutu a pak stav oleje znovu zkontrolujte.
 5. Vraťte zpět měрку a dotáhněte ji (A, obrázek 4).

Doporučení týkající se paliva

Palivo musí splňovat následující požadavky:

- Čistý, čerstvý, bezolovnatý benzín.
- Minimálně 87 oktanů/87 AKI (91 RON). Informace o použití ve vysokých nadmořských výškách naleznete níže.
- Benzín s obsahem až 10 % etanolu je přijatelný.

UPOZORNĚNÍ Nepoužívejte neschválené benzíny, jako je například E15 nebo E85. Do benzínu nepřidávejte olej a motor nemodifikujte tak, aby fungoval s jinými palivy. Použití neschváleného paliva způsobí poškození součástí motoru, na které se nevztahuje záruka.

K ochraně palivového systému před tvorbou pryskyřičných usazenin přídávejte do paliva stabilizátor paliva. Viz **Skladování**. Různá paliva se liší. Jestliže dojde k problémům se startováním či výkonem, změňte dodavatele či značku paliva. Tento motor je úředně schválen jako benzínový motor. Systém řízení emisí tohoto motoru je EM (Engine Modifications).

Vysoké nadmořské výšky

Při nadmořských výškách nad 1 524 metrů (5 000 stop) se vyžaduje benzín s minimem 85 oktanů/85 AKI (89 RON).

U motorů vybavených karburátorem je nastavení pro vysoké nadmořské výšky nezbytné, aby se zachoval výkon motoru. Provoz bez této úpravy může snížit výkonnost, zvýšit spotřebu paliva a zvýšit vylučování emisí. Informace o seřízení pro vyšší nadmořské výšky získáte u autorizovaného prodejce značky Briggs & Stratton. Motor se seřízením pro vysoké nadmořské výšky se nedoporučuje používat při nadmořské výšce pod 762 metrů (2 500 stop).

U motorů s elektronickým vstřikováním paliva (EFI) není nastavení pro vysoké nadmořské výšky zapotřebí.

Přidávání paliva

Viz obrázek: 5



VAROVÁNÍ
Palivo a jeho páry jsou velice hořlavé a výbušné.

Požár nebo výbuch může způsobit vážné popáleniny nebo i smrt.

Při přidávání paliva

- Vypněte motor a před odstraněním víčka ho nechte vychladnout alespoň po dobu 2 minut.
 - Tankujte venku nebo v dobře ventilovaném prostoru.
 - Nádrž nepřepiňujte. Aby se umožnila expanze paliva, netankujte nad spodní část hrdla nádrže.
 - Palivo udržujte mimo otevřený oheň, jiskry, věčný plamínek, tepelné nebo jiné zápalné zdroje.
 - Palivové trubičky, nádrž a víčko často kontrolujte, zda nevykazují známky poškození. Jestliže je to nutné, nahraďte je novými.
 - Jestliže dojde k rozliti paliva, před dalším startováním vyčkejte, než znovu vyschne.
1. Plochu kolem palivového víčka očistěte od nečistot. Odstraňte víčko palivové nádrže.
 2. Naplňte palivovou nádrž (A, obrázek 5) palivem. Aby se umožnila expanze paliva, netankujte nad spodní část hrdla nádrže (B).
 3. Nasaďte víčko palivové nádrže.

Nabití akumulátoru

Viz obrázek: 6, 7



VAROVÁNÍ
Nesprávné používání akumulátoru a nabíječky může mít za následek úraz elektrickým proudem nebo požár.

Nabíjení akumulátoru

- Akumulátor Briggs & Stratton nabíjejte výhradně pomocí nabíječky Briggs & Stratton.
- Nepoužívejte nabíječku Briggs & Stratton k nabíjení jakýchkoli jiných typů baterií.
- Udržujte nabíječku v suchu. Nevystavujte akumulátor dešti nebo vlhku.
- Aby se předešlo riziku poškození elektrické zástrčky a šňůry, při odpojování nabíječky tahejte raději za zástrčku, než za šňůru.
- Nepoužívejte prodlužovací kabel, pokud to není nezbytně nutné. Použití nesprávného prodlužovacího kabelu může mít za následek vznik požáru a úraz elektrickým proudem. Pokud musíte použít prodlužovací kabel, dbejte na to, aby:
 1. byly kolíky na zástrčce prodlužovacího kabelu ve stejném počtu, velikosti a tvaru jako kolíky na zástrčce nabíječky;
 2. byl prodlužovací kabel správně zapojen a v dobrém stavu; a
 3. byl průřez vodiče minimálně 16 AWG odpovídající jmenovité hodnotě střídavého proudu nabíječky v ampérech.
- Nepoužívejte nabíječku s poškozenou šňůrou nebo zástrčkou. Napájecí šňůru nelze vyměnit. Je-li šňůra poškozena, je nutno nabíječku okamžitě vyměnit.
- Nepoužívejte nabíječku, pokud byla vystavena silnému úderu, spadla na zem nebo byla jinak poškozena. Pokud je nabíječka poškozena, je nutno ji vyměnit. U nabíječky nelze provádět servisní práce.
- Nepokoušejte se nabíječku rozmontovat nebo na ní provádět servisní práce.
- Aby se předešlo riziku úrazu elektrickým proudem, před čištěním vytáhněte nabíječku ze zásuvky.
- Baterii nezkraťte a neumísťte mezi její kontakty žádné předměty.
- Nabíječku nesmí používat osoby (včetně dětí) se sníženými fyzickými, smyslovými nebo mentálními schopnostmi nebo osoby s omezenými zkušenostmi a znalostmi, pokud nejsou pod odborným dohledem nebo pokud jim osoba, odpovědná za jejich bezpečnost, neposkytla potřebné pokyny ohledně používání zařízení.
- Děti musejí pod dozorem, aby se zajistilo, že si s nabíječkou nebudou hrát.

Nabíjení akumulátoru

Poprvé – lithium-iontový akumulátor byl před expedicí částečně nabit. Aby se úroveň nabití zachovala a aby se předešlo poškození při skladování, je akumulátor naprogramován tak, aby přešel do „režimu spánku“. Aby se baterie aktivovala, je potřeba ji rychle nabít po dobu přibližně deseti (10) sekund. Ponechte akumulátor v nabíječce, dokud nebude plně nabitý. Informace o nabíjení akumulátoru najdete v části **Jak nabíjet akumulátor** níže.

Podle potřeby - chcete-li zkontrolovat úroveň nabití akumulátoru, stiskněte tlačítko Ukazatel úrovně nabití baterie (E, obrázek 6) a v případě potřeby akumulátor dobijte. Viz část **Ukazatel úrovně nabití baterie**.

Jak nabíjet akumulátor

1. Připojte nabíječku (F, obrázek 7) do elektrické zásuvky.



VAROVÁNÍ

Udržujte nabíječku v suchu. Nevystavujte akumulátor dešti nebo vlhku.

2. Zasuňte akumulátor (G, obrázek 7) pevně do patice nabíječky (F). Pokud se nerozsvítí červená kontrolka nabití, vyjměte akumulátor a znovu jej nainstalujte. Zkontrolujte, zda je akumulátor pevně usazen v patici nabíječky.
 - Červená kontrolka (A, obrázek 6) signalizuje, že se akumulátor nabíjí normálně.
 - Zelená kontrolka (B) signalizuje, že je akumulátor plně nabit.
 - BLIKAJÍCÍ červená kontrolka (C) signalizuje, že akumulátor je buď příliš horký, nebo příliš studený a že jej nebude možné nabít. Nechte akumulátor připojený k nabíječce a po dosažení normální provozní teploty se začne automaticky nabíjet. Informace o normální provozní teplotě najdete v části **Specifikace**.
 - BLIKAJÍCÍ červená/zelená kontrolka (D) signalizuje, že akumulátor nebude možné nabít a je nutno jej vyměnit.
3. Z „režimu spánku“ se baterie aktivuje přibližně za deset (10) sekund.
4. Uplně vybitý akumulátor se plně nabije přibližně za jednu (1) hodinu. Pokud se akumulátor ponechá v nabíječce, zůstane plně nabitý.
5. Když se rozsvítí zelené světlo signalizující, že akumulátor je plně nabitý, je možné jej vyjmout z nabíječky.
6. Chcete-li zkontrolovat úroveň nabití akumulátoru, stiskněte tlačítko Ukazatel úrovně nabití baterie (E, obrázek 6).
7. Když nabíječku nepoužíváte, odpojte ji z elektrické zásuvky.

Ukazatel úrovně nabití baterie

Chcete-li zkontrolovat úroveň nabití akumulátoru, stiskněte tlačítko Ukazatel úrovně nabití baterie (E, obrázek 6). Počet svítících světél (H) udává přibližnou zbývající kapacitu akumulátoru.

Svítící světla	Úroveň nabití
Čtyři světla	78 % až 100 %
Tři světla	55 % až 77 %
Dvě světla	33 % až 54 %
Jedno světlo	10 % až 32 %
Blikající světlo	méně než 10 %

Spuštění a zastavení motoru

Viz obrázek: 8, 9, 10, 11

Spuštění motoru



VAROVÁNÍ

Palivo a jeho páry jsou velice hořlavé a výbušné.

Požár nebo výbuch mohou způsobit vážné popáleniny nebo i smrt.

Startování motoru

- Zkontrolujte, zda jsou na svém místě zapalovací svíčky, tlumič výfuku, víčko palivové nádrže a vzduchový filtr (je-li jím motor vybaven), a zda jsou dobře zajištěny.
- Nestartujte motor, je-li zapalovací svíčka vyšroubována.
- Při přeplavení motoru nastavte sytič (je-li jím motor vybaven) do polohy OTEVŘENO/CHOD a ovladač akceleračního (je-li jím motor vybaven) do polohy RYCHLE a protáhněte motor, dokud nenaskočí.



VAROVÁNÍ

Nesprávné používání baterie a nabíječky může mít za následek úraz elektrickým proudem nebo požár.

Provoz

- Udržujte nabíječku v suchu. Nevystavujte akumulátor dešti nebo vlhku.
- Aby se snížilo riziko úrazu elektrickým proudem, nedovolte, aby do napájecího konektoru střídavého proudu zatekla voda.
- Baterii nezkratujte a neumísťujte mezi její kontakty žádné předměty.



VAROVÁNÍ

RIZIKO VZNIKU JEDOVATÉHO PLYNU. Výfukové plyny obsahují oxid uhelnatý, jedovatý plyn, který vás může během několika minut zabít. **NEMŮŽETE jej vidět ani cítit, je bez chuti.** I když výfukové plyny necítíte, můžete být vystaveni působení oxidu uhelnatého. Pokud vám začne být během používání tohoto výrobku špatně, začne se vám točit hlava nebo pocítíte slabost, vypněte jej a **OKAMŽITĚ jděte na čerstvý vzduch. Vyhledejte lékaře. Může se jednat o otravu oxidem uhelnatým.**

- Tento výrobek používejte **VÝHRADNĚ** venku a v dostatečné vzdálenosti od oken, dveří a větracích otvorů, aby se snížilo riziko hromadění oxidu uhelnatého a jeho potenciálního pronikání do obytných prostor.
- Nainstalujte hlásiče oxidu uhelnatého (na baterie či síťové se záložním napájením z akumulátoru) v souladu s pokyny výrobce. Detektory kouře nedokážou oxid uhelnatý odhalit.
- Tento výrobek **NEPOUŽÍVEJTE** uvnitř domů, garáží, sklepů, průlezných prostor, stodol či jiných částečně uzavřených prostor, i když používáte větráky či větráte otevřenými dveřmi a okny. V těchto místech se může oxid uhelnatý rychle nahromadit a dlouho udržovat, a to i po vypnutí výrobku.
- **VŽDY** umístěte tento výrobek po větru a natočte jej tak, aby jeho výfuk směřoval mimo obytné prostory.

UPOZORNĚNÍ Tento motor byl z továrny Briggs & Stratton vyexpedován bez oleje. Než motor nastartujete, ujistěte se, že jste doplnili olej podle pokynů v tomto návodu. Jestliže motor nastartujete bez oleje, dojde k jeho nenapravitelnému poškození, na které se nebudete vztahovat záruka.

Poznámka: Některá zařízení jsou vybavena dálkovým ovládním. Popis umístění a fungování tohoto dálkového ovládní najdete v příručce k zařízení.

1. Zkontrolujte motorový olej. Viz část **Kontrola množství oleje**.
2. Nainstalujte akumulátor (A, obrázek 8) do držáku akumulátoru v horní části motoru. Ujistěte se, že je akumulátor správně nainstalován. Akumulátor může být v některých případech zároveň klíčem k zařízení.

Poznámka: Pro aktivaci nového akumulátoru je nutné provést **první** rychlé nabití trvajícím asi deset (10) sekund. Viz část **Nabíjení akumulátoru**.

3. Zkontrolujte, zda jsou ovládací prvky zařízení (je-li jimi zařízení vybaveno) deaktivovány.
4. Posuňte palivový uzavírací ventil (D, obrázek 9), je-li jím zařízení vybaveno, do polohy OTEVŘENO.
5. Posuňte ovladač akceleračního (B, obrázek 9), je-li jím motor vybaven, do polohy RYCHLE. Motor používejte v poloze RYCHLE.
6. **Modely se spínačem elektrického spuštění:** Podržte páku pro zastavení motoru (C, obrázek 10) proti rukojeti. Přepněte spínač elektrického spuštění do polohy START. Popis umístění a fungování spínače elektrického spuštění najdete v příručce k zařízení.
7. **Modely bez spínače elektrického spuštění:** Podržte páku pro zastavení motoru (C, obrázek 10) proti rukojeti. Motor se automaticky nastartuje. Informace o fungování páky pro zastavení motoru najdete v příručce k zařízení.

UPOZORNĚNÍ K prodloužení životnosti startéru používejte krátké startovací cykly (maximálně pět sekund). Mezi startovacími cykly čkejte jednu minutu.

Jestliže se motor neotočí a kontrolky akumulátoru blikají, je teplota akumulátoru příliš vysoká nebo je odběr proudu příliš velký. Všechny čtyři kontrolky akumulátoru (H, obrázek 11) budou výstražně blikat po dobu 10 sekund. Akumulátor nemá pojistku, ale po 10 sekundách se automaticky resetuje. Jestliže je teplota akumulátoru příliš vysoká (přes 60 °C (140 °F)), vyjměte akumulátor a nechte ho vychladnout. Chcete-li u sekačky trávy zabránit nadbytečnému odběru proudu, udržujte kryt sekačky čistý, bez přilepené trávy a nečistot.

Poznámka: Pokud motor ani po opakovaných pokusech nenastartuje, kontaktujte svého místního prodejce, navštivte stránku **BRIGGSandSTRATTON.com** nebo zavolejte na telefonní číslo **1-800-233-3723** (v USA).

Zastavení motoru

1. **Páka pro zastavení motoru:** Uvolněte páku pro zastavení motoru (E, obrázek 10).

Ovladač akceleračního, je-li vybaven funkcí zastavení: Posuňte páčku škrtící klapky (B, obrázek 9) do polohy STOP.

Vypínač elektrického spouštění, je-li jím motor vybaven: Posuňte spínač elektrického spouštění do polohy VYPNUTO nebo STOP. Popis umístění a funkce tohoto vypínače najdete v příručce k zařízení. Vyjměte klíček a uložte ho na bezpečném místě mimo dosah dětí.

2. Po zastavení motoru přepněte palivový uzavírací ventil (D, obrázek 9), je-li jím motor vybaven, do polohy ZAVŘENO.
3. Vyjměte akumulátor. Akumulátor může být v některých případech zároveň klíčem k zařízení.

Údržba

UPOZORNĚNÍ Jestliže při údržbě dojde k naklonění motoru, nádrž (pokud je na motoru) musí být prázdná a svíčka musí být směrem nahoru. Není-li palivová nádrž prázdná nebo je-li motor obrácen jiným směrem, může dojít v důsledku znečištění vzduchového filtru a/nebo zapalovací svíčky olejem nebo benzínem k problémům při startování.



VAROVÁNÍ

Když provádíte údržbu, která vyžaduje překlopení zařízení, musí být palivová nádrž (pokud je na motoru) prázdná, jinak může palivo uniknout a způsobit požár nebo explozi.

Doporučujeme svěřit veškerý servis a údržbu motorů a jejich dílů některému autorizovanému prodejci značky Briggs & Stratton.

UPOZORNĚNÍ Aby motor správně fungoval, musí všechny jeho součásti zůstat na svém místě.



VAROVÁNÍ



Neúmyslné jiskření může způsobit požár nebo úraz elektrickým proudem.

Neplánované spuštění může vést k zamotání, amputacím či poraněním.

Riziko požáru

Před prováděním seřizování nebo oprav:

- Odpojte kabel od zapalovací svíčky a uložte jej dále od zapalovací svíčky.
- Vyjměte akumulátor z příhrádky na baterii na motoru. Akumulátor může být v některých případech zároveň klíčem k zařízení.
- Vždy používejte správné nástroje.
- Otáčky motoru se nesmí zvyšovat úpravami pružin regulátoru, táhel a ostatních dílů.
- Náhradní díly musí být stejné a namontované do stejné polohy, jako původní díly. Jiné součástky nemusí stejně dobře fungovat, mohou poškodit jednotku či vést k poranění.
- Na setrvačnick netlučte klavírem nebo tvrdým předmětem, protože hrozí rozpad setrvačnicku při dalším provozu.

Při zkoušení svíčky:

- Používejte schválenou zkoušečku svíček.
- Svíčky nekontrolujte, když jsou vyndané.

Servis řízení emisí

Údržbu, výměnu nebo opravu zařízení a systémů řízení emisí může provádět jakákoliv organizace nebo osoba zabývající se opravami nesilničních motorů. Chcete-li však mít servis řízení emisí „zdarma“, musí práci provádět prodejce autorizovaný továrnou. Viz záruka dodržování emisních limitů.

Plán údržby

Před každým použitím

- Zkontrolujte množství oleje
- Vyčistěte oblast kolem tlumiče výfuku a ovládacích prvků
- Vyčistěte mřížku přívodu vzduchu

Každých 25 hodin nebo jednou za rok

- Vyčistěte vzduchový filtr ¹
- Vyčistěte předfiltr, pokud je jím zařízení vybaveno

Každých 50 hodin nebo jednou za rok

- Provedte servis výfukové soustavy

Jednou ročně

- Vyměňte svíčku
- Vyměňte vzduchový filtr
- Vyměňte předfiltr, pokud je jím zařízení vybaveno
- Provedte servis chladicího systému ¹

¹ V prašném prostředí nebo v prostředí, kde se nečistoty roznášejí vzduchem, čistěte častěji.

Karburátor a rychlost motoru

Nikdy sami neseřizujte karburátor ani rychlost motoru. Karburátor je již z výroby seřizen tak, aby efektivně fungoval ve většině pracovních podmínkách. Rychlost motoru se nesmí měnit úpravami pružin regulátoru, táhel a ostatních dílů. Pokud je přece jen nutné seřízení provést, kontaktujte autorizované servisní středisko Briggs & Stratton.

UPOZORNĚNÍ Výrobce zařízení, do kterého je motor osazen, uvádí maximální rychlost motoru vhodnou pro provoz daného zařízení. **Nepřekračujte** tuto rychlost. Pokud si nejste jisti, jaká je maximální rychlost zařízení nebo jaká rychlost motoru byla nastavena z výroby, požádejte o pomoc autorizované servisní středisko Briggs & Stratton. Aby zařízení bezpečně a správně fungovalo, měl by rychlost motoru vždy seřizovat pouze kvalifikovaný servisní technik.

Provedte servis zapalovací svíčky

Viz obrázek 12

Zkontrolujte vzduchovou mezeru (A, obrázek 12) pomocí drátové měřky (B). Je-li to nutné, mezeru znovu nastavte. Nainstalujte zapalovací svíčku a dotáhněte ji na doporučený krouticí moment. Postup nastavení mezery nebo krouticí moment najdete v části **Specifikace**.

Poznámka: *V některých oblastech místní předpisy vyžadují použití zapalovací svíčky s odporem pro potlačení rušení. Jestliže byl tento motor původně vybaven svíčkou s odporem, používejte k výměně svíčky stejného typu.

Servis výfukové soustavy



VAROVÁNÍ



Provoz motoru vede ke vzniku tepla. Části motoru, zvláště tlumič, budou velice horké.

Ve styku s nimi mohou vzniknout vážné popáleniny.

Hořlavý materiál, jako je listí, tráva, roští atd., může vzplanout.

- Před manipulací nechejte tlumič výfuku, válec a žebra motoru vychladnout.
- Odstraňte nahromaděný materiál z tlumiče a oblastí válce.
- Při použití zařízení na zalesněném, travnatém nebo křovím porostlém pozemku bez lapače jisker nainstalovaného ve výfukovém systému a udržovaného v řádném funkčním stavu porušujete ustanovení paragrafu 4442 Zákona o veřejných zdrojích státu Kalifornie. Jiné státy nebo federální jurisdikce mohou mít podobné zákony. Chcete-li zakoupit lapač jisker vhodný pro výfukový systém nainstalovaný na tomto motoru, kontaktujte výrobce původního zařízení, prodejce nebo dodavatele.

Odstraňte nahromaděný materiál z tlumiče a oblastí válce. Zkontrolujte, zda tlumič výfuku nevykazuje praskliny, korozi nebo jiné opotřebení. Sejměte lapač jisker, je-li jím motor vybaven, a zkontrolujte, zda není poškozen nebo zanesen uhlíkovými usazeninami. Pokud zjistíte poškození, před dalším spuštěním přístroje nainstalujte náhradní díly.



VAROVÁNÍ

Náhradní díly musí být stejné a namontované do stejné polohy, jako původní díl. Jiné součástky nemusí stejně dobře fungovat, mohou poškodit jednotku či vést k poranění.

Výměna motorového oleje

Viz obrázky: 13, 14, 15



VAROVÁNÍ

Palivo a jeho páry jsou velice hořlavé a výbušné.

Požár nebo výbuch může způsobit vážné popáleniny nebo i smrt.

Provoz motoru vede ke vzniku tepla. Části motoru, zvláště tlumič, budou velice horké.

Ve styku s nimi mohou vzniknout vážné popáleniny.

- Když vypouštíte olej z horní plnicí trubice, musí být prázdná nádrž, protože jinak může dojít k úniku paliva, což může vést k požáru či explozi.
- Před manipulací nechte tlumič výfuku, válec a žebra motoru vychladnout.

Zkontrolujte množství oleje a podle potřeby jej dolijte. Viz část **Kontrola množství oleje**. Výměna oleje není nutná, pokud se ji však rozhodnete provést, postupujte podle níže uvedených pokynů.

Použitý olej je nebezpečný odpad a je nutno jej správným způsobem zlikvidovat. Použitý olej nepatří do domovního odpadu. Ohledně bezpečné likvidace/recyklace oleje se poraďte s místními úřady, servisním střediskem nebo prodejcem.

Odstranění oleje

Z horního plnicího hrdla se musí vypustit olej.

1. Dokud je motor po vypnutí ještě teplý, odpojte kabel od zapalovací svíčky (D, obrázek 13) a uložte jej dále od zapalovací svíčky (E).
2. Vyjměte měрку (A, obrázek 14).
3. Jestliže olej vypouštíte z horní plnicí trubice (C, obrázek 15), dbejte na to, aby strana motoru se zapalovací svíčkou (E) směřovala nahoru. Olej vyprázdněte do schválené nádoby.



VAROVÁNÍ

Když vypouštíte olej z horní plnicí trubice, musí být prázdná nádrž, protože jinak může dojít k úniku paliva, což může vést k požáru či explozi. K vyprázdnění palivové nádrže nechte běžet motor, až se zastaví z nedostatku paliva.

Doplnění oleje

- Zkontrolujte, zda je motor vyvážen a zda stojí rovně.
- Plochu pro plnění oleje vyčistěte.
- Objem oleje naleznete v části **Specifikace**.

1. Vyjměte měрку (A, obrázek 14) a otřete ji čistým hadříkem.
2. Pomalu nalévejte olej do plnicího otvoru (C, obrázek 14). **Dejte pozor, abyste jej nepřelili.** Po přidání oleje vyčkejte jednu minutu a pak zkontrolujte množství oleje.
3. Vraťte zpět měрку a dotáhněte ji (A, obrázek 14).
4. Měрку vyndejte a přezkontrolujte množství oleje. Správná hladina oleje má dosahovat k horní rýse hladiny (B, obrázek 14) na měrci.
5. Vraťte zpět měрку a dotáhněte ji (A, obrázek 14).
6. Připojte kabel zapalovací svíčky (D, obrázek 13) k zapalovací svíčce (E).

Servis vzduchového filtru

Viz obrázek: 16



VAROVÁNÍ

Palivo a jeho páry jsou velice hořlavé a výbušné.

Požár nebo výbuch může způsobit vážné popáleniny nebo i smrt.

- Motor nikdy nespustíte ani nenecháte běžet s vyndanou sestavou čističe vzduchu nebo s vyndaným vzduchovým filtrem (pokud je jimi motor vybaven).

UPOZORNĚNÍ K čištění filtru nepoužívejte stlačený vzduch či ředidla. Stlačený vzduch může poškodit filtr a ředidla ho mohou rozpustit.

Informace o servisních požadavcích najdete v **Tabulce údržby**.

Papírový vzduchový filtr

1. Otevřete kryt (B, obrázek 16).
2. Vyjměte filtr (C, obrázek 16).
3. Vyjměte předfiltr (E, obrázek 16), je-li jím motor vybaven, z filtru. Aby se nečistoty uvolnily, opatrně oklepejte filtr o tvrdý povrch. Jestliže je filtr nadměrně špinavý, vyměňte ho za nový filtr.
4. Vyperte předfiltr v kapalném čisticím prostředku s vodou. Poté nechte předfiltr kompletně uschnout na vzduchu. **Nemažte** předfiltr olejem.
5. Sestavte suchý předfiltr, je-li jím motor vybaven, a vložte jej do filtru.
6. Nainstalujte filtr (C, obrázek 16).
7. Zavřete kryt (B, obrázek 16).

Servis chladicí soustavy



VAROVÁNÍ

Provoz motoru vede ke vzniku tepla. Části motoru, zvláště tlumič, budou velice horké.

Ve styku s nimi mohou vzniknout vážné popáleniny.

Hořlavý materiál, jako je listí, tráva, roští atd., může vzplanout.

- Před manipulací nechte tlumič výfuku, válec a žebra motoru vychladnout.
- Odstraňte nahromaděný materiál z tlumiče a oblasti válce.

UPOZORNĚNÍ Nepoužívejte k čištění motoru vodu. Voda by mohla kontaminovat palivovou soustavu. K čištění motoru použijte kartáč nebo suchý hadřík.

Toto je motor chlazený vzduchem. Špína nebo nečistoty mohou omezovat proudění vzduchu a způsobit přehřátí motoru, což povede ke špatnému výkonu a sníží životnost motoru.

1. Pomocí kartáče nebo suchého hadříku odstraňte nečistoty z mřížky přívodu vzduchu.
2. Udržujte táhla, pružiny a ovládací prvky čisté.
3. Odstraňujte z okolí tlumiče výfuku (je-li jím motor vybaven) hořlavé nečistoty.
4. Zkontrolujte, zda nejsou žebra chladicího oleje zanesená nečistotami a usazeninami.

Po určité době se nečistoty mohou nahromadit v žebrech chladicího válce a způsobit přehřátí motoru. Tyto nečistoty se nedají odstranit bez částečného rozmontování motoru. O kontrolu a vyčištění vzduchového chladicího systému požádejte autorizovaný servis Briggs & Stratton, jak doporučujeme ve **Schématu údržby**.

Likvidace lithium-iontového akumulátoru



VAROVÁNÍ

Chemikálie z baterií jsou toxické a způsobují korozi.

Požár nebo výbuch mohou způsobit vážné popáleniny nebo i smrt.

Úraz elektrickým proudem

- Vyřazené a použité akumulátory nikdy nezapalujte ani nespalujte, protože mohou explodovat. Při spalování akumulátorů vznikají toxické výpary a látky.
- Nepoužívejte baterii, která byla vystavena silnému tlaku, spadla na zem nebo byla poškozena.

Použitá a vyřazená akumulátory pravděpodobně budou stále nést určitý elektrický náboj, a proto je nutno s nimi manipulovat opatrně. Použitá a vyřazená akumulátory vždy likvidujte v souladu s federálními, státními a místními předpisy.

Pečeť RBRC (Rechargeable Battery Recycling Corporation)



RBRC je nezisková organizace poskytující veřejné služby, která se věnuje recyklaci použitých dobíjecích baterií. Chcete-li najít středisko pro sběr použitých baterií ve vašem okolí, volejte zdarma na telefonní číslo 1-800-8-BATTERY nebo 1-877-2-RECYCLE. Další informace a seznam recyklačních středisek najdete na webu RBRC na adrese www.call2recycle.org.

Skladování

Viz obrázek: 17



VAROVÁNÍ
Palivo a jeho páry jsou velice hořlavé a výbušné.

Požár nebo výbuch mohou způsobit vážné popáleniny nebo i smrt.

Úraz elektrickým proudem

Skladování paliva nebo zařízení s palivem v nádrži

- Neukládejte v blízkosti pecí, kamen, ohříváčů vody či jiných zařízení, která mají věčný plamínek nebo jiné zdroje vznícení, protože mohou zažehnout výpary z paliva.

Skladování akumulátoru a nabíječky

- Udržujte nabíječku v suchu. Nevystavujte akumulátor dešti nebo vlhku.

UPOZORNĚNÍ Motor ukládejte rovně (v normální provozní poloze). Další pokyny pro skladování naleznete v příručce tohoto zařízení.

Palivová soustava

Palivo může při skladování delším než 30 dnů zvětrat. Zvětralé palivo způsobuje tvorbu usazenin kyseliny a gumovitých usazenin v palivové soustavě nebo na důležitých dílech karburátoru. Chcete-li udržet palivo čerstvé, použijte přípravek pro úpravu a stabilizaci paliva se zdokonaleným složením **Briggs & Stratton Advanced Formula Fuel Treatment & Stabilizer**, který je k dispozici všude tam, kde se prodávají originální náhradní díly zn. Briggs & Stratton.

Používáte-li stabilizátor paliva podle pokynů, není potřeba vypouštět benzín z motoru. Před skladováním nechte motor běžet 2 minuty, aby se stabilizátor rozptýlil po celé palivové soustavě.

Pokud nebyl do benzínu přidán stabilizátor paliva, musí být vypuštěn do schváleného kanystru. Nechte motor běžet, dokud se veškerý zbylý benzín nespotřebuje. Doporučuje se použít stabilizátor paliva i do kanystru, ve kterém bude uskladněn, aby nedošlo k jeho zvětrání.

Motorový olej

An oil change is not required but if you desire to change the oil then change while the engine is warm. Viz část **Výměna motorového oleje**.

Akumulátor a nabíječka

Když se nabíječka nepoužívá, odpojte ji a uskladněte na suchém a chladném místě. Mokrá a vlhká místa mohou způsobit korozi svorek a elektrických kontaktů. Při dlouhodobém skladování při vysokých teplotách (49 °C, tj. 120 °F) může dojít k trvalému poškození akumulátoru. Zkontrolujte elektrické svorky a kontakty na akumulátoru a nabíječce. Otřete je čistým hadříkem nebo je vyfoukejte stlačeným vzduchem.

Po skladování může být potřeba akumulátor normálně nabít. Chcete-li zkontrolovat úroveň nabití akumulátoru, stiskněte tlačítko Ukazatel úrovně nabití baterie (E, obrázek 17) a v případě potřeby akumulátor dobijte. Viz část **Ukazatel úrovně nabití baterie**.

Řešení problémů

Pokud potřebujete pomoc, kontaktujte svého místního prodejce, navštivte stránku **BRIGGSandSTRATTON.com** nebo zavolejte na **1-800-233-3723** (v USA).

Specifikace

Model: 100000	
Zdvihový objem	9.93 ci (163 cc)
Vrtání	2.688 in (68,28 mm)
Zdvih	1.75 in (44,45 mm)
Objem oleje	15 oz (4,4 L)
Vzduchová mezera zapalovací svíčky	.030 in (.76 mm)
Utahovací moment zapalovací svíčky	180 lb-in (20 Nm)

Model: 100000

Vzduchová mezera zapalovací cívky	.006 - .014 in (,15 - ,36 mm)
Vůle sacího ventilu	.004 - .008 in (,10 - ,20 mm)
Vůle výfukového ventilu	.004 - .008 in (,10 - ,20 mm)

Lithium-iontová baterie

Lithium-iontový akumulátor	10.8 V (10,8 V)
Doba nabíjení v minutách	60
Nabíjecí proud	2 AMP (2 AMP)
AC vstup nabíječky (variabilní)	90 - 240 V
Provozní teplota	32 - 113° F (0 - 45° C)

Výkon motoru klesá o 3,5 % na každých 300 metrů (1 000 stop) nadmořské výšky a o 1 % na každých 5,6 °C (10 °F) nad 25 °C (77 °F). Motor funguje normálně při náklonu do 15°. Maximální dovolené provozní limity pro svahy najdete v návodu k obsluze zařízení.

Servisní díly – model: 100000

Servisní díl	Číslo dílu
Vzduchový filtr (viz obrázek 16)	593260
Předfiltr vzduchového filtru (viz obrázek 16)	594055
Olej – SAE 30	100005
Advanced Formula Fuel Treatment & Stabilizer (Přípravek pro úpravu a stabilizaci paliva se zdokonaleným složením)	100117, 100120
Zapalovací svíčka s odrušením	594056
Klíč na zapalovací svíčku	19576
Zkoušečka zapalování	19368
Lithium-iontový akumulátor (USA / Kanada)	593559
Lithium-iontový akumulátor (EU / VB / AU)	593560
Nabíječka lithium-iontových akumulátorů (USA / Kanada)	593561
Nabíječka lithium-iontových akumulátorů (EU)	593562
Nabíječka lithium-iontových akumulátorů (VB)	593576
Nabíječka lithium-iontových akumulátorů (AU)	594501

Doporučujeme světit veškerý servis a údržbu motorů a jejich dílů některému autorizovanému prodejci značky Briggs & Stratton.

Jmenovitý výkon: Hrubý jmenovitý výkon jednotlivých modelů benzínových motorů je uváděn v souladu s normou J1940 pro postup při stanovování výkonu a krouticího momentu u malých motorů (Small Engine Power & Torque Rating Procedure), vydanou asociací SAE (Society of Automotive Engineers) a jmenovitý výkon byl získán a přepočten v souladu s normou SAE J1995. Hodnoty krouticího momentu byly získány při 2600 RPM u motorů označených štítkem „rpm“ a při 3060 RPM u všech ostatních motorů. Hodnoty výkonu v koních byly získány při 3600 RPM. Křivky hrubého výkonu motoru si můžete zobrazit na webu www.BRIGGSandSTRATTON.COM. Čisté hodnoty výkonu byly získány s namontovaným výfukem a vzduchovým filtrem, zatímco hrubé hodnoty výkonu byly získány bez tohoto příslušenství. Skutečný hrubý výkon motoru bude vyšší než čistý výkon, což je ovlivněno mimo jiné provozními podmínkami prostředí a rozdíly mezi jednotlivými vyrobenými kusy motorů. Z důvodu široké škály produktů, do nichž se motory umísťují, nemusí benzínový motor při použití v konkrétním druhu zařízení dosahovat jmenovitého hrubého výkonu. Tento rozdíl je způsoben mnoha faktory, mezi něž patří velký výběr komponent motoru (jako je například vzduchový filtr, výfuk, plnění, chlazení, karburátor, palivové čerpadlo atd.), omezení využití, provozní podmínky prostředí (teplota, vlhkost, nadmořská výška) a rozdíly mezi jednotlivými vyrobenými kusy motoru. V důsledku výrobních a kapacitních omezení může společnost Briggs & Stratton nahradit motor této série motorem s vyšším jmenovitým výkonem.

Záruka

Záruka Briggs & Stratton

Platí od ledna 2016

Omezená záruka

Společnost Briggs & Stratton se zavazuje, že během níže uvedené záruční doby zdarma opraví nebo vymění jakoukoli část, která vykazuje vadu materiálu, provedení či obojí. Za přepravní náklady spojené s přepravou výrobku k opravě či náhradě při uplatnění záruky je zodpovědný zákazník. Tato záruka je platná pro stanovená časová období a podléhá níže uvedeným podmínkám. Pro záruční servis se obraťte na nejbližšího autorizovaného servisního prodejce, jehož naleznete na mapě prodejců na webové stránce

www.BRIGGSandSTRATTON.com. Kupující se musí obrátit na autorizovaného dealera, kterému poté umožní daný produkt důkladně prohlédnout a zkontrolovat.

Neexistují jiné výslovné záruky. Předpokládané záruky, včetně záruk týkajících se prodejnosti a vhodnosti pro určitý účel, jsou omezeny na jeden rok od zakoupení či v rozsahu povoleném zákonem. Zodpovědnost za vedlejší či následné škody je vyloučena v rozsahu povoleném zákony. Některé státy a země nepovolují omezení toho, jak dlouho může implikovaná záruka trvat, a některé státy nebo země nepovolují vyloučení nebo omezení incidentních či následných škod, takže výše uvedená omezení či vyloučení nemusí ve vašem případě platit. Tato záruka vám dává specifická práva, můžete však mít i jiná práva, která se liší v jednotlivých státech a zemích ⁴.

Standardní záruční podmínky 1, 2

Značka / Název produktu	Spotřebitelské použití	Komerční použití
Vanguard™ ³	36 měsíce	36 měsíce
Commercial Turf Series™; série pro komerční použití	24 měsíce	24 měsíce
Motory vybavené litinovou vložkou válce Dura-Bore™	24 měsíce	12 měsíce
Všechny ostatní motory Briggs & Stratton	24 měsíce	3 měsíce

¹ Toto jsou naše standardní podmínky záruky, ta však může být v některých případech rozšířena, aniž by nám to bylo v době vydání tohoto dokumentu známo. Informace o aktuálních záručních podmínkách pro váš motor najdete na webu BRIGGSandSTRATTON.COM nebo kontaktujte autorizovaný servis Briggs & Stratton.

² Na motory v zařízeních, používané jako primární pohon namísto elektrorozvodné sítě, ani pro záložní generátory používané ke komerčním účelům se záruka neposkytuje. Na motory, používané při sportovních závodech nebo na komerčních či nájemních dráhách, se žádná záruka neposkytuje.

³ Motory Vanguard nainstalované na záložních generátorech: 24 měsíců záruka pro spotřebitelské používání, žádná záruka pro komerční používání. Motory Vanguard nainstalované v užitkových automobilech: 24 měsíců záruka pro spotřebitelské používání, 24 měsíců záruka pro komerční používání. 3válcový motor Vanguard chlazený kapalinou: viz Podmínky záruky pro vlastníky tříválcových kapalinou chlazených motorů Briggs & Stratton.

⁴ V Austrálii – Naše zboží je dodáváno se zárukami, které nelze vyloučit podle australských zákonů pro styk se zákazníky. V případě závažné poruchy výrobku máte nárok na jeho výměnu či na vrácení peněz. V případě jiné přiměřené předvidatelné ztráty či újmy máte nárok na náhradu škody. Máte také nárok na opravu nebo výměnu zboží, které nemá přijatelnou kvalitu a vykazuje poruchu, jež není považována za závažnou. Potřebujete-li záruční servis, vyhledejte našeho nejbližšího autorizovaného zástupce v naší mapě BRIGGSandSTRATTON.com či volejte na telefonní číslo 1300 274 447, případně zašlete email na adresu salesenquiries@briggsandstratton.com.au, Briggs & Stratton Australia Pty Ltd, 1 Moorebank Avenue, Moorebank, NSW, Austrálie, 2170.

Záruční lhůta začíná původním dnem nákupu prvním maloobchodním nebo komerčním spotřebitelem. „Spotřebitelské použití“ je definováno jako použití maloobchodním zákazníkem v jeho domácnosti. „Komerční použití“ je definováno jako všechna ostatní možná použití, včetně použití ke komerčním účelům, k dosažení zisku nebo k pronajímání. Pokud byl motor použit ke komerčním účelům, je už nadále pro účely této záruky považován za komerčně používaný motor.

Uschovejte si váš pokladní doklad. Pokud v době požadavku na záruční služby neprokážete původní datum nákupu, záruční lhůta bude stanovena podle data výroby produktu. K poskytnutí záruční služby na produkty společnosti Briggs & Stratton není vyžadována registrace výrobku.

O naší záruce

Tato omezená záruka se vztahuje pouze na materiál a/nebo zpracování související s motorem, a nikoliv výměnu nebo proplacení zařízení, na kterém může být motor namontován. Běžná údržba, tuning, seřízení nebo normální opotřebení tato záruka nepokrývá. Stejně tak se záruka nevztahuje na motor, který byl pozměněn nebo upraven ani na motor, jehož sériové číslo bylo znečitelněno nebo odstraněno. Tato záruka nepokrývá poškození motoru ani problémy s výkonem způsobené:

1. Použitím jiných než originálních dílů Briggs & Stratton.
2. Provozováním motoru s kontaminovaným mazacím olejem, s nesprávným typem oleje nebo s jeho nedostatečnou hladinou.
3. Použitím kontaminovaného nebo starého paliva, benzínu smíchaného s etanolem o obsahu více než 10% ani na použití alternativních paliv, jako jsou zkapalněný nebo zemní plyn u motorů, které nebyly společností Briggs & Stratton zkonstruovány/vyrobeny pro použití na tato paliva.
4. Nečistotou, která se dostala do motoru v důsledku nesprávné údržby nebo zpětné montáže čističe vzduchu.
5. Úderem nože rotační sekačky na trávu do nějakého předmětu, uvolněními nebo nesprávně namontovanými nožovými adaptéry, oběžnými koly nebo jinými prvky spojenými s klikovým hřídelem nebo nadměrným napnutím klínového řemene.

6. Souvisejícími součástmi nebo sestavami, např. spojkami, převody, ovládacími zařízeními apod., které nebyly dodány společností Briggs & Stratton.
7. Přehřátím vyvolaným kusy trávy, nečistotami, úlomky nebo hnízdy hlodavců ucpávajícími chladicí žebra nebo prostor setrvačnicku nebo provozováním motoru bez dostatečné ventilace.
8. Nadměrnými vibracemi vyvolanými přílišnými otáčkami, uvolněným závěsem motoru, uvolněními nebo nevyváženými noži či oběžnými koly nebo nesprávnou montáží součástí zařízení na klikový hřídel.
9. Nesprávným používáním, nedostatečnou běžnou údržbou, přepravou, manipulací nebo skladováním zařízení nebo nesprávnou montáží motoru.

Záruční služby zajišťují pouze dealeri autorizovaní společností Briggs & Stratton. Nejbližší autorizované dealery společnosti Briggs & Stratton najdete na naší mapě dealerů na webové stránce BRIGGSandSTRATTON.COM nebo na telefonu 1-800-233-3723 (v USA).

80004537 (Rev. B)

See kasutusjuhend sisaldab ohutusosalast infot, et teadvustada Teid mootoritega seotud ohtudest ja riskidest ning nende vältimise võimalustest. Lisaks sisaldab see juhiseid mootori õige kasutamise ja hooldamise kohta. Kuna Briggs & Stratton Corporation ei pruugi teada, millist seadet see mootor käitab, on oluline, et te loeksite ja mõistaksite siniseid ja käitatava seadme kohta käivaid juhiseid **Hoidke käesolev kasutusjuhend edaspidiseks kasutamiseks alles.**

Märkus. Joonised, illustatsioonid ja piktogramm selle juhendis on üksnes viitelise iseloomuga ja võivad konkreetselt mudelist erineda. Kui teil tekib küsimusi, siis pöörduge oma edasimüüja poole.

Varuosade tellimisel ja tehnilise abi saamiseks pange allpool kirja mootori mudel, tüüp ja koodid koos ostukuupäevaga. Nende numbrite asukohti vaadake mootorilt (vt teemat **Omadused ja juhtseadised**).

Ostukuupäev:	
Mootori mudel – Tüüp – Kood	
Mootori seerianumber	

Mõnel mootoril on olemas vastav 2D-võõtkood. 2D-võõtkoodi toega seadmega skannides viib kood meie veebisaidile, kus saate vaadata selle toote tugiteavet. Sellega võivad kaasneda teie teenusepakkuja andmesideteadused. Mõnes riigis ei pruugi veebipõhine tugiteave olla kättesaadav.



Ringlussevõtuinfo

		Kõik pakendid, kasutatud õlid ja akud tuleb ringlusse võtta vastavalt sellekohastele valitsuse määrustele.
--	--	--

Kasutaja turvalisus

OLULISED OHUTUSJUHISED

HOIDKE NEED JUHISED edaspidiseks kasutamiseks alles.

Hoiatussümbol ja märgusõnad

Hoiatustähisega on tähistatud ohutusteave, mis hoiatab võimalike kehavigastuste ohu eest. Märgusõna (OHT, HOIATUS või ETTEVAATUST) kasutatakse koos hoiatustähisega, et näidata ohu tõenäosust ja võimaliku kehavigastuse tõsidust. Lisaks võib ohutähis märkida ohu tüüpi.

OHT tähistab ohtu, mis juhul, kui seda ei väldita, **toob kaasa surma või raske kehavigastuse.**

HOIATUS tähistab ohtu, mis juhul, kui seda ei väldita, **võib kaasa tuua surma või raske kehavigastuse.**

ETTEVAATUST tähistab ohtu, mis juhul, kui seda ei väldita, **võib kaasa tuua kerge või keskmise kehavigastuse.**

TEATIS tähistab olukorda, kus seade võib saada kahjustada.

Ohu tähised ning nende tähendused

Sümbol	Tähendus	Sümbol	Tähendus
	Ohutusteave ohtude kohta, mis võivad põhjustada kehavigastusi.		Lugege kasutusjuhend enne seadme käsitsemist või hooldamist tähelepanelikult läbi.

Sümbol	Tähendus	Sümbol	Tähendus
	Tuleoht		Plahvatusoht
	Elektriõõgi oht		Mürgiste gaaside sissehingamise oht
	Põletushaavade oht (kuum pind)		Mürakahjustuse oht – pikemaajalisel kasutamisel on soovitatav kanda kõrvaklappe.
	Lendupaiskuvate objektide oht – kandke kaitseprille.		Plahvatusoht
	Külmakahjustuse oht		Tagasilöögi oht
	Jäsemekaotuse oht – liiguvad osad		Keemiline oht
	Soojusenergia oht		Söövitav

Ohutusteated



HOIATUS

Teatud komponendid antud tootes ja vastavad tarvikud sisaldavad keemilisi aineid, mis California osariigile teadaolevalt põhjustavad vähki, sünnidefekte või kahjustavad paljunemisvõimet. Pärast käsitsemist peske käsi.



HOIATUS

Selle mootori heitgaasid sisaldavad keemilisi aineid, mis California osariigi andmeil põhjustavad vähki, sünnidefekte või kahjustavad paljunemisvõimet.



HOIATUS

Briggs & Strattoni mootorid ei ole mõeldud kasutamiseks järgmistes rakendustes: kardid, lastesõidukid, sportlikud või vaba aja veetmise ATV-d, mootorrattad, hõljukid, õhusõidukid, samuti võistlussõidukid, millele Briggs & Stratton ei ole andnud eraldi nõusolekut. Võidusõidutoodete kohta leiate teavet aadressilt www.briggsracing.com. Tarbesõidukite ja mitmekohaliste ATVdega kasutamiseks pidage nõu Briggs & Strattoni mootorirakenduste keskusega, tel 1 866 927 3349. Mootori mittekohane kasutamine võib põhjustada raskeid kehavigastusi või surma.

MÄRKUS

Mootor on Briggs & Strattoni tehastest tarnitud ilma õlita. Enne mootori käivitamist tuleb lisada õli vastavalt kasutusjuhendis olevatele juhistele. Mootori käivitamine ilma õlita põhjustab sellele pöördumatuid kahjustusi, mida garantii ei kata.



HOIATUS



Bensiin ja bensiinaurud on väga tule- ja plahvatusohtlikud.

Süttimine või plahvatus võib põhjustada raskeid põletushaavu või surma.

Kütuse lisamisel

- Lülitage mootor välja ning laske sellel jahtuda vähemalt 2 minutit enne kütusekorgi eemaldamist.
- Lisage kütust õues või hästi ventileeritud alas.

- Ärge kütusepaaki üle täitke. Jätmaks ruumi kütuse paisumiseks, ärge täitke kõrgemalt kui kütusepaagi kaela alumise osani.
- Hoidke kütusest eemal sädemed, lahtine leek, süüteleek, kuumus ja muud süüteallikad.
- Kontrollige sageli, et kütusetorudel, paagil, korgil ja toruliitmikl ei esineks pragusid, ega lekkeid. Kui vaja, vahetage need välja.
- Kui kütust on välja loksunud, oodake enne mootori käivitamist, kuni kütus on aurustunud.

Mootori käivitamisel

- Veenduge, et süüteküünal, summuti, kütusepaagi kork ning õhupuhaasti (kui see on olemas) on paigas ja kinnitatud.
- Ärge käitage mootorit, kui süüteküünal on eemaldatud.
- Kui mootor on üle ujutatud, siis seadke õhuklapp (kui see on olemas) asendisse AVATUD/TÖÖ, viige seguklapp asendisse KIIRE ning käitage, kuni mootor käivitub.

Seadme kasutamisel

- Ärge kallutage mootorit või seadet nurga alla, mille puhul kütus võib välja voolata.
- Ärge sulgege ahendusklappi mootori peatamiseks.
- Ärge käivitage ega käitage mootorit, kui õhupuhaasti koost (kui see on olemas) või õhufilter (kui see on olemas) on eemaldatud.

Õli vahetamine

- Kui lasete õli välja ülemisest täitetorust, peab kütusepaak olema tühi, et vältida kütuseleket, mis võib põhjustada tulekahju või plahvatuse.

Seadme hooldusotstarbeks kallutamine

- Kui seadme hooldamine nõuab selle kallutamist, peab kütusepaak olema tühi, vastasel korral võib kütus välja voolata ja põhjustada tulekahju või plahvatuse.

Seadme transportimisel

- Transportimise ajal peab kütusepaak olema TÜHI või kütusekraan SULETUD asendis.

Kütuse või paagis oleva kütusega seadmete hoiustamine

- Paigutage need eemale ahjudest, pliitidest, veesoojenditest või teistest seadmetest, millel on süüteleek või teised süüteallikad, sest need võivad põhjustada kütuseaurude plahvatamise.



HOIATUS

Mootori käivitamisel tekivad sädemed.

Sädemed võivad põhjustada läheduses olevate tuleohtlike gaaside süttimise.

Selle tulemuseks võib olla plahvatus või tulekahju.

- Kui ümbruskonnas on aset leidnud maagaasi- või vedelgaasileke, ärge mootorit käivitage.
- Ärge kasutage surve all olevaid käivitusvedelikke, sest nende aurud on tuleohtlikud.



HOIATUS

OHTLIKULT MÜRGINE GAAS! Mootori heitgaasid sisaldavad süsinikmonoksiidi ehk vingugaasi, mis on mürgine ja võib tappa mõne minutiga. Te EI NÄE seda, ei tunne selle lõhna ega maitset. Isegi kui te ei tunne heitgaaside lõhna, ei pruugi te olla kaitstud vingugaasi eest. Kui tunnete seda toodet kasutades iiveldust, peapööritust või nõrkust, lülitage see välja ja minge KOHE värskesse õhu kätte. Pöörduge arsti poole. Võimalik, et teil on vingugaasimürgitus.

- Kasutage toodet AINULT välitingimustes ning akendest, ustest ja õhutusavadest eemal, et vältida vingugaasi kogunemist ja sattumist siseruumidesse.
- Paigaldage akutoitel töötavad vingugaasialarmid või juhtmega vingugaasialarmid koos varutoite-akuga kooskõlas tootja juhistega. Suitsuandurid ei suuda tuvastada vingugaasi.
- ÄRGE käitage seda seadet majas, garaazis, keldris, madalates käikudes, kuuris või teistes osaliselt suletud ruumides isegi siis, kui kasutate ventilaatorit või avate õhutamiseks ukseid ja aknad. Vingugaas võib kiiresti ruumidesse koguneda ja püsida seal mitmeid tunde isegi pärast masina väljalülitamist.
- Asetage seade ALATI allatuult ja suunake heitgaasid inimestest eemale.



HOIATUS

Pöörlevad osad võivad puutuda või vahele tõmmata käsi, jalgu, juukseid, rõivaid või muid esemeid.

Tagajärjeks võib olla kehaosade küljestrebimine või vigastus.

- Kasutage üksnes korras kaitsepiiretega seadmeid.
- Hoidke käed ja jalad pöörlevatest osadest eemal.
- Siduge pikad juuksed kinni ning eemaldage ehted.
- Ärge kandke lohmakaid rõivaid, rippuvaid kinnituspaelu ega muid esemeid, mis võivad seadmesse takerduda.



HOIATUS

Mootori töötamine tekitab kuumust. Mootori osad, eriti summuti, muutuvad väga kuumaks.

Neid puudutades võib saada raskeid põletushaavu.

Põlevad jäägid, näiteks puulehed, rohulibled, kõrred jms võivad süttida.

- Laske summutil, mootori silindril ja ribidel enne nende katsumist jahtuda.
- Eemaldage summuti ja mootorisilindri piirkonnast sinna kogunenud praht.
- California avalike ressursside koodeksi lõike 4442 järgi on motoriseeritud seadme kasutamine mis tahes metsa-, põõsa- või murualadel ja nende lähedal keelatud, kui nimetatud seadme väljalaskesüsteem ei ole varustatud lõikes 4442 määratletud sädemepüüdjaga. Teistes riikides võivad kehtida sarnased seadused. Võtke ühendust originaalvaruosade tootja, jaemüüja või edasimüüjaga, et hankida sellele mootorile paigaldatud väljalaskesüsteemile mõeldud sädemepüüdur.



HOIATUS

Juhuslik säde võib põhjustada põlengu või elektrilöögi.

Juhuslik käivitus võib põhjustada takerdumise, kehaosade küljestrebimise või vigastuse.

Tuleoht

Enne reguleerimist või remontimist

- Lahutage süüteküünla juhe ja hoidke seda süüteküünlast eemal.
- Võtke aku mootori akupesast välja. Mõnel juhul võib aku toimida seadme võtmena.
- Kasutage ainult õigeid tööriistu.
- Ärge püüdke gaasihoova vedru, ühenduslüli või mõne muu detaili kohandamisega suurendada mootori pöördeid.
- Varuosad peavad olema sama kujuga ja paigaldatud samas asendis kui originaaldetailid. Muud varuosad ei pruugi niisama hästi toimida ning võivad seadet kahjustada ja vigastusi põhjustada.
- Ärge lööge hooratust haamri või muu kõva esemega, sest see võib hiljem põhjustada hooratta purunemise töö käigus.

Sädeme kontrollimisel

- Kasutage selleks ette nähtud süüteküünlatestrit.
- Ärge kontrollige sädet, kui süüteküünal on eemaldatud.



HOIATUS

Aku ja laadija ebaõigel käsitsemisel võib tagajärjeks olla elektrilöök või tulekahju.

Töötamise ajal

- Hoidke akulaadija kuivana. Vältige aku kokkupuutumist vihma ja niiskusega.
- Elektrilöögi ohu vältimiseks takistage vee sattumist vahelduvvoolupistikusse.
- Ahelat ei tohi lühisesse lasta. Ärge asetage aku kontaktidele mingeid esemeid.

Aku laadimisel

- Laadige Briggs & Strattoni akusid ainult Briggs & Strattoni akulaadijaga.
- Ärge kasutage Briggs & Strattoni laadijat muude akude laadimiseks.
- Hoidke akulaadija kuivana. Vältige aku kokkupuutumist vihma ja niiskusega.
- Elektrijuhtme ja -pistiku kahjustuste vältimiseks hoidke laadija vooluõrgust eemaldamisel pistikust, mitte juhtmest.

- Kui juhe või pistik on katki, ei tohi laadijat kasutada. Toitejuhet ei saa asendada. Kui juhe on katki, tuleb laadija kohe välja vahetada.
- Laadijat ei tohi kasutada, kui see on saanud tugeva löögi, maha kukkunud või muul viisil kahjustada saanud. Kui laadija on kahjustunud, tuleb see välja vahetada. Laadija ei vaja mingit hooldust.
- Ärge võtke laadijat lahti, ega püüdke seda hooldada.
- Elektrilöögi vältimiseks eemaldage laadija enne puhastamist vooluvõrgust.
- Ahelat ei tohi lühisesse lasta. Ärge asetage aku kontaktidele mingeid esemeid.
- Laadija ei ole mõeldud kasutamiseks vähenenud füüsiliste, sensoorsete või vaimsete võimetega isikutele (sh lastele) või isikutele, kellel puuduvad vajalik kogemus ja teadmised, välja arvatud nende ohutuse eest vastutava isiku järelevalvel või juhendamisel.
- Laste puhul jälgige, et nad laadijaga ei mängiks.

Pikendusjuhe

- Pikendusjuhet tohib kasutada ainult äärmise vajaduse korral. Ebasobiva pikendusjuhtme kasutamine võib põhjustada tulekahju või elektrilöögi. Kui pikendusjuhtme kasutamine on vältimatu, tuleb kontrollida järgmisi punkte. **a.** Pikendusjuhtme pistikul on laadija pistikuga võrreldes sama arv tihvt, need on sama suuruse ja kujuga. **b.** Pikendusjuhtme sooned on õigesti ühendatud ja korras. **c.** Juhtme suurus on vähemalt 16 AWG (Ameerika juhtmesortiment), et tagada laadijale piisav vahelduvvoolu tugevus.

Aku hoistamisel

- Hoidke akulaadija kuivana. Vältige aku kokkupuutumist vihma ja niiskusega.

Enne reguleerimist või remontimist

- Võtke aku mootori akupesast välja.



HOIATUS

Akukemikaalid on mürgised ja söövitavad.

Süttimine või plahvatus võib põhjustada raskeid põletushaavu või surma.

- Kasutatud või kõrvaldatud akusid ei tohi mingil juhul põletada, kuna need võivad plahvatada. Akude põletamisel eralduvad mürgised gaasid ja materjalid.
- Kui aku on muljuda saanud, maha kukkunud või katki, siis ei tohi seda kasutada.

Funktsioonid ja juhtseadised

Mootori juhtseadised

Võrrele illustratsiooni (joonis: 1, 2, 3) oma mootoriga, et õppida tundma osade ja juhtseadiste paigutust.

- Mootori tuvastusnumbrid **mudel - tüüp - kood**
- Süüteküünal
- Summuti, summuti kate (kui see on olemas), sädemepüüdja (kui see on olemas)
- Elektristarter
- Möötevarras
- Liitiumioonaku
- Õhuvõtuvõre
- Kütusepaak ja kork
- Õhufilter
- Seguklapi hoob (kui see on olemas)
- Akulaadija
- Kütusekraan (kui see on olemas)

Mootori juhtsümbolid ja nende tähendused

Sümbol	Tähendus	Sümbol	Tähendus
	Mootori kiirus – KIIRE		Mootori kiirus – AEGLANE

Sümbol	Tähendus	Sümbol	Tähendus
	Mootori kiirus – SEISKAMINE		SEES – VÄLJAS
	Mootori käivitamine – õhuklapp asendis SULETUD		Mootori käivitamine – õhuklapp asendis AVATUD
	Kütusekork Kütusekraan - AVATUD		Kütusekraan - SULETUD
	Kütuse tase - ärge üle täitke.		

Aku juhtsümbolid ja nende tähendused

Sümbol	Tähendus	Sümbol	Tähendus
	Volt		Amper
	Topeltisolatsioon		Vahelduvvool
	Alalisvool		Underwriters Laboratories, Inc., USA ja Kanada loendisse kuuluv toode
	Underwriters Laboratories, Inc., registreeritud toode		Hertz
	Andke aku nõuetekohaselt jäätmekäitlusse		
			Laadige aku
			Eemaldage võti/aku

Kasutamine

Soovitused õli kohta

Õlimahnt: Vt teemat *Tehnilised andmed*.

Parima jõudluse tagamiseks on soovitatav kasutada Briggs & Strattoni garantiinõuetele vastavat sertifitseeritud õli. Muude kvaliteetsete õlide kasutamine on aktsepteeritud, kui need vastavad klassi SF, SG, SH, SJ nõuetele või ületavad neid. Ärge kasutage lisasaineid.

Mootoriõli vajaliku viskoossuse määravad välistemperatuurid. Kasutage tabelit, et valida oodatava välistemperatuuri vahemiku jaoks kõige sobivama viskoossusega õli.

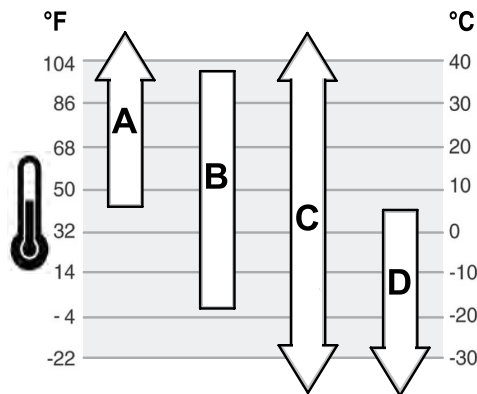

A	SAE 30 – allpool temperatuuri 40 °F (4 °C) on õli SAE 30 kasutamisel mootori käivitamine raskendatud.
B	10W-30 – temperatuuril üle 80 °F (27 °C) võib õli 10W-30 kasutamisel suureneva õlitarve. Kontrollige mootori õlitaset sagedamini.
C	Süntetiiline 5W-30
D	5W-30

Kontrollige õlitaset

Vt joonist 4

Enne õli lisamist või kontrollimist

- Veenduge, et mootor on rõhtasendis.
 - Puhastage õlitäiteava ümbrus prahist.
1. Eemaldage õlivarras (A, joonis 4) ja pühkige see puhta lapiga üle.
 2. Paigaldage mõõtevarras ja keerake kinni (A, joonis 4).
 3. Eemaldage õlivarras ja kontrollige õlitaset. Õige õlitase on mõõtevarrda täistase tähtsena ülaservas (B, joonis 4).
 4. Kui õlitase on madal, siis lisage aeglaselt õli mootoriõli täiteavasse (C, joonis 4). **Ärge üle täitke.** Pärast õli lisamist oodake üks minut ja kontrollige õlitaset uuesti.
 5. Paigaldage mõõtevarras ja keerake kinni (A, joonis 4).

Kütusega seotud soovitus

Kütus peab vastama järgmistele nõuetele:

- puhas, värske, pliivaba bensiin.
- Minimaalne oktaanarv 87 / 87 AKI (91 RON). Suurtel kõrgustel kasutamine, vt allpool.
- Lubatud on kasutada kuni 10%-lise etanoolisisaldusega bensiini (bensini ja alkoholi segu).

MÄRKUS Ärge kasutage heakskiitmata bensiini, nt E15 ja E85. Ärge lisage õli bensiinile ega modifitseerige mootorit teiste kütustega kasutamiseks. Kasutusloata kütuste tarvitamine tekitab mootoriosade kahjustusi, mida garantiil ei kata.

Vältimaks vaigujääkide ladestumist küttesüsteemis, lisage kütusele kütusestabilisaatorit. Vt teemat **Hoiustamine**. Kõik kütused ei ole ühesugused. Kui esineb probleeme mootori käivitamise või jõudlusega, siis vahetage kütuse tarnijat või kütusemarki. See mootor on sertifitseeritud kasutamiseks bensiiniga. Mootori heitgaasikoguste kontrollisüsteem on EM (mootori modifikatsioonid).

Suured kõrgused

Kõrgustel üle 1524 meetri (5000 jalga) on nõutav bensiin oktaanarvuga vähemalt 85/85 AKI (89 RON).

Karburaatoriga mootor tuleb töövoime säilitamiseks suure kõrguse jaoks reguleerida. Reguleerimata kasutus põhjustab madalamat jõudlust, suuremat kütusekulu ja lubatud rohkem heitmeid. Mootori seadistamiseks suurtel kõrgustel töötamiseks võtke ühendust Briggs & Strattoni volitatud edasimüüjaga. Mootori kasutamine kõrgustel alla 762 meetri (2500 jalga) suure kõrguse jaoks mõeldud varustusega ei ole soovitatav.

Elektronilise sissepritsiga mootorit ei ole vaja suure kõrguse jaoks reguleerida.

Kütuse lisamine

Vt joonist 5



Bensiin ja selle aurud on väga tule- ja plahvatusohtlikud.

Süttimine või plahvatus võib põhjustada raskeid põletushaavu või surma.

Kütuse lisamisel

- Lülitage mootor välja ning laske sellel jahtuda vähemalt 2 minutit enne kütusekorgi eemaldamist.
 - Lisage kütust õues või hästi ventileeritud alas.
 - Ärge kütusepaaki üle täitke. Jätmaks ruumi kütuse paisumiseks, ärge täitke kõrgemal kui kütusepaagi kaela alumise osani.
 - Hoidke kütus eemal sädemetest, lahtisest leegist, süüteleegist, kuumusest ning teistest süüteallikatest.
 - Kütusetorusid, paaki, korki ning toruliitmikke kontrollige sageli pragude ja lekete suhtes. Vajaduse korral asendage need.
 - Kütuse väljaloksumise korral oodake, kuni see on aurustunud, enne kui käivitate mootori.
1. Puhastage kütusekorgi ala mustusest ja prügist. Eemaldage kütusepaagi kork.
 2. Täitke kütusepaak (A, joonis 5) kütusega. Jätmaks ruumi kütuse paisumiseks, ärge täitke kõrgemal kui kütusepaagi kaela (B) alumise osani.
 3. Asetage kütusepaagi kork tagasi.

Laadige aku

Vt joonist: 6, 7



Aku ja laadija ebaõigel käsitlemisel võib tagajärjeks olla elektrilöök või tulekahju.

Aku laadimisel

- Laadige Briggs & Strattoni akusid ainult Briggs & Strattoni akulaadijaga.
 - Ärge kasutage Briggs & Strattoni laadijat mistahes muud tüüpi akude laadimiseks.
 - Hoidke akulaadija kuivana. Vältige aku kokkupuutumist vihma ja niiskusega.
 - Elektrijuhtme ja -pistikute kahjustuste vältimiseks hoidke laadija vooluvõrgust eemaldamisel pistikust, mitte juhtmetest.
 - Pikendusjuhet tohib kasutada ainult äärmise vajaduse korral. Ebasobiva pikendusjuhtme kasutamine võib põhjustada tulekahju või elektrilöögi. Kui pikendusjuhtme kasutamine on vältimatu, kontrollige järgmisi punkte.
1. Pikendusjuhtme pistikul on laadija pistikuga võrreldes sama arv tihvtte, need on sama suuruse ja kujuga.
 2. Pikendusjuhtme sooned on õigesti ühendatud ja korras.
 3. Juhtme suurus on vähemalt 16 AWG, et tagada laadijale piisav vahelduvvoolu tugevus.
- Kui juhe või pistik on katki, ei tohi laadijat kasutada. Toitejuhet ei saa asendada. Kui juhe on katki, tuleb laadija kohe välja vahetada.
 - Laadijat ei tohi kasutada, kui see on saanud tugeva löögi, maha kukkunud või muul viisil kahjustada saanud. Kui laadija on kahjustunud, tuleb see välja vahetada. Laadija ei vaja mingit hooldust.
 - Ärge võtke laadijat lahti, ega püüdke seda hooldada.
 - Elektrilöögi vältimiseks eemaldage laadija enne puhastamist vooluvõrgust.
 - Ahelat ei tohi lühisesse lasta. Ärge asetage aku kontaktidele meingeid esemeid.
 - Laadija ei ole mõeldud kasutamiseks vähenenud füüsiliste, sensoorsete või vaimsete võimete isikutele (sh lastele) või isikutele, kellel puuduvad vajalik kogemus ja teadmised, välja arvatud nende ohutuse eest vastutava isiku järelevalvel või juhendamisel.
 - Laste puhul jälgige, et nad laadijaga ei mängiks.

Millal akut laadida?

Esimene kord – liitumioonaku on enne tarnimist osaliselt laetud. Laetuse säilitamiseks ja kahjustuste vältimiseks aku hoiustamise ajal on aku programmeeritud aktiveerima puhkerežiimi. Aku aktiveerimiseks tuleb sooritada umbes 10 sekundi pikkune kiirlaadimine. Jätke aku laadijasse seniks, kuni see on täis laetud. Aku laadimise kohta vt allpool teemat **Aku laadimine**.

Vastavalt vajadusele – aku laetustaseme kontrollimiseks vajutage aku laetustaseme näidiku nuppu (E, joonis 6) ja vajadusel laadige akut. Vt teemat **Aku laetustaseme näidik**.

Aku laadimine

1. Ühendage akulaadija (F, joonis 7) vooluvõrgu pistikupesaga.



HOIATUS

Hoidke akulaadija kuivana. Vältige aku kokkupuutumist vihma ja niiskusega.

- Libistage aku (G, joonis 7) kindlalt aku laadimise pesa (F). Kui punane laadimistuli ei sütti, võtke aku välja ja paigaldage uuesti. Veenduge, et aku oleks kindlalt aku laadimise pesas.
 - Punane märgutuli (A, joonis 6) näitab, et akut laetakse.
 - Roheline märgutuli (B) näitab, et aku on täis.
 - VILKUV punane märgutuli (C) näitab, et aku on üle kuumenenud või liiga külm ja seda ei saa praegu laadida. Jätke aku laadijasse. Tavapärase töötemperatuuri taastumisel algab laadimine automaatselt. Tavalise töötemperatuuri leiate teemast **Tehnilised andmed**.
 - Punase ja rohelise märgutule VILKUMINE (D) näitab, et akut ei laeta ja see tuleb asendada.
- Puhkerežiimis aku aktiveerub umbes kümne (10) sekundi jooksul.
- Täiesti tühja aku laadimiseks kulub umbes üks (1) tund. Laadijasse jäetud aku püsib täielikult laetuna.
- Kui roheline märgutuli näitab aku täielikku laetust, võib aku laadijast eemaldada.
- Aku laetustaseme kontrollimiseks vajutage aku laetustaseme näidiku nuppu (E, joonis 6).
- Kui akulaadijat ei kasutata, eemaldage see vooluvõrgust.

Aku laetustaseme näidik

Aku laetustaseme kontrollimiseks vajutage aku laetustaseme näidiku nuppu (E, joonis 6). Märgutuled (H) näitavad aku ligikaudset järelejäänud laetust.

Märgutuled	Laetustase
Neli tuld	78% kuni 100%
Kolm tuld	55% kuni 77%
Kaks tuld	33% kuni 54%
Üks tuli	10% kuni 32%
Märgutule vilkumine	alla 10%

Mootori käivitamine ja seiskamine

Vt joonist: 8, 9, 10, 11

Käivitage mootor



HOIATUS

Bensiin ja bensiiniaurud on väga tule- ja plahvatusohtlikud.

Süttimine või plahvatus võib põhjustada raskeid põletushaavu või surma.

Mootori käivitamisel

- Veenduge, et süüteküünel, summuti, kütusepaagi kork ning õhupuhasasti (kui see on olemas) on paigas ja kinnitatud.
- Ärge käituge mootorit, kui süüteküünel on eemaldatud.
- Kui mootor on üle ujutatud, siis seadke õhuklapp (kui see on olemas) asendisse AVATUD/TÖÖ, viige seguklapp asendisse KIIRE ning käituge, kuni mootor käivitub.



HOIATUS

Aku ja laadija ebaõigel käsitlemisel võib tagajärjeks olla elektrilöök või tulekahju.

Töötamise ajal

- Hoidke akulaadija kuivana. Vältige aku kokkupuutumist vihma ja niiskusega.
- Elektrilöögi ohu vältimiseks takistage vee sattumist vahelduvvoolupistikusse.
- Ahelat ei tohi lühisesse lasta. Ärge asetage aku kontaktidele mingeid esemeid.



HOIATUS

OHTLIKULT MÜRGINE GAAS! Mootori heitgaasid sisaldavad süsinikmonoksiidi ehk vingugaasi, mis on mürgine ja võib tappa mõne minutiga. **Te EI NÄE seda, ei tunne selle lõhna ega maitset. Isegi kui te ei tunne heitgaaside lõhna, ei pruugi te olla kaitstud vingugaasi eest. Kui tunnete seda toodet kasutades iiveldust, peapööritust või nõrkust, lülitage see välja ja minge KOHE värskes õhu kätte. Pöörduge arsti poole. Võimalik, et teil on vingugaasimürgitus.**

- Kasutage toodet AINULT välitingimustes ning akendest, uustest ja õhutusavadest eemal, et vältida vingugaasi kogunemist ja sattumist siseruumidesse.
- Paigaldage akutoitel töötavad vingugaasialarmid või juhtmega vingugaasialarmid koos varutoite-akuga kooskõlas tootja juhistega. Suitsuandurid ei suuda tuvastada vingugaasi.
- ÄRGE käituge seda seadet majas, garaazhis, keldris, madalates käikudes, kuuris või teistes osaliselt suletud ruumides isegi siis, kui kasutate ventilaatorit või avate õhutamiseks ukseid ja aknad. Vingugaas võib kiiresti ruumidesse koguneda ja püsida seal mitmeid tunde isegi pärast masina väljalülitamist.
- Asetage seade ALATI allatuult ja suunake heitgaasid inimestest eemale.

MÄRKUS Mootor on Briggs & Strattoni tehastest tarnitud ilma õlita. Enne mootori käivitamist tuleb lisada õli vastavalt kasutusjuhendis olevatele juhistele. Mootori käivitamine ilma õlita põhjustab sellele pöördumatuid kahjustusi, mida garantii ei kata.

Märkus. Seadmel võib olla kaugjuhtimispuult. Kaugjuhtimispuldi asukohta ja kasutamist vt seadme kasutusjuhendist.

- Kontrollige mootoriõli. Vt teemat **Õlitaseme kontrollimine**.
- Paigaldage aku (A, joonis 8) mootori ülaosas asuvase akupessa. Veenduge, et aku oleks korralikult paigas. Mõnel juhul võib aku toimida seadme võtmena.

Märkus. Uue aku aktiveerimiseks on vajalik **esmakordne**, umbes kümme sekundit kestev kiiralaadimine. Vt teemat **Millal akut laadida?**

- Veenduge, et juhtseadised (kui need on olemas) on välja lülitatud.
- Keerake kütusekraan (D, joonis 9), kui see on olemas, asendisse AVATUD.
- Viige seguklapi hoob (B, joonis 9), kui see on olemas, asendisse KIIRE. Käituge mootorit asendisse KIIRE.
- Elektrilise käivituse lüliti mudelid:** Hoidke seiskamishooba (C, joonis 10) vastu käepidet. Liigutage elektrilise käivituse lüliti käivitusasendisse START. Elektrilise käivituse lüliti asukohta ja kasutamist vt seadme kasutusjuhendist.
- Ilma elektrilise käivituse lüliti mudelid:** Hoidke seiskamishooba (C, joonis 10) vastu käepidet. Mootor käivitub automaatselt. Lugege mootori seiskamishooba kasutamise kohta seadme kasutusjuhendist.

MÄRKUS Kasutage starteri eluea pikendamiseks lühikesi käivitusüskleid (kõige enam viis sekundit). Oodake enne uut käivitamist minut aega.

Kui mootor ei käivitu ja aku märgutuled vilguvad, on aku temperatuur liiga kõrge või selle voolutarve liiga suur. Kõik neli aku märgutuld (H, joonis 11) vilguvad hoiatuseks 10 sekundit. Akul puudub kaitse, kuid see lähtestub 10 sekundi järel automaatselt. Kui aku temperatuur on liiga kõrge (üle 60 °C), eemaldage aku ja laske sel jahtuda. Muruniidukite liigse voolutarbe vältimiseks hoidke niiduki korpus rohuäännustest ja prahist puhas.

Märkus. Kui mootor pärast korduvaid katseid ei käivitu, võtke ühendust kohaliku edasimüüjaga, vaadake **BRIGGSandSTRATTON.com** või helistage numbrile **1-800-233-3723** (USAs).

Seisake mootor

- Mootori seiskamishoob** Vabastage mootori seiskamishoob (E, joonis 10).

Seguklapi hoob, kui sellel on seiskamisfunktsioon: Lükake seguklapi hoob (B, joonis 9) seiskamisasendisse STOPP.

Elektrikäivituse lüliti, kui see on olemas Liigutage elektrilise käivituse lüliti asendisse VÄLJAS / STOPP. Lüliti asukohta ja kasutamist vaadake seadme kasutusjuhendist. Eemaldage võti ja hoidke seda turvalises, lastele kättesaamatus kohas.

- Kui mootor on seiskunud, keerake kütusekraan (kui see on olemas, D, joonis 9) asendisse SULETUD.
- Eemaldage aku. Mõnel juhul võib aku toimida seadme võtmena.

Hooldamine

MÄRKUS Kui mootorit tuleb hoolduse käigus kallutada, siis peab mootorile kinnitatud kütusepaak olema tühi ja süüteküünal üleval. Kui kütusepaak ei ole tühi ja mootor on kallutatud mõnes muus suunas, võib käivitamine olla raskendatud, kuna õli või bensiin on saastanud õhufiltri ja/või süüteküünla.



HOIATUS

Kui seadme hooldamine nõuab selle kallutamist, peab kütusepaak olema tühi, vastasel korral võib kütus välja voolata ja põhjustada tulekahju või plahvatuse.

Soovitame mootori ja selle osade mis tahes hoolduseks pöörduda Briggs & Strattoni volitatud edasimüüja poole.

MÄRKUS Kõik mootori ehitamisel kasutatud osad peavad jääma korrektse töö tagamiseks oma kohale.



HOIATUS



Juhuslik säde võib põhjustada põlengu või elektrilöögi.

Tahtmatu käivitus võib põhjustada takerdumise, traumaatilise amputatsiooni või rebendeid.

Tuleoht

Enne seadistamist või parandamist:

- Ühendage süüteküünla juhe lahti ning hoidke see süüteküünlast eemal.
- Võtke aku mootori akupesast välja. Mõnel juhul võib aku toimida seadme võtmena.
- Kasutage ainult õigeid tööriistu.
- Ärge püüdke gaasihoova vedru, ühendusülili või mõne muu detaili kallal nokitsemisega suurendada mootori pöördet.
- Varuosad peavad olema sama kujuga ja paigaldatud samas asendis kui originaaldetailid. Muud varuosad ei pruugi sama hästi toimida ning võivad kahjustada seadet ja põhjustada vigastusi.
- Ärge lööge hooratust haamri või muu kõva esemega, sest see võib põhjustada hooratta hilisema purunemise töö käigus.

Sädeme kontrollimisel:

- Kasutage selleks ettenähtud süüteküünlatestrit.
- Ärge kontrollige sädet, kui süüteküünal on eemaldatud.

Heitgaasikoguste kontrollsüsteemi hooldus

Heitgaasikoguste kontrollseadiste ja süsteemide hooldust, osade vahetust ja remonti võib teha iga töökoda või isik, kes tegeleb maastikusõidu mootorite remontimisega. Heitgaasikoguste kontrollsüsteemi tasuta hoolduse saamiseks tuleb töö lasta teha tootja volitusega esinduses. Vt heitgaasikoguste kontrollsüsteemi teatist.

Hooldusgraafik

Enne iga kasutamist
<ul style="list-style-type: none">Kontrollige mootoriõli tasetPuhastage summuti ja juhtseadiste ümbrusPuhastage õhuvõtuvõre
Iga 25 töötunni järel või kord aastas
<ul style="list-style-type: none">Puhastage õhufilter ¹Puhastage eelpuhasti (kui olemas)
Iga 50 töötunni järel või kord aastas
<ul style="list-style-type: none">Hooldage heitgaasisüsteemi
Kord aastas
<ul style="list-style-type: none">Vahetage süüteküünalAsendage õhufilterAsendage eelpuhasti (kui olemas)Hooldage jahutusüsteemi ¹

¹ Tolmuses tingimustes või kergesti lenduva prügi korral puhastage sagedamini.

Karburaator ja mootori pöörded

Ärge reguleerige karburaatorit või mootori pöörelemisagedust. Karburaator on tehases häälestatud efektiivseks tööks enamikus kasutustingimustes. Ärge püüdke gaasihoova vedru, ühendusülili või mõne muu detaili kallal nokitsemisega muuta mootori pöördet. Kui on vaja midagi reguleerida, siis laske seda teha Briggs & Strattoni volitatud teeninduses.

MÄRKUS Seadme tootja on määranud seadmele paigaldatud mootori suurima lubatud kiiruse. Ärge ületage seda kiirust. Kui te ei tea seadme max lubatud kiirust või seda, millisele kiirusele on mootor tehases reguleeritud, siis pöörduge abi saamiseks Briggs & Strattoni volitatud teenindusse. Seadme ohutu ja nõuetekohase töö tagamiseks tohib mootori kiirust reguleerida ainult vastava kvalifikatsiooniga hooldustehnik.

Süüteküünla hooldus

Vt joonist 12

Kontrollige sädevahemikku (A, joonis 12) vastava mõõdikuga (B). Vajadusel reguleerige vahemikku Paigaldage süüteküünal ja pingutage nõutud jõumomendini Sädevahemiku ja jõumomendi kohta saate teavet peatükist **Tehnilised andmed**.

Märkus. *Mõningates piirkondades nõutakse süüteimpulssi summutava takistiga süüteküünla kasutamist Kui teie mootor oli algselt varustatud takistiga süüteküünlaga, kasutage sarnast süüteküünalt ka edaspidi.

Heitgaasisüsteemi hooldus



HOIATUS



Mootori töötamine tekitab soojust. Mootori osad, eriti summuti, muutuvad eriti kuumaks.

Nende puudutamine võib kaasa tuua raskeid põletushaavu.

Põlevad jäägid, näiteks puulehed, rohulibled, kõrred jms võivad süttida.

- Laske summutil, mootori silindril ning ribidel enne nende katsumist jahtuda.
- Eemaldage kogunenud prügi summuti ning mootorisilindri piirkonnast.
- California avalike ressursside koodeksi lõike 4442 järgi on motoriseeritud seadme kasutamine mis tahes metsa-, põõsa- või murualadel ja nende lähedal keelatud, kui nimetatud seadme väljalaskesüsteem ei ole varustatud lõikes 4442 määratletud sädemepüüdjaga. Teistes riikides või jurisdiktsioonides võivad kehtida sarnased seadused. Võtke ühendust originaalvaruosade tootja, jaemüüja või edasimüüjaga, et hankida sellele mootorile paigaldatud väljalaskesüsteemile mõeldud sädemepüüdur.

Eemaldage kogunenud prügi summuti ning mootorisilindri piirkonnast. Kontrollige summutit pragude, rooste või muude kahjustuste suhtes Eemaldage sädemepüüdur (kui olemas) ja veenduge, et ei esine kahjustusi ega tahmasadestisi Kahjustuste avastamisel paigaldage enne kasutamist varuosad.



HOIATUS

Varuosad peavad olema sama kujuga ja paigaldatud samas asendis kui originaaldetailid. Muud varuosad ei pruugi sama hästi toimida ning võivad kahjustada seadet ja põhjustada vigastusi.

Vahetage mootoriõli

Vt joonist 13, 14, 15



HOIATUS



Bensiin ja selle auru on väga tule- ja plahvatusohtlikud.

Süttimine või plahvatus võib põhjustada raskeid põletushaavu või surma.

Mootori töötamine tekitab soojust. Mootori osad, eriti summuti, muutuvad eriti kuumaks.

Nende puudutamine võib kaasa tuua raskeid põletushaavu.

- Kui lasete õli välja ülemisest täitetorust, siis peab kütusepaak olema tühi, et vältida kütuseleket, mis võib põhjustada tulekahju või plahvatuse.
- Laske summutil, mootori silindril ning ribidel enne nende katsumist jahtuda.

Kontrollige õlitaset ja lisage vajadusel õli. Vt teemat **Õlitaseme kontrollimine**. Õlivahetus pole kohustuslik, kuid kui soovite õli vahetada, järgige allkirjeldatud juhiseid.

Kasutatud õli on ohtlik jääkprodukt ning see tuleb nõuetekohaselt kõrvaldada. Ärge visake seda ära koos olmejäätmetega. Kasutatud õli kõrvaldamise ja/või töötlemise kohta saate teavet kohalikest omavalitsusest, teeninduskeskusest või edasimüüjalt.

Õlist tühjendamine

Õli tuleb välja lasta ülemisest õlitäitetorust.

1. Kui mootor on välja lülitatud, kuid veel soe, siis lahutage süüteküünla juhe (D, joonis 13) ja hoidke see süüteküünlast (E) eemal.
2. Eemaldage mõõtevarras (A, joonis 14).
3. Kui lasete õli välja ülemisest õli täitetorust (C, joonis 15), siis hoidke mootori süüteküünla (E) poolne ots üleval. Laske õli välja sobivasse mahutisse.



HOIATUS

Kui lasete õli välja ülemisest täitetorust, siis peab kütusepaak olema tühi, et vältida kütuseleket, mis võib põhjustada tulekahju või plahvatuse. Kütusepaagi tühendamiseks laske mootoril töötada, kuni see kütuse lõppemisel seiskub.

Lisage õli

- Veenduge, et mootor oleks tasakaalus.
- Puhastage õli täiteava ümbrus prahist.
- Vt õlikoguse määramiseks jaotist **Tehnilised andmed**.

1. Eemaldage õlivarras (A, joonis 14) ja pühkige see puhta lapiga üle.
2. Valage aeglaselt õli mootoriõli täitevasse (C, joonis 14). **Ärge üle täitke.** Pärast õli lisamist oodake üks minut, seejärel kontrollige õlitaset.
3. Paigaldage mõõtevarras ja keerake kinni (A, joonis 14).
4. Eemaldage õlivarras ja kontrollige õlitaset. Õige õlitase on mõõtevarra täis-taseme tähise ülaservas (B, joonis 14).
5. Paigaldage mõõtevarras tagasi ja keerake kinni (A, joonis 14).
6. Ühendage süüteküünla juhe (D, joonis 13) süüteküünlaga (E).

Hooldage õhufiltrit

Vt joonist 16



HOIATUS



Bensiin ja selle aurud on väga tule- ja plahvatusohtlikud.

Süttimine või plahvatus võib põhjustada raskeid põletushaavu või surma.

- Ärge käivitage ega käitage mootorit, kui õhupuhasti koost (kui olemas) või õhufilter (kui olemas) on eemaldatud.

MÄRKUS Ärge kasutage filtri puhastamiseks suruõhku ega lahusteid. Suruõhk võib filtrit kahjustada ja lahustid lagundavad seda.

Hooldusjuhised on esitatud **hoolduskavas**.

Õhufilter, paber

1. Avage kate (B, joonis 16).
2. Eemaldage filter (C, joonis 16).
3. Eemaldage filtri küljest eelpuhasti (E, joonis 16), kui see on olemas. Mustuse eemaldamiseks koputage filtrit kergelt kõva pinna vastu. Kui filter on väga määrdunud, vahetage see välja.
4. Peske eelpuhastit puhastusvedeliku ja veega. Laske sellel õhu käes korralikult kuivada. **Ärge** õlitage eelpuhastit.
5. Paigaldage filtrile kuiv eelpuhasti, kui see on olemas.
6. Paigaldage filter (C, joonis 16).
7. Sulgege kate (B, joonis 16).

Jahutussüsteemi hooldus



HOIATUS



Mootori töötamine tekitab soojust. Mootori osad, eriti summuti, muutuvad eriti kuumaks.

Nende puudutamine võib kaasa tuua raskeid põletushaavu.

Põlevad jäägid, näiteks puulehed, rohulibled, kõrred jms võivad süttida.

- Laske summutil, mootori silindril ning ribidel enne nende katsumist jahtuda.
- Eemaldage kogunenud prügi summuti ning mootorisilindri piirkonnast.

MÄRKUS Ärge kasutage mootori puhastamiseks vett. Vesi võib kahjustada kütusesüsteemi. Kasutage mootori puhastamiseks harja või puhast riidetükki.

See mootor on õhkjahutusega. Mustus või praht võib õhuvoolu takistada ja mootor võib üle kuumeneda, mis omakorda tingib jõudluse vähenemist ja mootori eluea lühenemist.

1. Eemaldage mustus õhuvõtuvõre piirkonnast harja või kuiva lapiga.
2. Hoidke ühendused, vedrud ja juhtseadised puhtana.
3. Hoidke summuti ümbrus ja tagune (C) puhas kergesti süttivatest jätetest.
4. Veenduge, et õli jahuti labad (C) on tolmust ja mustusest vabad.

Aja jooksul võib prügi kuhjuda silindri jahutusribide vahele ja põhjustada mootori ülekuumenemist. Seda prügi ei saa eemaldada ilma mootori osalise lahtivõtmiseta. Laske Briggs & Strattoni volitatud edasimüüjal kontrollida ja puhastada õhkjahutussüsteemi, nagu on kirjas **Hoolduskavas**.

Liitumioonaku kasutuselt kõrvaldamine



HOIATUS



Akukemikaalid on mürgised ja söövitavad.

Süttimine või plahvatus võib põhjustada raskeid põletushaavu või surma.

Elektrilöögi oht

- Kasutatud või kõrvaldatud akusid ei tohi mingil juhul põletada, kuna need võivad plahvatada. Akude põletamisel eralduvad mürgised gaasid ja materjalid.
- Kui aku on muljuda saanud, maha kukkunud või katki, siis ei tohi seda kasutada.

Kasutatud ja kasutuselt kõrvaldatud akud võivad olla jätkuvalt mingil määral laetud, nii et neid tuleb käsitseda ettevaatlikult. Kasutatud ja kasutuselt kõrvaldatud akude äraviskamisel tuleb lähtuda riiklikest ja kohalikest jäätme käitluseeskirjadest.

RBRC (Rechargeable Battery Recycling Corporation) pitsat



RBRC on mittetulunduslik avalike teenuste organisatsioon, kes tegeleb kasutatud laetavate akude ümbertöötamisega. Lähima akude vastuvõtupunkti leidmiseks helistage tasuta telefonile 1-800-8-BATTERY või 1-877-2-RECYCLE (USA). Lisateavet ja vastuvõtupunktide loendi leiabte RBRC veebilehelt aadressil www.call2recycle.org.

Hoiustamine

Vt joonist: 17



HOIATUS



Bensiin ja bensiiniaurud on väga tule- ja plahvatusohtlikud.

Süttimine või plahvatus võib põhjustada raskeid põletushaavu või surma.

Elektrilöögi oht

Kütuse või paagis oleva kütusega seadmete hoiustamine

- Paigutage need eemale ahjudest, pliitidest, veesoojenditest või teistest seadmetest, millel on süüteelek või teised süüteallikad, sest need võivad põhjustada kütuseaurude plahvatamist.

Aku ja laadija hoiustamine

- Hoidke akulaadija kuivana. Vältige aku kokkupuutumist vihma ja niiskusega.

MÄRKUS Hoiustamisel peab mootor olema rõhtsalt (tavaline tööasend). Täpsemaid juhiseid hoiustamise kohta vaadake seadme kasutusjuhendist.

Kütusesüsteem

Kütus võib aeguda, kui seda säilitatakse üle 30 päeva. Aegunud kütus põhjustab happe- ja vaigujääkide ladestumist küttesüsteemis või olulistel karburaatori osadel. Kütuse värskena hoidmiseks kasutage **Briggs & Strattoni täiustatud koostisega kütusestabilisaatorit**, mis on saadaval kõikjal, kus müüakse ehtsaid Briggs & Strattoni varuosasid.

Kasutades kütusestabilisaatorit vastavalt juhistele, puudub vajadus bensiini väljutamiseks mootorist. Enne hoiustamist laske mootoril kaks (2) minutit töötada, et stabilisaator kütusesüsteemis ringlema pääseks.

Kui mootoris olevale bensiinile pole kütusestabilisaatorit lisatud, siis tuleb kütus sobivasse mahutisse valada. Laske mootoril töötada, kuni see kütuse lõppemisel seiskub. Värskuse tagamiseks on soovitatav kasutada säilitusmahutis kütusestabilisaatorit.

Mootoriõli

Õlivahetus ei ole nõutav, aga kui tahate õli vahetada, tehke seda sooja mootoriga. Vt teemat **Mootoriõli vahetus**.

Aku ja laadija

Kui laadijat ei kasutata, eemaldage see vooluvõrgust ja pange hoiule kuiva jahedasse kohta. Niiskes kohas võivad klemmid ja elektrikontaktid hakata roostetama. Pikalt kõrgel temperatuuril (49 °C) hoidmine võib akut jäädavalt kahjustada. Kontrollige akude ja laadijate klemme ning kontakte. Pühkige need puhta lapiga üle või puhastage suruõhuga.

Pärast hoiustamist võib vajalik olla tavapärase laadimine. Aku laetustaseme kontrollimiseks vajutage aku laetustaseme näidiku nuppu (E, joonis 17) ja laadige vajadusel aku. Vt teemat **Aku laetustaseme näidik**.

Tõrgete kõrvaldamine

Abi saamiseks võtke ühendust oma edasimüüjaga, vaadake **BRIGGSandSTRATTON.com** või helistage **1-800-233-3723** (USAs).

Tehnilised andmed

Mudel: 100000	
Töömaht	9.93 ci (163 cc)
Õõs	2.688 in (68,28 mm)
Käigu pikkus	1.75 in (44,45 mm)
Õli maht	15 oz (,44 L)
Süüteküünla elektroodide vahe	.030 in (,76 mm)
Süüteküünla jõumoment	180 lb-in (20 Nm)
Süütemagneeto õhupilu	.006 - .014 in (,15 - ,36 mm)
Sisselaskeklapi vahe	.004 - .008 in (,10 - ,20 mm)
Väljalaskeklapi vahe	.004 - .008 in (,10 - ,20 mm)

Liitiumioonaku	
Liitiumioonaku	10.8 V (10,8 V)
Laadimisaeg minutites	60
Laadimisvool	2 A (2 A)
Laadija vahelduvvoolu sisend (muutuv)	90 - 240 V
Töötemperatuur	32 - 113° F (0 - 45° C)

Mootori võimsus väheneb 3,5% iga 300 meetri kohta üle merepinna ja 1% iga 5,6 °C kohta, mis on üle 25 °C. Mootor töötab rahuldavalt nurga all kuni 15°. Kallakutel töötamise ohutute kasutuspiiride leidmiseks vt seadme kasutusjuhendit.

Varuosad - mudel 100000	
Varuosa	Varuosa number
Õhufilter (vt joonist 16)	593260
Õhufilter, eelpuhasti (vt joonist 16)	594055
Õli - SAE 30	100005
Advanced Formula kütusestabilisaator	100117, 100120
Takistiga süüteküünal	594056
Süüteküünla võti	19576
Süütestester	19368

Varuosad - mudel 100000	
Liitiumioonaku (USA / Kanada)	593559
Liitiumioonaku (EL / Suurbritannia / Austraalia)	593560
Liitiumioonaku laadija (USA / Kanada)	593561
Liitiumioonaku laadija (EL)	593562
Liitiumioonaku laadija (Suurbritannia)	593576
Liitiumioonaku laadija (Austraalia)	594501

Soovitame mootori ja selle osade mis tahes hoolduseks pöörduda Briggs & Strattoni volitatud edasimüüja poole.

Võimsusklassid: Individuaalsete bensiinimootorite koguvõimsuse klass on tähistatud SAE (Society of Automotive Engineers) standardi J1940 (väikemootorite võimsuse ja pöördemomendi hindamise protseduur) ja määratud SAE standardi J1995 alusel. Pöördemomendiväärtused on tuletatud 2600 p/min juures nende mootorite puhul, mille sildil on „rpm” ja 3060 p/min kõigi teiste puhul, väärtused hobujõududes on tuletatud 3600 p/min juures. Võimsuskõverad võite leida veebilehelt www.BRIGGSandSTRATTON.COM Tegelikku netovõimsust on mõõdetud koos väljalasketoru ja õhupuhastiga, brutovõimsust aga mõõdetakse ilma nende seadisteta. Mootori tegelik koguvõimsus on suurem kui netovõimsus ja sõltub muu hulgas keskkonnatingimustest ning mootorite individuaalsetest erinevustest. Arvestades laia tooteskaalat, milles mootoreid kasutatakse, ei pruugi gaasimootor saavutada märgitud brutovõimsust konkreetses seadmes. See erinevus tuleneb mitmest tegurist, k.a. mitmesugused mootori osad (õhupuhasti, väljalaskesteelem, laadimine, jahutus, karburaator, kütusepump jne), kasutuspiirangud, keskkonnatingimused (temperatuur, niiskus, kõrgus) ning mootorite individuaalsed erinevused. Tootmis- ja mahupiirangute tõttu võib Briggs & Strattoni asendada kõrgema nimivõimsusega mootori selle seeria mootoriga.

Garantii

Briggs & Strattoni mootori garantii

Jõustub jaanuaris 2016

Osaline garantii

Briggs & Stratton garanteerib allpool määratud garantiiperioodi jooksul mis tahes osa, millel on materjali- ja/või tootmisdefekt, tasuta paranduse või asenduse. Parandamiseks või asendamiseks saadatud garantiialuse toote transpordikulud tasub ostja. See garantii kehtib allpool nimetatud ajaperioodil ja tingimustel. Garantii teeninduse leiate aadressil BriggsandStratton.com, kus on näidatud teie regiooni lähim volitatud hooldusfirma. Ostja peab võtma ühendust volitatud hooldusfirmaga ja võimaldama volitatud hooldusfirmale juurdepääsu toote kontrollimiseks ja testimiseks.

Käesolev garantii on ainus selgesõnaline garantii. Kaudsed garantiid, k.a need, mis puudutavad turustatavust ja konkreetseks otstarbeks sobivust, kehtivad allnimetatud garantiiaja või seadusega lubatud perioodi kestel. Tootja ei vastuta juhuslike või kaudsete kahjude eest seadusega ettenähtud piires. Mõned riigid või osariigid ei luba piiranguid kaudse garantii kehtivusajale ning mõned riigid või osariigid ei luba juhuslike või kaudsete kahjude välistamist või piiramist, mistõttu eespool nimetatud piirang või välistamine ei pruugi teie puhul kehtida. See garantii annab teile konkreetsed juriidilised õigused ja teil võib olla ka muid õigusi olenevalt osariigist või riigist ⁴.

Garantii tüüptingimused ^{1, 2}

Kaubamärgi/toote nimi	Tavatarbija kasutus	Äriline kasutus
Vanguard™ ³	36 kuud	36 kuud
Commercial Turf Series™; Commercial Series	24 kuud	24 kuud
Mootorid, millel on Dura-Bore™ malmist muhv	24 kuud	12 kuud
Kõik muud Briggs & Strattoni mootorid	24 kuud	3 kuud

¹ Need on meie üldised garantiitingimused, kuid vahel võivad lisanduda täiendavad garantiid, mis ei olud juhendi ilmumise ajal määratud. Mootori garantiitingimuste nimekirja leiate veebilehelt BRIGGSandSTRATTON.COM või pöördudes Briggs & Stratton Service'i volitatud esindusse.

² Garantii ei kehti mootoritele, mida kasutatakse primaarenergia saamiseks kasutuskohas või äriotstarbeks mõeldud turvageraatorites. Võistlustel, tööstuslikel või renditud võistlusradadel kasutatavatel mootoritel garantii puudub.

³ Turvageraatoritele paigaldatud Vanguard: tavatarbija kasutuses 24 kuud, ärikasutuses garantiid ei ole. Tarbesõidukitele paigaldatud Vanguard: tavatarbija kasutuses 24 kuud, ärilises kasutuses 24 kuud. 3 silindri ja vesijahutusega Vanguard: vt Briggs & Strattoni 3 silindri ja vesijahutusega mootorite garantiitingimusi.

⁴ Austraalias - meie toodetel on garantiid, mida ei saa Austraalia tarbijaõiguse kohaselt arvesse võtmata jätta. Teil on õigus asendusele või raha tagasimaksule suure rikke korral ning kompensatsioonile mis tahes muude mõistlikult prognoositavate kadude või kahjude korral. Samuti on teil õigus toodete parandamisele või asendamisele, kui toodete kvaliteet ei vasta vastuvõetavale tasemele ja rike ei ole

suur. Garantiihoolduseks pöörduge lähima volitatud teeninduse poole, kasutades meie edasimüüjate asukoha leidmise kaarti aadressil BRIGGSandSTRATTON.com või helistades numbril 1300 274 447 või saates e-kirja aadressil salesenquiries@briggsandstratton.com.au, Briggs & Stratton Australia Pty Ltd, 1 Moorebank Avenue, Moorebank, NSW, Australia, 2170.

Garantiiperiood algab esimese jaetarbija või kommertskasutaja ostu sooritamise kuupäevast. Tavatarbija kasutus tähendab, et jaetarbija kasutab toodet kodumajapidamises isiklikuks otstarbeks. Äriline kasutus tähendab kõiki muid kasutusviise, sh kasutamist äritegevuses, sissetuleku saamise või rentimise eesmärgil. Kui mootor on olnud ärilises kasutuses, siis sealt edasi loetakse seda selle garantii tähenduses ärilises kasutuses olevaks mootoriks.

Hoidke alles ostmist tõendav tšekk. Kui teil puudub esmast ostmiskuupäeva tõendav dokument, siis lähtutakse garantiiteenuse osutamisel garantiiperioodi pikkuse määramisel toote valmistamiskuupäevast. Briggs & Strattoni toodete garantiiteenuse saamiseks ei ole toote registreerimine vajalik.

Teie garantiist

See garantii katab üksnes neid mootoriga seotud vigu, mille põhjuseks on kasutatud materjalid ja/või ebaõige töö, ning ei hõlma selle seadme asendamist ega hüvitamist, millesse mootor paigaldati. Garantii ei hõlma tavapärast hooldust, häälestamist, reguleerimist ja mootori harilikku kulumist. Samuti ei kehti garantii juhul, kui mootorit on ümber tehtud või kui selle seerianumber on loetamatuks muutunud või eemaldatud. Garantii ei kehti mootori kahjustuste ja tööhäirete suhtes, mis tulenevad:

1. varuosade kasutamisest, mis ei ole originaalsed Briggs & Strattoni varuosad;
2. mootori kasutamisest õliga, mida on lisatud ebapiisavas koguses või mis on mustunud või vale kvaliteediklassiga;
3. mustunud või vana kütuse kasutamisest, bensiini kasutamisest, mis sisaldab üle 10% etanooli, või muude kütuste kasutamisest (nt vedelgaas või maagaas) mootoritel, mis pole Briggs & Strattoni poolt konstrueeritud/toodetud tööks selliste kütustega;
4. mustusest, mis on mootoris sattunud õhupuhasi ebaõige hoolduse või mootori uuesti kokkupaneku tõttu;
5. muruniiduki löiketeraga objekti tabamisest, terakohandajate, tiivikute või teiste väntvõllile ühendatud seadiste ebaõigest paigaldusest, kiilrihma liigsest pingsusest;
6. muude kui Briggs & Strattoni pakutavate abiosade või sõlmede, nt sidurite, jõuülekannete, seadmekontrollerite jne kasutamisest.
7. ülekuumenemisest niidetud muru, mustuse, kiviprügi või näriliste pesade sattumise tõttu jahutusribidesse või hooratta alasse või mootori kasutamisest piisava ventilatsioonita;
8. ülemäärasest vibratsioonist, mis on tingitud liigsest kiirusest, mootori lahtisest paigaldusest, lahtisest või tasakaalustamata löiketeradest või tiivikutest või seadmeosade ebaõigest ühendamisest väntvõllile;
9. valekasutusest, regulaarse hoolduse tegematajätmisest, tarnimisest, käsitlemisest, seadmete ladustamisest või mootori ebaõigest paigaldamisest.

Garantiihooldust teostavad ainult ettevõtte Briggs & Stratton volitatud hooldusfirmad. Leidke lähim volitatud teenindus meie edasimüüjate kaardilt aadressil BRIGGSandSTRATTON.COM või helistades numbrile 1 800 233 3723 (USA).

80004537 (Rev.B)

Ovaj priručnik sadrži sigurnosne obavijesti koje vas moraju učiniti svjesnima opasnosti vezanih uz motore i uz načine izbjegavanja tih opasnosti. Ovdje se također nalaze upute o tome kako na pravilan način koristiti i održavati motor. Budući da Briggs & Stratton ne mora znati koji stroj će se pogoniti ovim motorom, važno je da pročitate i shvatite ove upute i upute koje se odnose na stroj koji će biti pogonjen ovim motorom. **Spremite originalne upute radi budućih potreba.**

Napomena: Slike, ilustracije i piktogrami u ovom priručniku služe samo kao referenca i mogu se razlikovati na pojedinim modelima. Ako imate pitanja, obratite se predstavniku.

Radi zamjenskih dijelova ili tehničke pomoći, zapišite dolje model motora, vrstu i kodne brojeve zajedno s datumom kupnje. Ovi brojevi se nalaze na vašem motoru (pogledajte poglavlje **Funkcije i upravljanje**).

Datum kupnje	
Model - Vrsta - Podešavanje	
Serijski broj motora	

Potražite 2D crtični kod koji se nalazi na nekim motorima. Kada se pregledava s uređajem koji može očitavati 2D kodove, na kodu će se vidjeti mrežna stranica na kojoj možete pristupiti podacima o ovom proizvodu. Promet podataka se naplaćuje. Za neke zemlje nisu dostupni podaci za podršku na mreži.



Podaci o recikliranju

		Sva ambalaža, uključujući staro ulje i baterije moraju se reciklirati u skladu s važećim državnim propisima.
--	--	--

Sigurnost rukovatelja VAŽNE SIGURNOSNE UPUTE

SPREMITI OVE UPUTE radi budućih potreba.

Simbol sigurnosnog upozorenja i signalne riječi

Sigurnosni simbol upozorenja upotrebljava se za utvrđivanje sigurnosnih informacija o opasnostima koje mogu prouzročiti ozljede osoba. Signalna riječ (OPASNOST, UPOZORENJE ili OPREZ) upotrebljava se sa simbolom upozorenja da označi vjerojatnost i moguću težinu ozljede. Osim toga, simbol opasnosti može se upotrijebiti da označi vrstu opasnosti.

OPASNOST označava opasnost koja će, u slučaju da se ne izbjegne, **izazvati smrt ili tešku ozljedu**.

UPOZORENJE označava opasnost koja može, u slučaju da se ne izbjegne, **izazvati smrt ili tešku ozljedu**.

OPREZ označava opasnost koja može, u slučaju da se ne izbjegne, **izazvati laku ili srednje tešku ozljedu**.

NAPOMENA označava situaciju koja **može izazvati oštećenje proizvoda**.

Simboli opasnosti sa značenjem

Simbol	Značenje	Simbol	Značenje
	Sigurnosni podaci o opasnostima koja mogu dovesti do tjelesne ozljede.		Pročitajte i proučite priručnik za rukovanje prije upotrebe ili servisiranja uređaja.
	Opasnost od požara		Opasnost od eksplozije
	Opasnost od udara		Opasnost od otrovnog dima
	Opasnost od vruće površine		Opasnost od buke - pri dužem radu preporučuje se upotreba zaštite sluha.
	Opasnost od odbacivanja predmeta - nosite zaštitu za oči.		Opasnost od eksplozije
	Opasnost od smrzotina		Opasnost od povratnog udara
	Opasnost od amputacije - pokretni dijelovi		Opasnost od kemijskih sredstava
	Opasnost od ozljeda djelovanjem topline		Korozivno

Poruke u vezi sigurnosti



UPOZORENJE

Određeni sastavni dijelovi u ovom proizvodu i njegova prateća oprema sadrže kemikalije za koje je poznato u državi Kaliforniji da kako izazivaju rak, deformacije pri rođenju i druga reproduktivna oštećenja. Operite ruke nakon rukovanja.



UPOZORENJE

Ispušni plinovi ovog proizvoda sadrže kemikalije poznate državi Kaliforniji kao izazivači raka, defekata kod rođenja ili drugih reproduktivnih oštećenja.



UPOZORENJE

Motori Briggs & Stratton nisu predviđeni i ne smiju se koristiti za pogon: zabavnih vozila; go-karta; dječjih, rekreativnih ili sportskih terenskih vozila (ATV-i); motocikla; lebdjelica; letjelica ili vozila koja se koriste na natjecanjima koja nije odobrio Briggs & Stratton. Više pojedinosti o proizvodima za natjecateljsku vožnju potražite na www.briggsracing.com. U vezi upotrebe na pomoćnim i paralelnim ATV-ima, obratite se središtu za primjenu motora u tvrtki Briggs & Stratton, 1-866-927-3349. Neprimjerena upotreba može uzrokovati ozbiljne ozljede ili smrt.

OPASKA

Ovaj se motor iz tvrtke Briggs & Stratton isporučuje bez ulja. Prije pokretanja motora pobrinite se da u motor ulijete ulje u skladu s uputama u ovom priručniku. Ako motor pokrenete bez ulja, doći će do njegova oštećenja preko granice mogućeg popravka i to neće biti obuhvaćeno jamstvom.



UPOZORENJE



gorivo i njegove pare iznimno su zapaljivi i eksplozivni.

Požar ili eksplozija mogu izazvati teške opekline ili smrt.

Prilikom dolijevanja goriva

- Ugasite motor i pustite da se hladi bar 2 minute prije skidanja poklopca goriva.
- Puniti spremnike goriva na otvorenom ili u dobro ventiliranom prostoru.
- Nemojte prelići spremnik goriva. Da omogućite širenje goriva, nemojte ga puniti dalje od dna grla spremnika goriva.
- Benzin držite podalje od iskrenja, otvorenog plamena, inicijalizacijskih plamčika, vrućine i drugih izvora zapaljenja.
- Provjeravajte češće vodove goriva, spremnik, poklopac i spojeve radi napuknuća ili curenja. Zamijenite ih ako je potrebno.
- Ako se gorivo prolje, pričekajte da ishlapi prije pokretanja motora.

Pri pokretanju motora

- Pazite na to da svjećica, prigušivač, čep goriva i filter za zrak (ako je montiran) budu na svom mjestu i učvršćeni.
- Nemojte pokretati motor sa skinutom svjećicom.
- Ako dođe do zalijevanja motora gorivom, postavite čok (ako postoji) u položaj OPEN/RUN, pomaknite gas (ako postoji) u položaj FAST i okrećite motor sve dok ne upali.

Pri radu s uređajem

- Nemojte naginjati motor ili uređaj pod kutom pod kojim može doći do izlivanja goriva.
- Nemojte čokom gušiti motor da ga zaustavite.
- Nikada ne pokrećite i ne koristite motor s montiranim filtrom za zrak (ako je ugrađen) ili s demontiranim filtrom za zrak (ako je montiran).

Pri zamjeni ulja

- Ako ulje ispuštate s gornje strane cijevi za ulje, spremnik s gorivom mora biti prazan jer će u protivnom istjecati gorivo što može dovesti do požara ili eksplozije.

Prilikom naginjanja uređaja radi održavanja

- Prilikom radova na održavanju za koje je potrebno nagibanje uređaja, spremnik s gorivom mora biti prazan jer će u protivnom istjecati gorivo što može dovesti do požara ili eksplozije.

Pri prijevozu uređaja

- Prevozite sa PRAZNIIM spremnikom za gorivo ili sa ZATVORENIM ventilom za dovod goriva.

Pri skladištenju goriva ili uređaja s gorivom u spremniku

- Čuvajte daleko od peći, kuhala, grijača vode ili drugih uređaja koji imaju inicijalizacijske plamčike ili druge izvore paljenja jer oni mogu zapaliti benzinske pare.



UPOZORENJE

Pokretanje motora uzrokuje iskrenje.

Iskrenje može upaliti obližnje zapaljive plinove.

Može doći do eksplozije i požara.

- Ako u blizini istječe prirodni ili LP plin, nemojte pokretati motor.
- Nemojte koristiti pokretačke tekućine u spreju jer su pare zapaljive.



UPOZORENJE

OPASNOST OD OTROVNOG PLINA. Ispušni plinovi motora sadrže otrovni ugljični monoksid, otrovni plin koji vas može usmrtniti za nekoliko minuta. On je BEZ boje, mirisa i okusa. Čak i ako ne udišete ispušne plinove, ipak možete biti izloženi ugljičnom monoksidu. Ako za vrijeme korištenja ovog proizvoda osjetite mučninu, vrtoglavica ili slabost, ugasite ga i BEZ ODLAGANJA izađite na svjež zrak. Potražite pomoć liječnika. Možda ste udahnuili ugljični monoksid.

- Ovaj proizvod koristite ISKLJUČIVO na velikoj udaljenosti od prozora, vrata i ventilacijskih otvora jer time ćete smanjiti opasnost od nakupljanja ugljičnog monoksida i mogućnosti da dođe do njegovog uvlačenja u prostor u kojemu borave ljudi.
- Montirajte alarmne uređaje za ugljični monoksid s baterijskim napajanjem ili ukopčajte alarmne uređaje za ugljični monoksid s rezervnim baterijskim napajanjem u skladnosti s uputama proizvođača. Detektori dima ne mogu otkriti prisutnost ugljičnog monoksida.
- NEMOJTE koristiti ove proizvode u kući, garaži, podrumu, niskom podrumu, skloništu ili drugom djelomično zatvorenom prostoru čak ni ako koristite ventilatore, prozore

ili vrata za provjetravanje prostora. Ugljični monoksid može se brzo nakupiti u takvim prostorima i tamo se zadržati satima, čak i nakon gašenja proizvoda.

- Ovaj proizvod UVIJEK postavite niz vjetar i ispuh usmjerite dalje od mjesta na kojemu borave ljudi.



UPOZORENJE

Dijelovi koji se vrte mogu dotaknuti ili zahvatiti ruke, noge, kosu, odjeću ili pomagala.

Može doći do traumatske amputacije ili teškog ranjavanja.

- Uređaje stavljajte u pogon s postavljenima štitnicima.
- Ruke i noge držite dalje od rotirajućih dijelova.
- Vežite dugačku kosu i skinite nakit.
- Nemojte nositi široku odjeću, slobodne vezice ili nešto što se može zaplesti.



UPOZORENJE

Rad motora proizvodi toplinu. Dijelovi motora, osobito prigušivač, postaju iznimno vrući.

Pri dodiru mogu nastati teške opekline.

Može se zapaliti otpad poput lišća, trave, grmlja itd.

- Pustite da se prigušivač, cilindri motora i rebra ohlade prije dodirivanja.
- Odstranite nakupine nečistoće iz okoline prigušivača i cilindra.
- Upotreba motora na pošumljenom terenu, terenu punom žbunja ili niskog raslinja i trave ako ispušni sustav nije opremljen hvatačem iskre, kako je to definirano u odjeljku 4442, koji se održava u ispravnom stanju, predstavlja kršenje kodeksa o javnim resursima Kalifornije, odjeljak 4442. Druge države ili federalne jedinice mogu imati slične zakone. Obratite se proizvođaču originalne opreme, prodavaču ili veletrgovcu kako biste nabavili hvatač iskre koji je predviđen za montažu na ispušni sustav ovog motora.



UPOZORENJE

Nenamjerno iskrenje može dovesti do požara ili strujnog udara.

Nenamjerno pokretanje može dovesti do zahvata, traumatske amputacije ili ranjavanja.

Opasnost od požara

Prije podešavanja ili popravaka

- Odvojite kabel svjećice i držite ga podalje od svjećice.
- Uklonite baterijski modul s nosača baterije na motoru. Baterijski modul u nekim slučajevima može predstavljati ključ za opremu.
- Koristite samo propisane alate.
- Nemojte dirati opruge regulatora, veze ili druge dijelove radi povećavanja brzine motora.
- Zamjenski dijelovi moraju biti jednake izvedbe i moraju se ugraditi u istom položaju kao i originalni dijelovi. Drugi dijelovi neće raditi kako treba i mogu oštetiti jedinicu te dovesti do ozljede.
- Nemojte udarati po zamašnjaku čekićem ili tvrdim predmetima jer će to kasnije dovesti do vibracija zamašnjaka.

Prilikom provjere ima li iskre

- Koristite atestirani ispitivač svjećica.
- Nemojte provjeravati iskrnu sa skinutom svjećicom.



UPOZORENJE

Nepropisni način korištenja baterije i punjača može dovesti do električnog udara ili požara.

Za vrijeme rada

- Pazite da punjač baterije bude suh. Baterijski modul nemojte izrjavati kiši i vlažnim uvjetima rada.
- Ako želite smanjiti rizik od električnog udara, pazite da voda ne dospjeje u utikač izmjeničnog napajanja.
- Ne radite kratki spoj; nikada ne stavljajte predmete među kontakte baterije.

Prilikom punjenja baterijskog modula

- Baterijski modul Briggs and Stratton punite uvijek samo punjačem baterije predviđenim za Briggs and Stratton.
- Nemojte koristiti punjač baterije Briggs and Stratton za punjenje generičkih baterija.
- Pazite da punjač baterije bude suh. Baterijski modul nemojte izravnati kiši i vlažnim uvjetima rada.
- Radi smanjenja rizika od oštećenja električnog utikača i kabela, prilikom odspajanja punjača vucite utikač umjesto kabela.
- Nemojte koristiti punjač ako mu je oštećen utikač ili kabel. Kabel za napajanje ne može se zamijeniti. Ako je kabel oštećen, punjač se mora odmah zamijeniti.
- Ne koristite punjač ako pretrpi oštar udarac, ispadne na pod ili se na bilo koji drugi način ošteti. Ako je punjač oštećen, mora se zamijeniti. Punjač se ne može servisirati.
- Ne rasklapajte punjač baterije i ne pokušavajte ga servisirati.
- Da smanjite opasnost od električnog udara, prije čišćenja iskopčajte punjač iz utičnice.
- Ne radite kratki spoj; nikada ne stavljajte predmete među kontakte baterije.
- Punjač nije izveden tako da ga mogu koristiti osobe (uključujući djecu) sa smanjenim tjelesnim, osjetilnim ili mentalnim sposobnostima ili neobučene i neiskusne osobe ako to ne čine pod nadzorom ili prema uputama koje se odnose na upotrebu i koje pružaju osobe koje odgovaraju za njihovu sigurnost.
- Djeca moraju biti pod nadzorom kako se ne bi igrala punjačem.

Produžni kabel

- Produžni se kabel ne smije koristiti ako to nije neizbježno. Upotreba nepropisnog produžnog kabela može povećati rizik od požara i električnog udara. Ako se mora koristiti produžni kabel, pazite da; **a.** broj kontakata na utikaču produžnog kabela bude jednak po broju, veličini i obliku onome na utikaču punjača, **b.** produžni kabel propisno ožičen i da je u dobrom električnom stanju i da je **c.** poprečni presjek vodiča barem 16 AWG (American Wire Gauge) kako bi podnio nazivnu izmjeničnu struju punjača.

Pri skladištenju baterijskog modula

- Pazite da punjač baterije bude suh. Baterijski modul nemojte izravnati kiši i vlažnim uvjetima rada.

Prije podešavanja ili popravaka

- Uklonite baterijski modul s nosača baterije na motoru.



UPOZORENJE

Kemikalija u akumulatoru je otrovna i korozivna.

Požar ili eksplozija mogu izazvati teške opekline ili smrt.

- Ne spaljujte, ne palite odbačene ili rabljene baterijske module jer bi mogli eksplodirati. Prilikom spaljivanja baterijskih modula oslobađaju se otrovni plinovi i tvari.
- Nemojte koristiti bateriju koja je prignječena, koja je pala ili je oštećena.

Značajke i upravljački elementi

Upravljanje motorom

Usporedite sliku (slika: 1, 2, 3) s vašim motorom kako biste se upoznali s položajem različitih funkcija i upravljanja.

- Brojevi za prepoznavanje motora **Model - Vrsta - Kod**
- Svjećica
- Prigušivač, štitnik prigušivača (ako je ugrađen), hvatač iskre (ako je ugrađen)
- Elektropokretač
- Mjerna šipka
- Litij-ionski baterijski modul
- Rešetka na usisu zraka
- Spremnik s gorivom i čep
- Filtar za zrak
- Regulator gasa (ako je ugrađen)
- Punjač baterije
- Ventil za dovod goriva (ako je ugrađen)

Simboli upravljanja motorom i njihovo značenje

Simbol	Značenje	Simbol	Značenje
	Brzina vrtnje motora - VISOKA		Brzina vrtnje motora - NISKA
	Brzina vrtnje motora - ZAUSTAVLJEN		Uključeno - Isključeno
	Pokretanje motora - čok ZATVOREN		Pokretanje motora - čok OTVOREN
	Čep za gorivo Ventil za dovod goriva - OTVOREN		Ventil za dovod goriva - ZATVOREN
	Razina goriva - nemojte prepunjavati		

Simboli upravljanja sa značenjem za upravljanje radom baterije.

Simbol	Značenje	Simbol	Značenje
	Volt		Amper
	Dvostruko izolirano		Izmjenična struja
	Istosmjerna struja		Proizvod na popisu za Underwriters Laboratories, Inc. za SAD i Kanadu
	Proizvod na popisu za Underwriters Laboratories, Inc.		Herc
	Propisno zbrinuta baterija		
			Punjenje baterijskog modula
			Uklonite ključ/baterijski modul

Rukovanje strojem

Preporuke u vezi s uljem

Količina ulja Pogledajte odjeljak *Tehnički podaci*.

Preporučujemo upotrebu Briggs & Stratton ulja s potvrđenim jamstvom radi najboljih performansi. Druga visokokvalitetna ulja prihvatljiva su ako su klasificirana za servis SF, SG, SH, SJ ili viši. Ne koristite posebne aditive.

Vanjske temperature određuju odgovarajuću viskoznost ulja za motor. Pomoću tablice izaberite najbolji viskozitet za očekivane vanjske temperature.

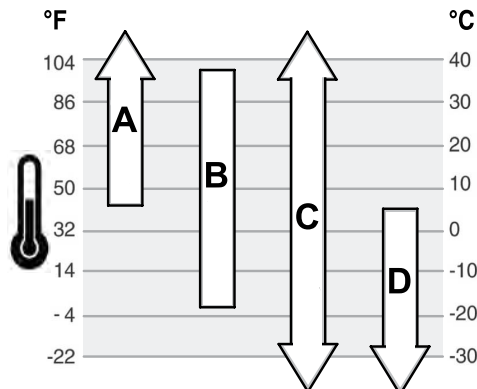

A	SAE-30 - Ispod 40 °F (4 °C) upotreba ulja SAE 30 dovest će do problema s pokretanjem.
B	10W-30 - iznad 80 °F (27 °C) upotreba ulja 10W-30 može dovesti do povišene potrošnje ulja. Češće provjeravajte razinu ulja.
C	Sintetičko 5W-30
D	5W-30

Provjera razine ulja

Pogledajte sliku 4

Prije provjere ili dolijevanja ulja

- Pazite da motor bude u vodoravnom položaju.
 - Iz područja za ulijevanje ulja očistite sve nečistoće.
1. Izvadite mjernu šipku (A, slika 4) i obrišite je čistom krpom.
 2. Montirajte i stegnite mjernu šipku (A, slika 4).
 3. Izvadite mjernu šipku i provjerite razinu ulja. Propisana razina ulja nalazi se na gornjem dijelu indikatora napunjenosti (B, slika 4) na mjernoj šipki.
 4. Ako je razina ulja niska, polako dolijevajte ulje u otvor za ulijevanje ulja na motoru (C, slika 4). **Nemojte ga prepuniti.** Nakon dodavanja ulja, pričekajte minutu i zatim opet provjerite razinu ulja.
 5. Vratite i stegnite mjernu šipku (A, slika 4).

Preporuke u vezi goriva

Gorivo mora zadovoljiti ove zahtjeve:

- Čist, svjež bezolovni benzin.
- Najmanje 87 oktana/87 AKI (91 RON). Za visoke nadmorske visine vidi u nastavku.
- Prihvatljiv je benzin s 10% etanola (gazohol).

OPASKA Ne upotrebljavajte neodobrene benzine, primjerice, E15 i E85. Ne miješajte ulje i benzin i ne prepravljajte motor kako bi radio na neka druga goriva. 1Upotreba neodobrenog goriva će dovesti do oštećenja dijelova motora, koji nisu obuhvaćeni jamstvom.

Da biste zaštitili sustav od formiranja gume, u gorivo umiješajte stabilizator goriva. Pogledajte **Skladištenje**. Sva goriva nisu jednaka. Ako se jave problemi s pokretanjem ili radom, promijenite dobavljača ili marku goriva. Ovaj motor određen je za rad sa benzinom. Sustav kontrole ispuštanja za ovaj motora je EM (Engine Modifications (Izmjene na motoru)).

Velika nadmorska visina

Na nadmorskim visinama višima od 5000 stopa (1524 metara), prihvatljiv je benzin od minimalno 85 oktana/85 AKI (89 RON).

Na motorima s rasplinjačem, za održavanje radnih svojstava potrebno je izvršiti prilagodbu za veliku nadmorsku visinu. Rad bez podešavanja uzrokovat će lošiju kvalitetu rada, povećanu potrošnju goriva i pojačane emisije. Podatke o podešavanju za veliku nadmorsku visinu potražite kod ovlaštenog predstavnika Briggs & Stratton. Na nadmorskim visinama nižima od 2500 stopa (762 metra) ne preporučuje se rad s podešavanjima za visoke nadmorske visine.

Za motore s elektroničkim ubrzgavanjem goriva (EFI), podešavanje za velike nadmorske visine nije potrebno.

Dolijevanje goriva

Pogledajte sliku 5



UPOZORENJE



Gorivo i njegove pare izuzetno su zapaljivi i eksplozivni.

Požar ili eksplozija mogu izazvati ozbiljne opekline ili smrt.

Prilikom dolijevanja goriva

- Ugasite motor i pustite da se hladi bar 2 minute prije skidanja poklopca goriva.
 - Puniti spremnik goriva na otvorenom ili u dobro ventiliranom prostoru.
 - Nemojte prelići spremnik goriva. Da omogućite širenje goriva, nemojte ga puniti dalje od dna grla spremnika goriva.
 - Benzin držite podalje od iskrenja, otvorenog plamena, inicijalizacijskih plamičaka, vrućine i drugih izvora zapaljenja.
 - Provjeravajte češće vodove goriva, spremnik, poklopac i spojeve radi napuknuća ili curenja. Zamijenite ih ako je potrebno.
 - Ako se gorivo prolje, pričekajte dok ne ishlapi prije pokretanja motora.
1. Iz područja za ulijevanje goriva odstranite svu prljavštinu i nečistoću. Skinite spremnik goriva.
 2. Spremnik za gorivo napunite s gorivom (A, slika 5). Da omogućite širenje goriva, nemojte ga puniti dalje od dna grla spremnika goriva (C).
 3. Vratite čep otvora za ulijevanje goriva.

Punjenje baterijskog modula

Pogledajte sliku: 6, 7



UPOZORENJE



Nepropisni način korištenja baterije i punjača može dovesti do električnog udara ili požara.

Prilikom punjenja baterijskog modula

- Baterijski modul Briggs & Stratton puniti uvijek samo punjačem baterije predviđenim za Briggs & Stratton.
- Nemojte koristiti punjač baterije Briggs & Stratton za punjenje drugih vrsta baterija.
- Pazite da punjač baterije bude suh. Baterijski modul nemojte izravnati kiši i vlažnim uvjetima rada.
- Radi smanjenja rizika od oštećenja električnog utikača i kabela, prilikom odspajanja punjača vucite utikač umjesto kabela.
- Produžni se kabel ne smije koristiti ako to nije neizbježno. Upotreba nepropisnog produžnog kabela može povećati rizik od požara i električnog udara. Ako morate koristiti produžni kabel pazite da:
 1. broj kontakata, njihova veličina i oblik na utikaču produžnog kabela budu jednaki kao na utikaču punjača;
 2. produžni kabel bude propisno spojen i da je u dobrom električnom stanju i
 3. presjek vodiča ne bude manji od 16 AWG kako bi mogao podnijeti nazivnu izmjeničnu struju punjača.
- Nemojte koristiti punjač ako mu je oštećen utikač ili kabel. Kabel za napajanje ne može se zamijeniti. Ako je kabel oštećen, punjač se mora odmah zamijeniti.
- Ne koristite punjač ako pretrpi oštar udarac, ispadne na pod ili se na bilo koji drugi način ošteti. Ako je punjač oštećen, mora se zamijeniti. Punjač se ne može servisirati.
- Ne rasklapajte punjač baterije i ne pokušavajte ga servisirati.
- Da smanjite opasnost od električnog udara, prije čišćenja iskopčajte punjač iz utičnice.
- Ne radite kratki spoj; nikada ne stavljajte predmete među kontakte baterije.
- Punjač nije izveden tako da ga mogu koristiti osobe (uključujući djecu) sa smanjenim tjelesnim, osjetilnim ili mentalnim sposobnostima ili neobučene i neiskusne osobe ako to ne čine pod nadzorom ili prema uputama koje se odnose na upotrebu i koje pružaju osobe koje odgovaraju za njihovu sigurnost.
- Djeca moraju biti pod nadzorom kako se ne bi igrala punjačem.

Prilikom punjenja baterijskog modula

Prvi put - litij-ionski baterijski modul je djelomično napunjen prije otpreme. Kako bi se zadržao naboj i spriječilo oštećenje tijekom skladištenja, baterijski modul je programiran za ulaz u "stanje mirovanja". Za povratak modula iz stanja mirovanja bit će potrebno kratko punjenje u trajanju od oko deset (10) sekundi. Baterijski modul ostavite u punjaču sve dok se ne napuni do kraja. Više o načinu punjenja baterijskog modula potražite u odjeljku **Kako se puni baterijski modul** u nastavku.

Prema potrebi - ako želite provjeriti koliko je naboja preostalo, pritisnite gumb mjerača napunjenosti baterije (E, slika 6) i po potrebi ga napunite. Pogledajte odjeljak **Mjerač napunjenosti baterije**.

Kako se puni baterijski modul

1. Spojite punjač baterije (F, slika 7) u električnu utičnicu.



UPOZORENJE

Pazite da punjač baterije bude suh. Baterijski modul nemojte izrjavati kiši i vlažnim uvjetima rada.

2. Gurnite baterijski modul (G, slika 7) čvrsto u ležište za punjenje baterije (F). Ako se ne uključi crveno svjetlo punjenja baterije, izvadite baterijski modul i vratite ga. Pazite da baterijski modul čvrsto sjedi u ležištu za baterijski modul.
 - Crveno svjetlo (A, slika 6) označava normalno punjenje baterijskog modula.
 - Zeleno svjetlo (B) označava da je baterijski modul do kraja napunjen.
 - TREPČUĆE crveno svjetlo (C) označava da je baterijski modul prevruć ili prehladan i da neće prihvaćati punjenje. Ostavite baterijski modul spojen i pričekajte da se postigne normalna radna temperatura kada će punjenje automatski započeti. Pogledajte odjeljak **Tehnički podaci** u vezi normalne radne temperature.
 - TREPČUĆE crveno/zeleno svjetlo (D) označava da se baterijski modul neće napuniti i da se mora zamijeniti.
3. Povratak baterije iz "stanja mirovanja" traje približno deset (10) sekundi.
4. Do kraja ispražnjen baterijski modul potpuno će se napuniti za približno jedan (1) sat. Baterijski modul će ostati potpuno napunjen ako se ostavi u punjaču.
5. Kada zeleno svjetlo signalizira da je baterijski modul do kraja napunjen, on se može izvaditi iz punjača.
6. Ako želite provjeriti koliko je naboja preostalo, pritisnite gumb mjerača napunjenosti baterije (E, slika 6).
7. Kada ga ne koristite, punjač baterije odvojite od električne utičnice.

Mjerač napunjenosti baterije

Ako želite provjeriti koliko je naboja preostalo, pritisnite gumb mjerača napunjenosti baterije (E, slika 6). Signalna svjetla (H) će prikazati približnu količinu preostalog naboja u baterijskom modulu.

Signalna svjetla	Dostupna napunjenost
Četiri svjetla	78% do 100%
Tri svjetla	55% do 77%
Dva svjetla	33% do 54%
Jedno svjetlo	10% do 32%
Trepčuce svjetlo	Manje od 10%

Pokretanje i zaustavljanje rada motora

Pogledajte sliku: 8, 9, 10, 11

Pokretanje motora



UPOZORENJE

Gorivo i njegove pare iznimno su zapaljivi i eksplozivni.

Požar ili eksplozija mogu izazvati teške opekline ili smrt.

Pri pokretanju motora

- Pazite na to da svjećica, prigušivač, čep goriva i filter za zrak (ako je montiran) budu na svom mjestu i učvršćeni.
- Nemojte pokretati motor sa skinutom svjećicom.
- Ako dođe do zalijevanja motora gorivom, postavite čok (ako postoji) u položaj OPEN/RUN, pomaknite gas (ako postoji) u položaj FAST i okrenite motor sve dok ne upali.



UPOZORENJE

Nepravilan način korištenja baterije i punjača može dovesti do električnog udara ili požara.

Za vrijeme rada

- Pazite da punjač baterije bude suh. Baterijski modul nemojte izrjavati kiši i vlažnim uvjetima rada.
- Ako želite smanjiti rizik od električnog udara, pazite da voda ne dospije u utikač izmjeničnog napajanja.
- Ne radite kratki spoj; nikada ne stavljajte predmete među kontakte baterije.



UPOZORENJE

OPASNOST OD OTROVNOG PLINA. Ispušni plinovi motora sadrže otrovni ugljični monoksid, otrovni plin koji vas može usmrtniti za nekoliko minuta. On je **BEZ boje, mirisa i okusa**. Čak i ako ne udišete ispušne plinove, ipak možete biti izloženi ugljičnom monoksidu. Ako za vrijeme korištenja ovog proizvoda osjetite mučninu, vrtoglavica ili slabost, ugasite ga i **BEZ ODLAGANJA izađite na svjež zrak**. Potražite pomoć liječnika. Možda ste udahnuili ugljični monoksid.

- Ovaj proizvod koristite ISKLJUČIVO na velikoj udaljenosti od prozora, vrata i ventilacijskih otvora jer time ćete smanjiti opasnost od nakupljanja ugljičnog monoksida i mogućnosti da dođe do njegovog uvlačenja u prostor u kojemu borave ljudi.
- Montirajte alarmne uređaje za ugljični monoksid s baterijskim napajanjem ili ukopčajte alarmne uređaje za ugljični monoksid s rezervnim baterijskim napajanjem u sukladnosti s uputama proizvođača. Detektori dima ne mogu otkriti prisutnost ugljičnog monoksida.
- NEMOJTE koristiti ove proizvode u kući, garaži, podrumu, niskom podrumu, skloništu ili drugom djelomično zatvorenom prostoru čak ni ako koristite ventilatore, prozore ili vrata za provjetranje prostora. Ugljični monoksid može se brzo nakupiti u takvim prostorima i tamo se zadržati satima, čak i nakon gašenja proizvoda.
- Ovaj proizvod **UVIJEK** postavite niz vjetar i ispuh usmjerite dalje od mjesta na kojemu borave ljudi.

OPASKA Ovaj se motor iz tvrtke Briggs & Stratton isporučuje bez ulja. Prije pokretanja motora pobrinite se da u motor ulijete ulje u skladu s uputama u ovom priručniku. Ako motor pokrenete bez ulja, doći će do njegova oštećenja preko granice mogućeg popravka i to neće biti obuhvaćeno jamstvom.

Napomena: Uređaji mogu imati daljinsko upravljanje. Lokaciju daljinskog upravljanja potražite u priručniku opreme.

1. Provjerite ulje u motoru. Pogledajte odjeljak **Provjera razine ulja**.
2. Montirajte baterijski modul (A, slika 8) na držač baterije motora na gornjem dijelu motora. Pazite da baterijski modul bude čvrsto ugrađen. Baterijski modul u nekim slučajevima može predstavljati ključ za opremu.

Napomena: Da biste novu bateriju pripremili za rad, potrebno je **Inicijalno** brzo punjenje u trajanju od oko deset (10) sekundi. Pogledajte odjeljak **Kada se puni baterijski modul**.

3. Ako postoje, provjerite da li su upravljačke ručice uređaja deaktivirane.
4. Ventil za dovod goriva (D, slika 9), ako je ugrađen, postavite u otvoreni položaj OPEN.
5. Pomaknite regulator gasa (B, slika 9), ako postoji, u položaj FAST. Pustite motor da radi u BRZOM načinu rada.
6. **Modeli sa sklopkom za električno pokretanje:** Držite ručicu za zaustavljanje rada motora (C, slika 10) pritisnutom uz dršku. Prebacite sklopku za električno pokretanje u položaj za pokretanje START. Lokaciju i način korištenja sklopke za električno pokretanje potražite u priručniku opreme.
7. **Modeli bez sklopke za elektropokretač:** Držite ručicu za zaustavljanje rada motora (C, slika 10) pritisnutom uz dršku. Motor će se automatski pokrenuti. Pogledajte priručnik za opremu u vezi korištenja ručice za zaustavljanje rada motora.

OPASKA Koristite kratke cikluse pokretanja (najviše pet sekundi) kako biste produžili radni vijek pokretača. Pričekajte jednu minutu između dva pokretanja.

Ako se motor ne okreće i na zaslonu trepču svjetla baterijskog modula, temperatura baterijskog modula je previsoka ili je struja pri pokretanju prevelika. Sva četiri svjetla na zaslonu za bateriju (H, slika 11) će treptati u znak upozorenja 10 sekundi. Baterijski modul nema osigurač, ali će se nakon 10 sekundi automatski resetirati. Ako je temperatura baterijskog modula previsoka (preko 140 F, 60 C), uklonite bateriju i pustite ju da se ohladi. Kako bi se izbjegla prevelika struja pokretanja na kosilicama, u kucištu kosilice ne smije biti nakupina trave i otpada.

Napomena: Ako se motor ne pokrene ni nakon nekoliko pokušaja, obratite se lokalnom predstavniku ili idite na **BRIGGSandSTRATTON.com** ili zovite **1-800-233-3723** (u SAD-u).

Zaustavljanje rada motora

1. **Ručica za zaustavljanje motora:** Otpustite ručicu za zaustavljanje motora (E, slika 10).

Regulator gasa, ako je opremljen funkcijom za zaustavljanje: Pomaknite ručicu regulatora gasa (B, slika 9) u položaj STOP.

Sklopka elektropokretača, ako je ugrađena: Prebacite sklopku za električno pokretanje u isključeni položaj ili u položaj za zaustavljanje (OFF/STOP). Lokaciju i korištenje sklopke potražite u priručniku opreme. Izvadite ključ i pohranite ga na sigurnom mjestu izvan dohvata djece.

2. Kada se rad motora zaustavi, okrenite ventil za dovod goriva (D, slika 9), ako je ugrađen, u zatvoreni položaj CLOSED.
3. Uklonite baterijski modul. Baterijski modul u nekim slučajevima može predstavljati ključ za opremu.

Održavanje

OPASKA Ako se tijekom održavanja motor nagne, ako je spremnik s gorivom montiran, on mora biti prazan i strana sa svjećicom mora biti okrenuta prema gore. Ako spremnik s gorivom nije prazan i ako se motor nagne u bilo kojem drugom smjeru, to bi moglo dovesti do teškoća pri pokretanju jer će se ulje i gorivo onečistiti filtar za zrak i/ili svjećicu.



UPOZORENJE

Prilikom radova na održavanju za koje je potrebno nagibanje uređaja, spremnik s gorivom mora biti prazan jer će u protivnom istjecati gorivo što može dovesti do požara ili eksplozije.

Preporučujemo vam da se obratite ovlaštenom Briggs & Stratton servisu za održavanje i servis motora i dijelova motora.

OPASKA Svi sastavni dijelovi moraju biti na svom mjestu kako bi ovaj motor radio ispravno.



UPOZORENJE



Nenamjerno iskrešenje može dovesti do požara ili strujnog udara.

Nenamjerno pokretanje može dovesti do zapetljanja, traumatske amputacije ili ranjavanja.

Opasnost od požara

Prije podešavanja ili popravljaja:

- Odvojite kabel svjećice i držite ga podalje od svjećice.
- Uklonite baterijski modul s nosača baterije na motoru. Baterijski modul u nekim slučajevima može predstavljati ključ za opremu.
- Koristite samo ispravne alate.
- Nemojte dirati opruge regulatora, veze ili druge dijelove radi povećavanja brzine motora.
- Zamjenski dijelovi moraju biti jednake izvedbe i moraju se ugraditi u istom položaju kao i originalni dijelovi. Drugi dijelovi neće raditi kako treba i mogu oštetiti jedinicu te dovesti do ozljede.
- Nemojte udarati po zamašnjaku čekićem ili tvrdim predmetima jer će to kasnije dovesti do vibracija zamašnjaka.

Kad provjeravate ima li iskre:

- Koristite odobreni ispitivač svjećica.
- NEMOJTE provjeravati iskru sa skinutom svjećicom.

Servis sustava za kontrolu emisija

Održavanje, zamjenu ili popravak uređaja i sustava za kontrolu emisije može obaviti bilo koja radionica ili osoba, a koji se bave popravcima terenskih motora. Ipak, "besplatan" servis sustava za kontrolu emisije radove mora obaviti ovlašten servis tvornice. Pogledajte izjave o kontroli emisije.

Plan održavanja

Prije svake uporabe

- Provjerite razinu ulja u motoru
- Očistite područje oko prigušivača i regulatora
- Očistite rešetku na usisu zraka

Svakih 25 sati ili jednom godišnje

- Očistite zračni filtar ¹
- Očistite predfiltrar, ako je ugrađen

Svakih 50 sati ili jednom godišnje

- Servisirajte ispušni sustav

Jednom godišnje

- Zamijenite svjećicu
- Zamijenite filtar za zrak
- Zamijenite predfiltrar, ako je ugrađen
- Servisirajte rashladni sustav ¹

¹ U prašnjavim uvjetima ili ako u zraku ima nečistoća, čišćenje izvršite češće.

Rasplinjač i brzina vrtnje motora

Nikad izvodite podešavanja na rasplinjaču regulatoru brzine. Rasplinjač je tvornički već podešen za efikasan rad pod većinom uvjeta. Nemojte dirati opruge regulatora, polužje ili druge dijelove radi povećavanja brzine vrtnje motora. Ako su podešavanja ipak potrebna, obratite se ovlaštenom servisnom centru Briggs & Stratton.

OPASKA Proizvođač opreme propisuje maksimalnu brzinu vrtnje motora koji je montiran na opremi. **Nemojte prekoračivati** ovu brzinu. Ako niste sigurni kolika je maksimalna brzina vrtnje opreme ili na koju je brzinu vrtnje motor podešen u tvornici, obratite se ovlaštenom servisnom centru Briggs & Stratton radi pomoći. Kako bi se osigurao siguran i propisani rad opreme, brzinu vrtnje smije podešavati samo kvalificirani servisni tehničar.

Servisiranje svjećice

Pogledajte sliku 12

Provjerite razmak elektroda (A, slika 12) žičanim mjeracem (B) Ako je potrebno podesite razmak Postavite svjećicu u pritegnite je odgovarajućim momentom Vrijednosti razmaka elektroda i momenta pritezanja svjećice potražite u odjeljku **Tehnički podaci**.

Napomena: *U nekim područjima lokalni propisi zahtijevaju uporabu svjećice s otpornikom da bi se spriječile radio-smetnje koje nastaju pri paljenju Ako je na ovom motoru ugrađena svjećica s otpornikom, pri njezinoj zamjeni koristite istovrsnu svjećicu.

Uklanjanje ispušnog sustava



UPOZORENJE

Rad motora proizvodi toplinu Dijelovi motora, naročito prigušivač, izuzetno se zagrijavaju.

Teške opekline mogu nastati pri dodiru.

Zapaljivi otpad poput lišća, trave, grmlja itd. može se upaliti.

- Pustite da se prigušivač, cilindri motora i rebra ohlade prije dodirivanja.
- Odstranite nakupine nečistoće iz okoline prigušivača i cilindra.
- Upotreba motora na pošumljenom terenu, terenu punom žbunja ili niskog raslinja i trave ako ispušni sustav nije opremljen hvatačem iskrni, kako je to definirano u odjeljku 4442, koji se održava u ispravnom stanju, predstavlja kršenje kodeksa o javnim resursima Kalifornije, odjeljak 4442 Druge države ili federalne jedinice mogu imati slične zakone. Kontaktirajte proizvođače originalne opreme, prodavača ili veletrgovca kako biste nabavili hvatač iskre koji je predviđen za montažu na ispušni sustav ovog motora.

Odstranite nakupine nečistoće iz okoline prigušivača i cilindra. Pregledajte da na prigušivaču (A) nema pukotina, korozije ili drugih oštećenja Skinite hvatač iskre (B), ako je ugrađen i pregledajte da nema oštećenja ili začepljenosti ugljičnim naslagama Ako otkrijete oštećenje, montirajte zamjenski dio prije pokretanja.



UPOZORENJE

1Zamjenski dijelovi moraju biti jednake izvedbe i moraju se ugraditi u istom položaju kao i originalni dijelovi. Drugi dijelovi neće raditi kako treba i mogu oštetiti jedinicu te dovesti do ozljede.

Zamjena ulja u motoru

Pogledajte sliku: 13, 14, 15



UPOZORENJE



Gorivo i njegove pare izuzetno su zapaljivi i eksplozivni.

Požar ili eksplozija mogu izazvati ozbiljne opekline ili smrt.

Rad motora proizvodi toplinu. Dijelovi motora, naročito prigušivač, izuzetno se zagrijavaju.

Teške opekline mogu nastati pri dodiru.

- Ako ulje ispuštate kroz gornju cijev za nalijevanje ulja, spremnik s gorivom mora biti prazan ili bi gorivo moglo istjecati te dovesti do požara ili eksplozije.
- Pustite da se prigušivač, cilindri motora i rebra ohlade prije dodirivanja.

Provjerite razinu ulja i po potrebi ga dolijte. Pogledajte odjeljak **Provjera razine ulja**. Promjena ulja nije potrebna, ali ako želite promijeniti ulje, pratite postupak u nastavku.

Iskorišteno ulje opasni je otpad i mora se odložiti na ekološki prihvatljiv način. Ne bacajte u kućni otpad. Provjerite s mjesnim vlastima, servisnim centrom ili prodavateljem /pogonom za sigurno odlaganje/reciklažu.

Ispuštanje ulja

Iz cijevi za ulijevanje ulja na gornjoj strani mora se ispustiti ulje.

- Dok je motor ugašen, ali je još uvijek topao, odvojite vod od svjeće (D, slika 13) i odložite ga dalje od svjeće (E).
- Izvadite mjernu šipku (A, slika 14).
- Ako ulje ispuštate s gornje strane cijevi za ulijevanje (C, slika 15), pazite da strana motora sa svjećicom (E) bude okrenuta prema gore. Ulje ispustite u odgovarajuću posudu.



UPOZORENJE

Ako ulje ispuštate kroz gornju cijev za nalijevanje ulja, spremnik s gorivom mora biti prazan ili bi gorivo moglo istjecati te dovesti do požara ili eksplozije. Ako želite isprazniti spremnik s gorivom, ostavite motor u radu sve dok se ne zaustavi zbog potrošenog goriva.

Dolijevanje ulja

- Pazite da motor bude u vodoravnom položaju.
- Iz područja za ulijevanje ulja očistite sve nečistoće.
- Pogledajte odjeljak **Tehnički podaci** radi količine ulja.

- Izvadite mjernu šipku (A, slika 14) i obrišite je čistom krpom.
- Polako ulijevajte ulje u otvor za ulijevanje ulja u motor (C, slika 14). **Nemojte prepunjavati.** Nakon dodavanja ulja, pričekajte minutu i zatim provjerite razinu ulja.
- Montirajte i stegnite mjernu šipku (A, slika 14).
- Izvadite mjernu šipku i provjerite razinu ulja. Propisana razina ulja nalazi se na gornjem dijelu indikatora napunjenosti (B, slika 14) na mjernoj šipki.
- Vratite i stegnite mjernu šipku (A, slika 14).
- Spojite kabel svjeće (D, slika 13) na svjećicu (E).

Servisiranje zračnog filtra

Pogledajte sliku: 16



UPOZORENJE



Gorivo i njegove pare izuzetno su zapaljivi i eksplozivni.

Požar ili eksplozija mogu izazvati ozbiljne opekline ili smrt.

- Nikad ne pokrećite i ne koristite motor s montiranim filtrom za zrak (ako je ugrađen) ili s demontiranim zračnim filtrom (ako je montiran).

OPASKA Za čišćenje filtra nemojte koristiti komprimirani zrak ili otapala. Komprimirani zrak može oštetiti filter, a otapala ga mogu rastvoriti.

Pogledajte **Plan održavanja** radi utvrđivanja potrebnih servisa.

Papirni zračni filter

- Otvorite poklopac (B, slika 16).
- Skinite filter (C, slika 16).
- Uklonite predfilter (E, slika 16), ako je ugrađen, s filtra. Ako se želite osloboditi otpadaka, lagano kucnite filter o tvrdu površinu. Ako je filter prekomjerno zaprljan, zamijenite ga novim filtrom.
- Operite predfilter u tekućem deterdžentu i vodi. Zatim ga ostavite da se temeljito osuši. **Nemojte** nauljivati predfilter.
- Montirajte suhi predfilter, ako je ugrađen, na filter.
- Stavite mjernu šipku (C, slika 16).
- Skinite poklopac (B, slika 16).

Servisiranje rashladnog sustava



UPOZORENJE



Rad motora proizvodi toplinu. Dijelovi motora, naročito prigušivač, izuzetno se zagrijavaju.

Teške opekline mogu nastati pri dodiru.

Zapaljivi otpad poput lišća, trave, grmlja itd. može se upaliti.

- Pustite da se prigušivač, cilindri motora i rebra ohlade prije dodirivanja.
- Odstranite nakupine nečistoće iz okoline prigušivača i cilindra.

OPASKA Nemojte vodom čistiti motor. Voda može onečistiti sustav goriva. Motor očistite četkom ili suhom krpom.

Ovo je motor sa zračnim hlađenjem. Prljavština ili nečistoća može ograničiti protok zraka te izazvati pregrijavanje motora, što će za posljedicu imati slabiji rad i skraćeni životni vijek motora.

- Četkom ili suhom krpom odstranite otpad s rešetke na usisu zraka (A).
- Polužje, opruge i ručice upravljanja održavajte čistima.
- U prostoru iza i oko prigušivača (C) neka bude nikakvih zapaljivih nečistoća.
- Pobrinite se da na rebrima hladnjaka a ulje (C) ne bude prljavštine i otpadaka.

S vremenom može doći do nakupljanja nečistoća u rebrima za hlađenje cilindra te izazvati pregrijavanje motora. Ove nečistoće se ne mogu uočiti bez djelomičnog rasklapanja motora. Prepustite ovlaštenom predstavniku Briggs & Stratton da pregleda i očisti sustav zračnog hlađenja prema preporukama iz **Tablice održavanja**.

Zbrinjavanje litij-ionskog baterijskog modula



UPOZORENJE



Kemikalija u akumulatoru je otrovna i korozivna.

Požar ili eksplozija mogu izazvati teške opekline ili smrt.

Električni udar

- Ne spaljujte, ne palite odbačene ili rabljene baterijske module jer bi mogli eksplodirati. Prilikom spaljivanja baterijskih modula oslobađaju se otrovni plinovi i tvari.
- Nemojte koristiti bateriju koja je prignječena, koja je pala ili je oštećena.

Rabljeni i odbačeni baterijski moduli će još uvijek sadržavati malu količinu električnog naboja i s njima treba postupati pažljivo. Odbačene ili iskorištene baterijske module zbrinjavajte u skladu s državnim i lokalnim propisima.

RBRC (Rechargeable Battery Recycling Corporation) pečat



RBRC je neprofitna javna organizacija koja se bavi recikliranjem rabljenih akumulatorskih baterija. Ako želite naći sabirno mjesto za prikupljanje baterija blizu vas, zovite besplatni telefon 1-800-8-BATTERY ili 1-877-2-RECYCLE. Više pojedinosti i popis lokacija za recikliranje potražite na RBRC na mreži na www.call2recycle.org.

Skladištenje

Pogledajte sliku: 17



UPOZORENJE

Gorivo i njegove pare iznimno su zapaljivi i eksplozivni.

Požar ili eksplozija mogu izazvati teške opekline ili smrt.

Električni udar

Pri skladištenju goriva ili uređaja s gorivom u spremniku

- Čuvajte daleko od peći, kuhala, grijača vode ili drugih uređaja koji imaju inicijalizacijske plamčičke ili druge izvore paljenja jer oni mogu zapaliti benzinske pare.

Skladištenje baterijskog modula i punjača baterije

- Pazite da punjač baterije bude suh. Baterijski modul nemojte izvirgavati kiši i vlažnim uvjetima rada.

OPASKA Motor uskladištite u vodoravnom položaju (normalni radni položaj). Više informacija o skladištenju potražite u priručniku za opremu.

Sustav goriva

Gorivo može postati ustajalo ako je uskladišteno dulje od 30 dana. Ustajalo gorivo izaziva kisele i gumaste taloge u sustavu goriva ili na važnim dijelovima rasplinjača. Ako želite sačuvati gorivo svježim, koristite **Briggs & Stratton naprednu formulu za pripremu goriva i stabilizator**, koji je dostupan pri svakoj prodaji originalnog rezervnog Briggs & Stratton.

Nema potrebe za ispuštanjem benzina iz motora ako je stabilizator dodan prema uputama. Neka motor prije skladištenja radi 2 minute kako bi se stabilizator rasporedio po sustavu za gorivo.

Ako gorivo prije skladištenja nije bilo obrađeno stabilizatorom, mora se ispustiti iz motora u prikladan spremnik. Pustite motor da radi dok se ne zaustavi zbog pomanjkanja goriva. Za održavanje svježine goriva se preporučuje korištenje stabilizatora goriva u spremniku goriva.

Motorno ulje

Promjena ulja nije potrebna, ali ako želite promijeniti ulje, tada ga promijenite dok je motor topao. Pogledajte odjeljak **Promjena ulja u motoru**.

Baterijski modul i punjač

Kada se ne koristi, odvojite punjač i spremite ga na hladnom i suhom mjestu. Mokra, vlažna područja mogu izazvati koroziju na priključcima i električnim kontaktima. Ako se skladišti duže vrijeme na visokim temperaturama (120 °F/49 °C), moguća su trajna oštećenja na baterijskom modulu. Provjerite električne priključke i kontakte na baterijskim modulima i punjaču. Obrišite čistom krpom ili ispušite komprimiranim zrakom.

Nakon skladištenja, možda će biti potrebno normalno punjenje. Ako želite provjeriti koliko je naboja preostalo, pritisnite gumb mjerača napunjenosti baterije (E, slika 17) i po potrebi ga napunite. Pogledajte odjeljak **Mjerač napunjenosti baterije**.

Rješavanje problema

Za pomoć se obratite lokalnom prodavatelju ili idite na BRIGGSandSTRATTON.com ili nazovite **1-800-233-3723** (u SAD-u).

Tehnički podaci

Model: 100000	
Radni volumen	9.93 ci (163 cc)
Otvor	2.688 in (68,28 mm)
Hod klipa	1.75 in (44,45 mm)
Kapacitet spremnika ulja	15 oz (.44 L)
Zazor svjeće	.030 in (.76 mm)
Moment pritezanja svjeće	180 lb-in (20 Nm)

Model: 100000

Zazor rotora	.006 - .014 in (,15 - ,36 mm)
Zazor usisnog ventila	.004 - .008 in (,10 - ,20 mm)
Zazor ispušnog ventila	.004 - .008 in (,10 - ,20 mm)

Litij-ionska baterija

Litij-ionski baterijski modul	10.8 V (10,8 V)
Vrijeme trajanja punjenja	60
Struja punjenja	2 AMP (2 AMP)
Izmjenični ulaz punjača (promjenjivi)	90 - 240 V
Radna temperatura	32 - 113° F (0 - 45° C)

Snaga motora će se smanjiti za 3,5% na svakih 1.000 stopa (300 metara) nadmorske visine i za 1% na svakih 10 °F (5,6 °C) iznad 77 °F (25 °C). Rad motora će biti zadovoljavajući do kutova nagiba od 15°. Pogledajte u upute za operatera radi podataka o dopuštenim sigurnosnim ograničenjima pri radu na usponima.

Servisni dijelovi - model: 100000

Servisni dio	Broj dijela
Zračni filter (pogledajte sliku 16)	593260
Predfilter za zračni filter (pogledajte sliku 16)	594055
Ulje – SAE 30	100005
Napredna formula za pripremu goriva i stabilizator	100117, 100120
Svjeća s otpornikom	594056
Ključ za svjećicu	19576
Ispitivač iskre	19368
Litij-ionski baterijski modul (SAD/Kanada)	593559
Litij-ionski baterijski modul (EU/UK/AU)	593560
Punjač za litij-ionsku bateriju (SAD/Kanada)	593561
Punjač za litij-ionsku bateriju (EU)	593562
Punjač za litij-ionsku bateriju (UK)	593576
Punjač za litij-ionsku bateriju (AU)	594501

Preporučujemo vam da se obratite ovlaštenom Briggs & Stratton servisu za održavanje i servis motora i dijelova motora.

Nominalne vrijednosti snage: Nominalna vrijednost bruto snage za pojedinačne modele benzinskih motora označena je u skladu s kodeksom J1940 Postupak određivanja snage i zakretnog momenta za male motore i društva SAE (Society of Automotive Engineers) i određuje se u skladu s kodeksom SAE J1995. Vrijednosti momenta izvedene su pri 2600 o/min za motore kod kojih se "o/min" nalazi na naljepnici i pri 3060 o/min za sve druge motore; vrijednosti o snazi dobiveni su pri 3600 o/min. Krivulje bruto snage mogu se vidjeti na stranici www.BRIGGSandSTRATTON.COM. Neto vrijednosti snage dobivene su uz montirani ispušni lonac i filter za zrak, dok su bruto vrijednosti snage dobivene bez tih dodataka. Stvarna bruto snaga motora bit će viša od neto snage i na nju između ostalog utječu radni uvjeti okoline i različitosti od motora do motora. S obzirom na široki asortiman uređaja na kojima su ugrađeni naši motori, benzinski motor neće moći razviti nominalnu bruto snagu kad se bude upotrebljavao na određenom stroju. Ta razlika nastaje zbog brojnih čimbenika uključujući, među ostalim, raznolikost komponenti motora (zračni filter, ispušna cijev, punjenje, hlađenje, rasplinjač, pumpa za gorivo itd.), ograničenja primjene, radne uvjeti okoline (temperaturu, vlagu, nadmorsku visinu) i razlike od motora do motora. Zbog ograničenja u proizvodnji i kapacitetima, Briggs & Stratton mogu izvršiti zamjenu nekog motora više nominalne snage motorom iz ove serije.

Jamstvo

Jamstvo za motor Briggs & Stratton

Vrijedi od siječnja 2016

Ograničeno jamstvo

Briggs & Stratton jamči da će tijekom jamstvenog razdoblja navedenog u nastavku besplatno popraviti ili zamijeniti svaki dio s nedostatkom u materijalu, izradi ili ovim objema stavkama. Troškove slanja proizvoda na popravak ili zamjenu pod ovim jamstvom mora snositi kupac. Ovo je jamstvo valjano za vremenska razdoblja i podložno uvjetima navedenima u nastavku. Za servis u sklopu jamstva pronađite najbližeg Ovlaštenog servisnog predstavnika na našoj mapi dobavljača na adresi BRIGGSandSTRATTON.COM. Kupac mora kontaktirati Ovlaštenog servisnog predstavnika, a zatim mu proizvod poslati ili predati radi pregleda i testiranja.

Ne izriču se nikakva druga jamstva. Implicirana jamstva, uključujući utrživost i prikladnost za određenu svrhu ograničena su na dolje prikazani jamstveni ili u obimu dopuštenom zakonom. Odgovornost za slučajnu ili posljedičnu štetu je isključena u obimu dopuštenom zakonom. Neke savezne države ili zemlje ne dopuštaju ograničenja trajanja impliciranih jamstava, a neke savezne države ili zemlje ne dopuštaju isključivanje ili ograničavanje slučajnih ili posljedičnih šteta, stoga se gore navedeno ograničenje i isključivanje možda ne odnosi na vas. Ovo jamstvo daje vam specifična zakonska prava, a možete imati i druga prava koja se razlikuju od države do države i od zemlje do zemlje ⁴

Uvjeti standardnog jamstva ^{1, 2}

Naziv marke/proizvoda	Privatno korištenje	Komercijalno korištenje
Vanguard™ ³	36 mjeseca	36 mjeseca
Komercijalni Turf Series™; komercijalna serija	24 mjeseca	24 mjeseca
Motori koji se odlikuju Dura-Bore™ košuljicama od lijevanog željeza	24 mjeseca	12 mjeseca
Svi drugi motori Briggs & Stratton	24 mjeseca	3 mjeseca

¹ Ovo su naši standardni uvjeti jamstva, no ponekad može postojati obuhvaćenost jamstvom koja nije bila definirana u vrijeme objave ovog materijala. Ispis trenutnih uvjeta jamstva za vaš motor potražite na BRIGGSandSTRATTON.com ili kontaktirajte ovlaštenog Briggs & Stratton servisnog predstavnika.

² Jamstvo se ne daje za motore na strojevima koji se koriste kao osnovni izvor pogona na mjestu rada ili za kućne generatore u komercijalne svrhe. Motori koje se koristi za natjecanje u utrkama ili na komercijalnim linijama ili za iznajmljivanje nisu pod jamstvom.

³ Vanguard motor koji se ugrađuju na stacionarne generatore: 24 mjeseca za privatnu upotrebu, nema jamstva za komercijalno korištenje. Vanguard motor koji se ugrađuje na alatne strojeve: 24 mjeseca za privatno korištenje, 24 mjeseca za komercijalno korištenje. Vanguard s 3-cilindarski s vodenim hlađenjem: pogledajte Briggs & Stratton 3/LC pravila o jamstvu za motor.

⁴ U Australiji - naši proizvodi dolaze s jamstvima koja se ne mogu isključiti pod australskim Zakonom o potrošačima. Imate pravo na zamjenu ili povrat novca u slučaju velikog kvara te naknadu svih ostalih razumski predvidivih gubitaka ili šteta. Također imate pravo na popravak ili zamjenu proizvoda ako se ispostavi da nije prihvatljive kvalitete te da taj nedostatak ne dovodi do velikih kvarova. Za servis u sklopu jamstva pronađite najbližeg Ovlaštenog servisnog predstavnika na našoj mapi dobavljača na adresi BRIGGSandSTRATTON.COM, nazovite 1300 274 447 ili pošaljite e-poštu ili pismo na adresu salesenquires@briggsandstratton.com.au, Briggs & Stratton Australia Pty Ltd, 1 Moorebank Avenue, NSW, Australia, 2170.

Jamstveni rok počinje s datumom prve kupnje prvog maloprodajnog ili komercijalnog korisnika. "Privatno korištenje" znači korištenje prvog vlasnika u vlastitom kućanstvu. "Komercijalno korištenje" znači sve ostalo korištenje, uključujući korištenje s komercijalnom svrhom ostvarenja zarade ili iznajmljivanja. Od trenutka kad je motor bio jednom korišten u komercijalne svrhe, za potrebe ovog jamstva smatra ga se motorom u komercijalnom korištenju.

Sačuvajte svoj račun koji je dokaz o kupnji. Ako u trenutku zahtijevanja servisa u sklopu jamstva ne pružite dokaz o datumu inicijalne kupnje, za određivanje jamstvenog razdoblja upotrijebit će se datum proizvodnje proizvoda. Registracija proizvoda nije potrebna za pribavljanje jamstvenog servisa za proizvode tvrtke Briggs & Stratton.

O vašem jamstvu

Jamstvo obuhvaća samo greške u materijalu i/ili izradi vezane uz motor, a ne zamjenu ili naknadu za stroj na koji se motor priključi. Redovita održavanja, ugađanja, prilagodbe ili normalno trošenje nisu obuhvaćeni ovim jamstvom. Također, jamstvo ne vrijedi ako su na motoru izvršene promjene ili preinake ili ako je serijski broj nečitljiv ili je uklonjen. Ovim jamstvom nisu obuhvaćena oštećenja motora ili problemi u radu koje su izazvali:

1. upotreba dijelova koji nisu originalni dijelovi tvrtke Briggs & Stratton.
2. rad motora s nedovoljnom količinom ili s onečišćenim uljem za podmazivanje ili s uljem za podmazivanje nepravilne gradacije.
3. upotreba onečišćenog ili ustajalog goriva, mješavine benzina s više od 10% etanola ili zbog upotrebe alternativnih goriva kako što je ukapljeni naftni ili prirodni plin na motorima koji izvorno nisu projektirani/izrađeni za rad s takvim gorivima u tvrtki Briggs & Stratton.
4. nečistoća koja je ušla u motor zbog nepravilnog održavanja ili ponovne montaže.
5. udarac oštrice noža kosilice u neki tvrdi predmet, olabavljeni ili prejako zategnuti adapteri noža, rotora ili drugih elemenata spojenih na radilicu ili prezategnutost klinastih remena.
6. pridruženi dijelovi ili sklopovi kao što su spojke, prijenosi, upravljački dijelovi uređaja itd., koje nije isporučila tvrtka Briggs & Stratton.

7. pregrijavanje zbog pokošene trave, prljavštine i otpada, gnijezda glodavaca koji mogu dovesti do začepljenja rashladnih lamela ili područja zamašnjaka rad motora bez dovoljne ventilacije.
8. prekomjerne vibracije zbog prekoračenja brzine, olabavljenih nosača motora, olabavljenih ili nebalansiranih noževa ili rotora ili nepropisnog načina povezivanja dijelova opreme s vratilom motora.
9. neprimjerena upotreba, pomanjkanje redovitog održavanja, otprema, rukovanje ili skladištenje opreme ili nepropisna montaža motora.

Jamstveni servis dostupan je samo putem Ovlaštenih servisnih predstavnika tvrtke Briggs & Stratton. Pronađite najbližeg ovlaštenog servisera navedenog u karti za lociranje servisera BRIGGSandSTRATTON.COM ili nazovite 1-800-233-3723 (u SAD-u).

80004537 (ver. B)

1 Biztonsági tudnivalókat tartalmaz ezen útmutató, hogy felhívja a figyelmet a motorokhoz kapcsolódó veszélyekre és kockázatokra, illetve ezek elkerülésének módjaira. A motor helyes gondozására és használatára vonatkozó útmutatásokat is tartalmaz. Mivel a Briggs & Stratton Corporation nem feltétlenül tudja, milyen berendezést fog ez a motor hajtani, fontos, hogy elolvassa és megértse ezen, valamint a motor által meghajtandó berendezésre vonatkozó útmutatásokat **Őrizze meg ezeket az utasításokat későbbi tájékozódás céljából.**

Megjegyzés: Az útmutatóban lévő számok és illusztrációk csak tájékoztató jellegűek, eltérhetnek az ön specifikus modelljétől. Ha kérdései vannak, forduljon a szakkereskedéshez.

Pótalkatrészek beszerzéséhez vagy műszaki támogatáshoz alább jegyezze fel a motor modell, típus és kódszámát a vásárlás időpontjával együtt. Ezen számok a motorján találhatóak (lásd a **Funkciók és kezelőszervek** című részt).

Vásárlás dátuma:	
Motor Modell - Típus - Kódszám	
Motorszám	

Keresse meg az egyes motorokon elhelyezett 2D vonalkódot. Ha 2D képes eszközzel nézi, akkor a webhelyünkre irányítja a kód, ahol hozzájuthat e termék támogatási információihoz. Adatátviteli sebességek kerülnek alkalmazásra. Egyes országokban előfordulhat, hogy nem állnak hálózaton keresztül elérhető támogatási információk rendelkezésre.



Újrahasznosítási tudnivalók





A vonatkozó kormányrendeleteknek megfelelően kell elvégezni valamennyi csomagolóanyag, fáradt olaj és akkumulátor újrahasznosítását.

A felhasználó biztonsága FONTOS BIZTONSÁGI UTASÍTÁSOK

ŐRIZZE MEG EZEN BIZTONSÁGI UTASÍTÁSOKAT későbbi használat céljából.

Biztonsági figyelmeztető jel és figyelmeztető szavak

Egy biztonsági riasztási szimbólum  használatos a személyi sérüléssel járó kockázatokra vonatkozó biztonsági tudnivalók jelzésére. Figyelemfelhívó jelekkel ellátott jelzőszó (VESZÉLY, FIGYELMEZTETÉS vagy VIGYÁZAT) utal a veszély előfordulásának valószínűségére és az esetleges sérülés súlyosságára. Egy veszély-szimbólum is használatos a veszély jellegének jelzésére.

















 **VESZÉLY** olyan veszélyre utal, mely, ha nem sikerül elkerülni, akkor **halált, vagy súlyos sérülést okoz.**

 **FIGYELMEZTETÉS** olyan veszélyre utal, mely, ha nem sikerül elkerülni, akkor **halált, vagy komoly sérülést okozhat.**

 **VIGYÁZAT** olyan veszélyre utal, mely, ha nem sikerül elkerülni, akkor **könnyebb vagy közepesen súlyos sérülést okozhat.**

MEGJEGYZÉS olyan tevékenységet jelöl, mely a **termék károsodását okozhatja.**

Veszélyjelek és jelentésük

Szimbólum	Jelentés	Szimbólum	Jelentés
	Biztonsági információ a személyi sérülést okozható veszélyekről.		A készülék üzemeltetése vagy szervizelése előtt olvassa el és értse meg a használati útmutatót.
	Tűzveszély		Robbanásveszély.
	Áramütés veszélye.		Mérgező gázok veszélye
	Forró felület veszélye.		Zajveszély - Hallásvédő használata ajánlott hosszabb használat esetén.
	Kidobott tárgyak miatti veszély - Viseljen szemvédőt.		Robbanásveszély.
	Fagyásveszély		Visszaütés veszélye
	Levágásveszély - mozgó alkatrészek		Vegyvi veszély
	Égésveszély		Korozív

Biztonsági üzenetek



FIGYELMEZTETÉS

E termék bizonyos alkatrészei és a velük kapcsolatos tartozékok olyan vegyszereket tartalmaznak, melyeket Kalifornia Államban rákkeltőknek, születési rendellenességeket okozóknak és a szaporítószervekre ártalmas hatásúaknak ismernek. Miután ezekkel dolgozott, mosson kezet.



FIGYELMEZTETÉS

E termék motorjának kipufogógázai Kalifornia állam hatóságai előtt ismert olyan anyagokat tartalmaznak, amelyek rákot, születési rendellenességeket vagy egyéb a a szaporítószervi ártalmat okoznak.



FIGYELMEZTETÉS

A Briggs & Stratton motorokat nem a következő járművekhez tervezték és nem használhatóak ezek hajtására: funktarkok, gokartok, gyermek, szabadidős vagy sport terepjárók (ATV), motorkerékpárok, légnárnás járművek, repülőgépek vagy a Briggs & Stratton által jóvá nem hagyott versenyeken használt járművek. A versenytermékekre vonatkozó további tudnivalóért keresse fel a www.briggsracing.com című webhelyet. Haszonjárművekben és motorkerékpár üléses terepjárókban történő használat esetén kérjük, hogy forduljon a Briggs & Stratton Motoralkalmazási Központjához, 1-866-927-3349. Komoly sérüléshez vagy halálhoz vezethet a nem megfelelő motoralkalmazás.

MEGJEGYZÉS

A motor olaj nélkül kerül szállításra a Briggs & Stratton vállalattól. A motor beindítása előtt győződjön meg, hogy a jelen útmutatóban lévő utasításoknak megfelelően töltse fel olajjal a készüléket. A motor olaj nélkül történő elindítása végzetes károsodást okoz, és a garancia elvesztését vonja maga után.



FIGYELMEZTETÉS

Az üzemanyag és gőzei rendkívül gyúlékonyak és robbanásveszélyesek.

A tűz vagy a robbanás komoly égési sérüléseket vagy halált okozhat.

Üzemanyag betöltésekor

- Állítsa le a motort és hagyja lehűlni legalább 2 percig, mielőtt levenné az üzemanyagöltő sapkát.
- Az üzemanyagtartályt szabadban vagy jól szellőztetett helyen tölts meg.
- Ne tölts túl az üzemanyagtartályt. A benzin tágulásának lehetővé tételére ne töltsd a benzint az üzemanyagtartály nyakának alja fölé.
- Az üzemanyagot tartsa távol szikráktól, nyílt lángtól, gyújtólángtól, hőtől és más tűzforrásoktól.
- Rendszeresen ellenőrizze az üzemanyag-vezetékeket, a tartályt, sapkát és szerelvényeket repedések vagy szivárgás szempontjából. Szükség esetén cserélje ki.
- Ha az üzemanyag kiömlik, mielőtt beindítaná a motort, várja meg, amíg az üzemanyag elpárolog.

A motor beindításakor

- Győződjön meg, hogy a gyújtógyertya, kipufogódob, üzemanyagöltő sapka és levegőszűrő (ha be van szerelve) a helyükön és rögzítve vannak-e.
- Ne indítsa be a motort, ha a gyújtógyertya nincs a helyén.
- Ha a motor túlfolyik, a szívatót (ha be van szerelve) állítsa NYITVA/MŰKÖDÉS állásba, a gázszabályozót (ha be van szerelve) állítsa GYORS állásba, majd indítsa be a motort.

Berendezés működésekor

- Tilos a motort vagy a berendezést olyan mértékben megdönteni, hogy az üzemanyag kifolyjon.
- A motor leállításához ne fojtsa el a karburátort.
- Sohase indítsa vagy járassa a motort, ha a levegőszűrő szerelvény (ha be van szerelve) vagy a levegőszűrő (ha be van szerelve) el van távolítva.

Olajcsere közben

- A felső olajfeltöltő cső kiürítésekor az üzemanyagtartálynak üresnek kell lennie, ellenkező esetben üzemanyag-szivárgás léphet fel, ami tüzet vagy robbanást okozhat.

Az egység megdöntése karbantartáshoz

- Ha olyan karbantartást végez, mely az egység megdöntését igényli, akkor az üzemanyagtartálynak üresnek kell lennie ellenkező esetben kifolyhat az üzemanyag és tüzet vagy robbanást okoz.

A készülék szállításakor

- ÜRES üzemanyagtartállyal vagy ZÁRT helyzetben lévő üzemanyag eizáráseleppel történik a szállítás.

Üzemanyag vagy olyan berendezés tárolása, amelynek üzemanyagtartályában üzemanyag van

- Kályháktól, tűzhelyektől, vízmelegítőktől vagy egyéb, gyújtólángokat, illetve egyéb szikraforrásokat használó készülékektől távol tartandó, mert ezek begyűjthetik az üzemanyag párákat.



FIGYELMEZTETÉS

A motor indítása szikrázást okoz.

A szikrázás gyúlékony gázok közelében azok meggyulladását eredményezheti.

Ennek robbanás és tűz lehet az eredménye.

- Ha földgáz vagy cseppfolyósított szénhidrogén gáz szivárgás fordul elő a környéken, akkor ne indítsa el a motort.
- Ne alkalmazzon nyomás alatt lévő indítófolyadékokat, mert a gőzök gyúlékonyak.



FIGYELMEZTETÉS

MÉRGEZŐ GÁZ VESZÉLYE. A motor kipufogógáza szén-monoxidot tartalmaz, egy mérgező gázt, amely percek alatt halálos mérgezést okozhat. A szén-monoxid NEM látható, szagtalan és íztelen. Még ha nem is érzi a kipufogógázt, akkor is ki lehet téve a szén-monoxid gáz hatásának. Ha hányingere van, szédül vagy gyengének érzi magát a termék használata közben, kapcsolja ki és AZONNAL menjen friss levegőre. Forduljon orvoshoz. Előfordulhat, hogy szén-monoxid mérgezése van.

- KIZÁRÓLAG ablakoktól, ajtóktól és szellőzőnyílásoktól távol, a szabadban működtesse a terméket, hogy csökkentse a szén-monoxid gáz felgyülemeléséből és esetlegesen emberi tartózkodásra szolgáló hely felé áramlásából származó veszélyt.
- A gyártó utasításai szerint végezze az elemmel működő szén-monoxid riasztók vagy a tartalék elemmel ellátott bedugható szén-monoxid riasztók telepítését. A füstérzékelők nem érzékelik a szén-monoxid gázt.
- NE üzemeltesse a terméket lakóépületekben, garázsokban, pincékben, szervizcsatornáknál, fészerekben vagy más, részben zárt helyiségekben, még akkor se, ha ventilátorokat vagy nyitott ajtókat és ablakokat használja szellőztetéshez. A szén-monoxid gyorsan képes felhalmozódni ezeken a helyeken és órákon át fennmaradhat, még a készülék kikapcsolása után is.
- MINDIG a hátszél irányába ill. úgy fordítsa a terméket, hogy ne áramoljon emberi tartózkodásra szolgáló hely felé a kipufogógáz.



FIGYELMEZTETÉS

A forgó alkatrészek érintkezésbe kerülhetnek a kézzel, lábbal, hajjal, ruházzal és más, a testen viselt tárgyakkal, vagy beleakadhatnak azokba.

Ennek balesetből eredő amputáció vagy súlyos bőrsérülés lehet az eredménye.

- A berendezés működtetésekor a védőberendezések legyenek a helyükön.
- Kezét és lábát tartsa távol a forgó alkatrészekről.
- A hosszú haját kösse fel és vegye le az ékszereket.
- Ne viseljen bő szabású ruházatot, lelógó vagy olyan ruhadarabot, amelyet a gép elkaphat.



FIGYELMEZTETÉS

A járó motorok hőt termelnek. A motor alkatrészek, különösképpen a kipufogódob rendkívül felforrósodnak.

Érintése esetén súlyos égési sérülések keletkezhetnek.

A gyúlékony hulladék, pl. lomb, fű, cserje stb. meggyulladhat.

- Hagyja, hogy a kipufogódob, a henger és a hűtőbordák lehűljenek, mielőtt megérintené őket.
- Távolítsa el a felgyűlt nyesedéket a kipufogódob és a henger környékéről.
- A Kalifornia állam közvagyonra vonatkozó törvénykönyvének 4442. paragrafusára megsértésének minősül, ha a motort parlagon hagyott erdő, bokros vagy füves területen, illetve ezek mellett használja vagy üzemelteti, ha a kipufogórendszer nincs felszerelve megfelelő állapotban fenntartott szikrafogóval, a 4442. paragrafus meghatározása szerint. Hasonló törvényeket más államok vagy szövetségi fennhatóság alá tartozó területek is előírhatnak. Lépjen kapcsolatba az eredeti gyártóval, kiskereskedővel vagy viszonteladóval a jelen motor kipufogórendszeréhez meghatározott szikrafogó beszerzése érdekében.



FIGYELMEZTETÉS

Véletlen szikraképződés tüzet vagy áramütést okozhat.

A véletlen beindítás beleakadást, sérüléssel amputációt vagy zúzódást okozhat.

Tűzveszély

Beállítások vagy javítások végzése előtt

- Csatlakoztassa le a gyújtógyertya vezetékeit és tartsa távol a gyújtógyertyától.
- Szerelje le az akkumulátor tálcáról az akkumulátort. Egyes esetekben berendezés kulcs helyett szerepel az akkumulátor.
- Csak megfelelő szerszámokat használjon.
- Tilos állítani a gázadagoló rugóját, a karokat és egyéb alkatrészeket a motor fordulatszámának fokozása érdekében.

- A pótalkatrészek legyenek ugyanolyan kivitelűek, mint az eredeti alkatrészek, valamint az eredeti alkatrészekkel megegyező helyzetben kell felszerelni azokat. Más alkatrészek teljesítménye nem megfelelő lehet, a készülék károsodását vagy sérülést okozhatnak.
- Ne üsse meg a lendkereket kalapáccsal vagy egyéb kemény tárggyal, mivel a lendkerék később működés közben összetörhet.

Gyújtás ellenőrzések

- Engedélyezett gyújtógyertya tesztet alkalmazzon.
- Ne kivett gyújtógyertyával ellenőrizze a szikraképződést.



FIGYELMEZTETÉS

Áramütést vagy tüzet okozhat az akkumulátor vagy a töltő nem megfelelő használata.

Üzemeltetés

- Tartsa szárazon az akkumulátortöltőt. Ne tegye ki esőnek vagy nedvességnek az akkumulátort.
- Az áramütés kockázatának csökkentése érdekében ne engedje, hogy vízzel érintkezzen a hálózati kábel csatlakozódugója.
- Ne zárja rövidre, sohasem tegyen tárgyat az akkumulátor érintkezőihez.

Akkumulátor töltése

- Kizárólag Briggs and Stratton akkumulátortöltőt használjon Briggs and Stratton akkumulátor töltésére.
- Ne használjon Briggs and Stratton akkumulátortöltőt egyéb akkumulátorok töltésére.
- Tartsa szárazon az akkumulátortöltőt. Ne tegye ki esőnek vagy nedvességnek az akkumulátort.
- A csatlakozódugó és hálózati kábel sérülése kockázatának csökkentésére a töltő csatlakozásának bontásakor ne a kábelnél, hanem a csatlakozódugónál fogva húzza ki a csatlakozódugót.
- Ne működtesse sérült csatlakozódugóval vagy hálózati kábellel a töltőt. Nem cserélhető a hálózati kábel. Ha sérült a hálózati kábel, akkor azonnal ki kell cserélni a töltőt.
- Ne működtesse a töltőt, ha erős ütés érte, leesett vagy más módon sérült. Ha sérült a töltő, akkor ki kell cserélni. Nem javítható a töltő.
- Ne szedje szét, illetve ne próbálja javítani a töltőt.
- Az áramütés kockázatának csökkentésére tisztítás előtt bontsa a töltő hálózati csatlakozását.
- Ne zárja rövidre, sohasem tegyen tárgyat az akkumulátor érintkezőihez.
- A töltőt olyan személyek (gyerekeket is beleértve), akiknek csökkentek a fizikai, érzékszervi vagy szellemi képességeik, illetve nem rendelkeznek kellő tapasztalattal és hozzáértéssel csak akkor használhatják, ha azt felügyelet alatt végzik vagy az értük felelős személytől az eszköz biztonságos használatára vonatkozó útmutatást kaptak.
- Gyerekek esetében felügyeletet kell biztosítani, hogy ne játszhassanak a töltővel.

Hosszabbító kábel

- Csak feltétlenül szükséges esetben használjon hosszabbító kábelt. Tűz és áramütés veszélyét idézi elő a nem megfelelő hosszabbító kábel használata. Ha hosszabbító kábelt kell használni, akkor ellenőrizze, hogy **a.** ugyanolyan számú, méretű és alakú érintkezővel rendelkezik-e a hosszabbító kábel, mint a töltő csatlakozódugója, **b.** megfelel-e a kábel vezetékvezése és villamos szempontból jó állapotban vannak-e a vezetékek, továbbá **c.** legalább 16 AWG (American Wire Gauge) méretűek-e a vezetékai a töltő számára szükséges erősségű váltóáram biztosítására.

Akkumulátor tárolása

- Tartsa szárazon az akkumulátortöltőt. Ne tegye ki esőnek vagy nedvességnek az akkumulátort.

Beállítások vagy javítások végzése előtt

- Szerelje le az akkumulátor tálcáról az akkumulátort.



FIGYELMEZTETÉS

Mérgezők és korróziót okoznak az akkumulátorban lévő vegyszerek.

A tűz vagy a robbanás komoly égési sérüléseket vagy halált okozhat.

- Sohasem tegye ki nyílt lángnak vagy dobja tűzbe az akkumulátorokat, mivel azok felrobbanhatnak. Mérgező párák és anyagok keletkeznek az akkumulátorok égése során.
- Ne használjon törött, repedt vagy sérült akkumulátort.

Funkciók és kezelőszervek

Motor kezelőszervei

Hasonlítsa össze az ábrát (1 , 2, 3 ábra) a motorjával, hogy megismerkedjen a különböző funkciók és kezelőszervek elhelyezésével.





- Motorszám **Modell - Típus - Kódszám**
- Gyújtógyertya
- Kipufogódob, kipufogódob védő (ha be van szerelve) szikrafogó (ha be van szerelve)
- Elektromos indító
- Olajsztintjelző pálca
- Lítium-ion akkumulátor
- Légbeszívó nyílás rácsa
- Üzemanyagtartály és sapka
- Levegőszűrő
- Gázszabályozó (ha be van szerelve)
- Akkumulátortöltő
- Üzemanyag-elzáró csap, ha be van szerelve

Motorvezérlési szimbólumok és jelentésük

Szimbólum	Jelentés	Szimbólum	Jelentés
	Motorfordulatszám - GYORS		Motorfordulatszám - LASSÚ
	Motorfordulatszám - LEÁLLÍTÁS		Be - Ki
	Motorindítás - szivató KI		Motorindítás - szivató BE
	Üzemanyag-töltő sapka Üzemanyag-elzáró csap - NYITVA		Üzemanyag-elzáró csap - ZÁRVA
	Üzemanyagszint - Ne töltse túl.		

Akkumulátor ellenőrzési szimbólumok és jelentésük

Szimbólum	Jelentés	Szimbólum	Jelentés
	Volt		Amper
	Kettős szigetelésű		Váltakozó áram
	Egyenáram		Underwriters Laboratories, Inc. US és Kanada által regisztrált termék

Szimbólum	Jelentés	Szimbólum	Jelentés
	Underwriters Laboratories, Inc. US és Kanada által regisztrált termék		Hertz
	Megfelelő akkumulátor újrahasznosítás		
			Akkumulátor töltése
			Kulcs/akkumulátor kivétele

Üzemeltetés

Ajánlott olajminőségek

Olajtérfogat: Lásd a **Műszaki adatok** című rész.

A legjobb teljesítmény érdekében javasoljuk a Briggs & Stratton által tanúsított olajok használatát. Más minőségi detergenstartalmú olaj használata is elfogadható, ha azok SF, SG, SH, SJ vagy magasabb besorolásúak. Ne használjon speciális adalékokat.

A kinti hőmérséklet határozza meg a motorhoz való megfelelő olaj viszkozitást. A diagram segítségével válassza ki a várható kültéri hőmérséklet-tartománynak megfelelő legjobb viszkozitást.

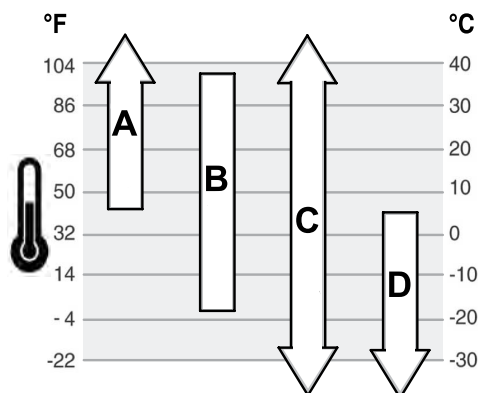

A	SAE 30 – 4 °C (40 °F) alatt az SAE 30 használata nehéz indítást okoz.
B	10W-30 – 27 °C (80 °F) felett a 10W-30 használata megnövekedett olajfogyasztást eredményezhet. Gyakrabban ellenőrizze az olajszintet.
C	Synthetic 5W-30 (Szintetikus 5W-30)
D	5W-30

Ellenőrizze az olajszintet

Lásd ábra 4

Olaj betöltése és ellenőrzése előtt

- Ellenőrizze, hogy szintben van-e a motor.
 - Tisztítsa meg az olajbetöltő nyílás környékét.
1. Vegye ki a szintjelző pálcát (A, 4 ábra) és törölje le egy tiszta anyaggal.
 2. Dugja be ismét az olajszintjelző pálcát (A, 4 ábra).
 3. Vegye ki a szintjelző pálcát és ellenőrizze az olajszintet. A megfelelő olajszint a szintjelző pálcá tele jelzésének felső részén található (B, 4 ábra).

4. Ha alacsony az olajszint, akkor lassan töltsön motorolajat a töltőnyílásba (C, 4 ábra). **Ne töltse túl.** Az olaj utántöltése után várjon egy perccig, majd ellenőrizze újra az olajszintet.
5. Dugja be ismét az olajszintjelző pálcát (A, 4 ábra).

Ajánlott üzemanyag-minőségek

Az üzemanyagnak meg kell felelni a követelményeknek:

- Tiszta, friss, ólommentes benzin.
- Az oktánszám legalább 87 legyen/87 AKI (91 RON). Nagy magasságban való működtetésnél, lásd alább.
- Maximum 10% etanolt (gazohol) tartalmazó benzin használható.

MEGJEGYZÉS Ne alkalmazzon nem engedélyezett benzineket, mint pl. az E15 és az E85. Ne keverjen olajat a benzinbe, illetve ne módosítsa a motort, hogy az alternatív üzemanyagokkal működjön. 1Olyan károkat okoz a jóvá nem hagyott üzemanyagok használata, melyekre nem terjed ki a garancia.

Keverjen tartósítószer-adalékot az üzemanyagba, hogy megóvja az üzemanyagrendszert a gumilerakódástól. Lásd a **Tárolás** című rész. Az üzemanyagok nem egyformák. Ha gondoljai támadnak az indítással vagy a teljesítménnyel kapcsolatban, váltson üzemanyag-beszállítót vagy üzemanyagmárkát. Benzinnel történő üzemeltetésre tanúsított e motor. EM (Engine Modifications) típusú e motor károsanyag-kibocsátást szabályozó rendszere.

Nagy magasságban történő használat

1524 méter (5000 láb) feletti magasságokban minimum 85-ös oktánszámú (85 AKI/89 RON) benzin használata elfogadható.

Porlasztóval rendelkező motorok esetén, nagy magasságban beállítás szükséges a teljesítmény megőrzése érdekében. E beállítás nélküli működtetés csökkenő teljesítményt, növekvő üzemanyag-fogyasztást és megnövekedett károsanyag-kibocsátást eredményez. Forduljon egy Briggs & Stratton hivatalos szakkereskedésbe a nagy magasságban történő használatához szükséges szabályozással kapcsolatban. Nem javasolt a motor üzemeltetése 762 méter (2500 láb) alatt a nagy magasságban történő használatához beszabályozva.

Elektronikus üzemanyag-befecskendezéssel (EFI) rendelkező motorok esetén nem szükséges nagy magasságban beállítást végezni.

Üzemanyag betöltése

Lásd ábra 5



FIGYELMEZTETÉS

Az üzemanyag és gőzei rendkívül gyúlékony és robbanásveszélyes anyagok.

A tűz vagy a robbanás komoly égési sérüléseket vagy halált okozhat.

Üzemanyag betöltésekor

- Kapcsolja ki a motort és hagyja lehűlni legalább 2 perccig, mielőtt levonná az üzemanyagsapkát.
- Az üzemanyagtartályt szabadban vagy jól szellőztetett helyen töltsen meg.
- Ne töltse túl az üzemanyagtartályt. A benzin túgulásának lehetővé tételére ne töltse a benzint az üzemanyagtartály nyakának alja fölé.
- Az üzemanyagot tartsa távol szikráktól, nyílt lángtól, gyújtólángtól, hőtől és más tűzforrásoktól.
- Rendszeresen ellenőrizze az üzemanyag-vezetékeket, a tartályt, tartálysapkát és szerelvényeket repedések vagy szivárgás szempontjából. Szükség esetén cserélje ki.
- Ha az üzemanyag kiömlik, mielőtt beindítaná a motort, várja meg, amíg az üzemanyag elpárolog.

1. Tisztítsa meg az üzemanyagsapka környékét a kosztól és a szennyeződésektől. Vegye le a tanksapkát.
2. Töltsen az üzemanyagot az üzemanyagtartályba (A, 5 ábra). A benzin túgulásának lehetővé tételére ne töltse a benzint az üzemanyagtartály nyakának (B) fölé.
3. Tegye vissza az üzemanyagtartály-sapkát.

Akkumulátor töltése

Lásd 6 ábra, 7



FIGYELMEZTETÉS

Áramütést vagy tüzet okozhat az akkumulátor vagy a töltő nem megfelelő használata.

Akkumulátor töltése

- Kizárólag Briggs and Stratton akkumulátortöltőt használjon Briggs and Stratton akkumulátor töltésére.
- Ne használjon Briggs and Stratton akkumulátortöltőt más típusú akkumulátorok töltésére.
- Tartsa szárazon az akkumulátortöltőt. Ne tegye ki esőnek vagy nedvességnek az akkumulátort.
- A csatlakozódugó és hálózati kábel sérülése kockázatának csökkentésére a töltő csatlakozásának bontásakor ne a kábelnél, hanem a csatlakozódugónál fogva húzza ki a csatlakozódugót.
- Csak feltétlenül szükséges esetben használjon hosszabbító kábelt. Tűz és áramütés veszélyét idézi elő a nem megfelelő hosszabbító kábel használata. Ha hosszabbító kábelt kell használni, akkor ellenőrizze a következőket:
 1. Ugyanolyan számú, méretű és alakú érintkezővel rendelkezik-e a hosszabbító kábel, mint a töltő csatlakozódugója,
 2. megfelel-e a kábel vezetékézése és villamos szempontból jó állapotban vannak-e a vezetékek; és
 3. legalább 16 AWG (American Wire Gauge) méretűek-e a vezetékai a töltő számára szükséges erősségű váltóáram biztosítására.
- Ne működtesse sérült csatlakozódugóval vagy hálózati kábellel a töltőt. Nem cserélhető a hálózati kábel. Ha sérült a hálózati kábel, akkor azonnal ki kell cserélni a töltőt.
- Ne működtesse a töltőt, ha erős ütés érte, leesett vagy más módon sérült. Ha sérült a töltő, akkor ki kell cserélni. Nem javítható a töltő.
- Ne szedje szét, illetve ne próbálja javítani a töltőt.
- Az áramütés kockázatának csökkentésére tisztítás előtt bontsa a töltő hálózati csatlakozását.
- Ne zárja rövidre, sohase tegyen tárgyat az akkumulátor érintkezőihez.
- A töltőt olyan személyek (gyermeket is beleértve), akiknek csökkentek a fizikai, érzékszervi vagy szellemi képességeik, illetve nem rendelkeznek kellő tapasztalattal és hozzáértéssel csak akkor használhatják, ha azt felügyelet alatt végzik vagy az érték felelős személytől az eszköz biztonságos használatára vonatkozó útmutatást kaptak.
- Gyermekes esetekben felügyeletet kell biztosítani, hogy ne játszhassanak a töltővel.

Akkumulátor töltése esetén

Első alkalommal - Szállítás előtt részlegesen feltöltik a lítium-ion akkumulátort. A töltés megőrzésére és a tárolás során a keletkező károsodások megakadályozására „alvó módra” áttérésre van programozva az akkumulátor. Az akkumulátor ébresztéséhez egy körülbelül tíz (10) másodpercig tartó gyors töltés szükséges. A teljes feltöltődésig hagyja az akkumulátort töltődni. Az akkumulátor töltése az alábbi az **Akkumulátor töltése** című részben található meg.

Szükség esetén - A rendelkezésre álló töltés ellenőrzésére nyomja meg az Akkumulátor töltésmérő gombot (E, 6 ábra), majd szükség esetén végezzen töltést. Lásd az **Akkumulátor töltésmérő** című részt.

Akkumulátor töltése

1. Csatlakoztassa az akkumulátortöltőt (F, 7 ábra) egy hálózati csatlakozóaljzathoz.



FIGYELMEZTETÉS

Tartsa szárazon az akkumulátortöltőt. Ne tegye ki esőnek vagy nedvességnek az akkumulátort.

2. Csúsztassa az akkumulátort (G, 7 ábra) ütközésig az akkumulátortöltő rekeszbe (F). Ha nem kezd el világítani a töltésjelző piros lámpa, akkor húzza ki, majd dugja vissza az akkumulátort. Ellenőrizze, hogy stabilan fekszik-e az akkumulátor az akkumulátortöltő rekeszben.
 - Piros lámpa (A, 6 ábra) jelzi az akkumulátor normál töltését.
 - Zöld lámpa (B) jelzi az akkumulátor teljes feltöltését.
 - VILLOGÓ piros fény (C) jelzi, hogy túlzottan meleg vagy hideg az akkumulátor és nem vesz fel töltést. Hagyja csatlakoztatva az akkumulátort, majd a normál hőmérséklet elérésekor automatikusan megkezdődik a töltés. A normál üzemi hőmérséklettel kapcsolatban a **Műszaki adatok** című részt nézze meg.
 - VILLOGÓ piros/zöld lámpa (D) jelzi, hogy fel van töltve és ki kell venni az akkumulátort.
3. Az „alvó módból” körülbelül tíz (10) másodperce leteltével ébred az akkumulátor.
4. Körülbelül egy (1) órát vesz igénybe egy teljesen kisütött akkumulátor teljes feltöltése. Teljesen feltöltve marad az akkumulátor, ha töltőben hagyja.
5. Ha a zöld lámpa azt jelzi, hogy teljesen fel van töltve az akkumulátor, akkor kivehető a töltőből.
6. A rendelkezésre álló töltés ellenőrzésére nyomja meg az Akkumulátor töltésmérő gombot (E, 6 ábra).

7. Ha nincs használatban, akkor bontsa az akkumulátortöltő hálózati csatlakozását.

Akkumulátortöltés mérő

A rendelkezésre álló töltés ellenőrzésére nyomja meg az Akkumulátor töltésmérő gombot (E, 6 ábra). A jelzőlámpák (H) jelzik a az akkumulátorban rendelkezésre álló töltés hozzávetőleges mennyiségét.

Jelzőlámpák	Rendelkezésre álló töltés
Négy lámpa	78% - 100%
Három lámpa	55% - 77%
Két lámpa	33% - 54%
Egy lámpa	10% - 32%
Villogó fény	10%-nál kevesebb

A motor beindítása és leállítása

Lásd ábra: 8, 9, 10, 11

A motor beindítása



FIGYELMEZTETÉS



Az üzemanyag és gőzei rendkívül gyúlékonyak és robbanásveszélyesek.

A tűz vagy a robbanás komoly égési sérüléseket vagy halált okozhat.

A motor beindításakor

- Győződjön meg, hogy a gyújtógyertya, kipufogódob, üzemanyag-töltő sapka és levegőszűrő (ha be van szerelve) a helyükön és rögzítve vannak-e.
- Ne indítsa be a motort, ha a gyújtógyertya nincs a helyén.
- Ha a motor túlfolyik, a szivatót (ha be van szerelve) állítsa NYITVA/MŰKÖDÉS állásba, a gázzabályozót (ha be van szerelve) állítsa GYORS állásba, majd indítsa be a motort.



FIGYELMEZTETÉS



Áramütést vagy tüzet okozhat az akkumulátor és töltő nem megfelelő kezelése.

Üzemeltetés

- Tartsa szárazon az akkumulátortöltőt. Ne tegye ki esőnek vagy nedvességnek az akkumulátort.
- Az áramütés kockázatának csökkentése érdekében ne engedje, hogy vízzel érintkezzen a hálózati kábel csatlakozódugója.
- Ne zárja rövidre, sohase tegyen tárgyat az akkumulátor érintkezőihez.



FIGYELMEZTETÉS



MÉRGEZŐ GÁZ VESZÉLYE. A motor kipufogógáza szén-monoxidot tartalmaz, egy mérgező gázt, amely percek alatt halálos mérgezést okozhat. A szén-monoxid NEM látható, szagtalan és íztelen. Még ha nem is érzi a kipufogógázt, akkor is ki lehet téve a szén-monoxid gáz hatásának. Ha hányingere van, szédül vagy gyengének érzi magát a termék használata közben, kapcsolja ki és AZONNAL menjen friss levegőre. Forduljon orvoshoz. Előfordulhat, hogy szén-monoxid mérgezése van.

- KIZÁRÓLAG ablakoktól, ajtóktól és szellőzőnyílásoktól távol, a szabadban működtesse e terméket, hogy csökkentse a szén-monoxid gáz felgyülemeléséből és esetlegesen emberi tartózkodásra szolgáló hely felé áramlásából származó veszélyt.
- A gyártó utasításai szerint végezze az elemmel működő szén-monoxid riasztók vagy a tartalék elemmel ellátott bedugható szén-monoxid riasztók telepítését. A füstérzékelők nem érzékelik a szén-monoxid gázt.
- NE üzemeltesse a terméket lakóépületekben, garázsokban, pincékben, szervizcsatornáknak, fészerekben vagy más, részben zárt helyiségekben, még akkor se, ha ventilátorokat vagy nyitott ajtókat és ablakokat használja szellőztetéshez. A szén-monoxid gyorsan képes felhalmozódni ezeken a helyeken és órákon át fennmaradhat, még a készülék kikapcsolása után is.
- MINDIG a hátszél irányába ill. úgy fordítsa e terméket, hogy ne áramoljon emberi tartózkodásra szolgáló hely felé a kipufogógáz.

MEGJEGYZÉS A motor olaj nélkül kerül szállításra a Briggs & Stratton vállaltól. A motor beindítása előtt győződjön meg, hogy a jelen útmutatóban lévő utasításoknak megfelelően tölts fel olajjal a készüléket. A motor olaj nélkül történő elindítása végzetes károsodást okoz, és a garancia elvesztését vonja maga után.

Megjegyzés: Egyes berendezések távvezérlővel lehetnek ellátva. A távvezérlő helyének és működésének ismertetését a berendezés útmutatójában találja meg.

1. Ellenőrizze a motor olajsztintjét. Lásd az **Olajsztint ellenőrzése** című rész.
2. A motor tetején található akkumulátortálcára szerelje az akkumulátort (A, 8 ábra). Ellenőrizze, hogy biztonságosan rögzítve van-e az akkumulátor. Egyes esetekben berendezés kulcs helyett szerepel az akkumulátor.

Megjegyzés: Egy új akkumulátor ébresztéséhez, az **Első alkalommal** körülbelül tíz (10) másodpercig tartó gyors töltés szükséges. Lásd a **Mikor szükséges az akkumulátort tölteni?** című rész.

3. Ellenőrizze a berendezés hajtásszabályozóit, ha be vannak szerelve, hogy szét vannak-e kapcsolva.
4. Állítsa az üzemanyag-elzáró szelepet (D, 9 ábra), ha be van szerelve, a NYITVA állásba.
5. Állítsa a gázsabályozót (B, 9 ábra), ha be van szerelve, a GYORS állásba. A motort a GYORS állásban üzemeltesse.
6. **Elektromos indítókulccsal rendelkező modellek:** Tartsa a motorleállító kart (C, 10 ábra) a fogantyúnál. Az indítókulcsot fordítsa INDÍTÁS állásba. Az indítókulcs helyét és működésének ismertetését a berendezés útmutatójában találja meg.
7. **Indítókulccsal nem rendelkező modellek:** Tartsa a motorleállító kart (C, 10 ábra) a fogantyúnál. Automatikusan beindul a motor. A motorleállító kar működésének ismertetése a berendezés kezelési útmutatójában található meg.

MEGJEGYZÉS Az indítómotor élettartamának meghosszabbítása érdekében rövid indítási ciklusokat alkalmazzon (maximum öt másodperc). Az indítási ciklusok között tartson egy perc szünetet.

Ha nem indul be a motor és villognak az akkumulátor jelzőfényei, akkor túl magas az akkumulátor hőmérséklete vagy túl nagy az áramfelvétel. Mind a négy akkumulátor jelzőfény (H, 11 ábra) 10 másodpercig villog figyelmeztetésként. Nem rendelkezik biztosítóval az akkumulátor, de 10 másodperc elteltével automatikusan alaphelyzetbe tér vissza. Ha túl magas az akkumulátor hőmérséklete (60 C, 140 F felett), akkor szerelje ki az akkumulátort és hagyja lehűlni. A fűnyírók túlzott áramfelvételének elkerülése érdekében tartsa fű és nyesedék lerakódástól mentesen a fűnyíró házát.

Megjegyzés: Ha többszöri kísérlet után sem indul be a motor, akkor forduljon a helyi képviselőhöz. keresse fel az **BRIGGSandSTRATTON.com**-címet vagy hívja a **1-800-233-3723** számot (az Amerikai Egyesült Államokban).

A motor leállítása

1. **Motorleállító kar:** Engedje fel a motorleállító fogantyút (E, 10 ábra).
Gázsabályozó, ha leállítási funkcióval rendelkezik: Tolja a gázsabályozó kart (B, 9 ábra) a LEÁLLÍTÁS helyzetbe.
Elektromos indítókulcs, ha be van szerelve: Az elektromos indítókulcsot fordítsa a KI/LEÁLLÍTÁS állásba. A kapcsoló és működésének ismertetését a berendezés útmutatójában találja meg. Vegye ki a kulcsot és őrizze gyermekektől elzárva egy biztonságos helyen.
2. Miután leállt a motor az üzemanyag-elzáró szelepet (D, 9 ábra), ha be van szerelve, fordítsa a ZÁRVA állásba.
3. Vegye ki az akkumulátort Egyes esetekben berendezés kulcs helyett szerepel az akkumulátor.

Karbantartás

MEGJEGYZÉS Ha tároláskor megdönti a motort, ha a motorra van szerelve az üzemanyagtartály, akkor ki kell ürítenie azt és a gyújtógyertyának felfelé kell néznie. Ha az üzemanyagtartály nem üres és a motor más irányban van megdöntve, nehezzé válhat a motor beindítása, mivel az olaj vagy a benzin beszennyezi a légszűrőt és/vagy a gyújtógyertyát.



FIGYELMEZTETÉS

Ha olyan karbantartást végez, mely az egység megdöntését igényli, akkor az üzemanyagtartályt üresnek kell lennie ellenkező esetben kifolyhat az üzemanyag és tüzet vagy robbanást okoz.

Javasoljuk, hogy a motor és motor alkatrészek bármely karbantartását és szervizelését Hivatalos Briggs & Stratton szervizállomáson végeztessze.

MEGJEGYZÉS Minden alkatrésznek, melyet ebbe a motorba építettek a helyén kell maradnia a megfelelő működés érdekében.



FIGYELMEZTETÉS



Véletlen szikraképződés tüzet vagy áramütést okozhat.

A véletlen beindítás belegabalyodást, sérüléssel amputációt vagy zúzódást okozhat.

Tűzveszély

Beállítások vagy javítások végzése előtt:

- Csatlakoztassa le a gyújtógyertya vezetéket és tartsa távol a gyújtógyertyától.
- Szerelje le az akkumulátort tálcáról az akkumulátort. Egyes esetekben berendezés kulcs helyett szerepel az akkumulátor.
- Csak megfelelő szerszámokat használjon.
- Tilos állítani a gázadagoló rugóját, a karokat és egyéb alkatrészeket a motor fordulatszámának fokozása érdekében.
- A pótalkatrészek legyenek ugyanolyan kivitelűek, mint az eredeti alkatrészek, valamint az eredeti alkatrészekkel megegyező helyzetben kell felszerelni azokat. Más alkatrészek teljesítménye nem megfelelő lehet, a készülék károsodását vagy sérülést okozhatnak.
- Ne üsse meg a lendkereket kalapáccsal vagy egyéb kemény tárggyal, mivel a lendkerék később működés közben összetörhet.

Gyújtás ellenőrzésekor:

- Engedélyezett gyújtógyertya tesztet alkalmazzon.
- A szikraképződést ne ellenőrizze kivett gyújtógyertyával.

Károsanyag-kibocsátást szabályozó rendszer szervizelése

A károsanyag-kibocsátást szabályozó eszközök és rendszerek karbantartását, cseréjét vagy javítását bármelyik nem közúti motorok javításával foglalkozó cég vagy személy elvégezheti. Azonban a "díjmentes" károsanyag-kibocsátást szabályozó rendszer szervizelés érdekében hivatalos szervizállomáshoz kell fordulnia. Lásd a Károsanyag-kibocsátási nyilatkozatokot.

Karbantartási táblázat

Minden használat előtt
<ul style="list-style-type: none">• Ellenőrizze az olajsztintet• Tisztítsa meg a kipufogódob és a kezelőszervek körüli területet.• Tisztítsa meg a légbeszívó nyílás rácsát
25 óránként vagy évente
<ul style="list-style-type: none">• Tisztítsa meg a levegőszűrőt ¹• Tisztítsa meg az előszűrőt, ha be van szerelve.
50 óránként vagy évente
<ul style="list-style-type: none">• Végezze el a kipufogó rendszer szervizelését
Évente
<ul style="list-style-type: none">• Cserélje ki a gyújtógyertyát.• Cserélje ki a levegőszűrőt.• Cserélje ki az előszűrőt (ha van)• Hűtőrendszer szervizelése ¹.

¹ Poros környezetben vagy amikor levegőből származó nyesedék van jelen, akkor gyakrabban tisztítsa meg.

Porlasztó és motorfordulatszám

Sohase végezzen porlasztó és motorfordulatszám beállítást. Gyárilag történt a porlasztó beállítása annak érdekében, hogy a legtöbb körülmény esetén hatékonyan működjön. Tilos állítani a gázadagoló rugóját, a karokat és egyéb alkatrészeket a motor fordulatszámának növelése érdekében. Ha bármilyen beállítás szükséges, akkor forduljon egy Hivatalos Briggs & Stratton szervizállomáshoz.

MEGJEGYZÉS A berendezés gyártója megadja a maximális motorfordulatszámot a berendezésre történő telepítésekor. **Ne lépje túl** ezt a fordulatszámot. Ha nem biztos a berendezés maximális fordulatszámában vagy gyárilag történt a motorfordulatszám beállítása, akkor támogatásért forduljon az egyik Hivatalos Briggs & Stratton szervizállomáshoz. A berendezés biztonságos és megfelelő működése érdekében kizárólag szakképzett szerviztechnikus végezheti a motorfordulatszám beállítását.

Végezze el a gyújtógyertya szervizelését.

Lásd ábra: 12

Résmérővel (B) ellenőrizze a hézagot (A, 12 ábra). Ha szükséges, akkor állítsa vissza a hézagot Szerelje be és az ajánlott nyomatékkal húzza meg a gyújtógyertyát Hézag beállításához vagy a nyomatékhoz lásd a **Műszaki jellemzők** című részt.

Megjegyzés: *Bizonyos helyeken a helyi törvények megkívánják az ellenállással szerelt gyújtógyertya használatát a zavarójelek elnyomása végett Ha ez a motor eredetileg is előtét ellenállással szerelt gyújtógyertyával volt ellátva, csakis az azonos típusút használja csere esetén.

A kipufogó rendszer eltávolítása



FIGYELMEZTETÉS

A járó motorok hőt termelnek. A motor alkatrészek, különösképpen a kipufogódob rendkívül felforrósodnak.

Ha hozzáérnek, komoly égési sérülések keletkezhetnek.

A gyúlékony hulladékok, pl. lomb, fű, cserje stb. meggyulladhatnak.

- Hagyja, hogy a kipufogódob, a henger és a hűtőbordák lehűljenek, mielőtt megérintené őket.
- Távolítsa el a felgyűlt hulladékokat a kipufogódob és a henger környékéről.
- A California Public Resources törvény 4442. fejezetének megsértésének minősül, ha a motort parlagon hagyott erdős, bokros vagy füves területen, illetve ezek mellett használja vagy üzemelteti, ha a kipufogórendszer nincs felszerelve megfelelő állapotban fenntartott szikrafogóval, a 4442. fejezet meghatározása szerint. Hasonló törvényeket más államok vagy szövetségi fennhatóság alá tartozó területek is előírhatnak. Lépjen kapcsolatba az eredeti gyártóval, kiskereskedővel vagy viszonteladóval a jelen motor kipufogórendszeréhez meghatározott szikrafogó beszerzése érdekében.

Távolítsa el a felgyűlt hulladékokat a kipufogódob és a henger környékéről. Ellenőrizze a kipufogódobot, hogy nincsenek-e rajta repedések, korróziós károsodások vagy más sérülések Szerelje le a szikrafogót, ha be van szerelve, és ellenőrizze a sérüléseit vagy a széntől származó eltömődését Ha sérülést talál, akkor üzemeltetés előtt szerelje be a pótalkatrészt.



FIGYELMEZTETÉS

A pótalkatrészek legyenek ugyanolyan kivitelűek, mint az eredeti alkatrészek, valamint az eredeti alkatrészekkel megegyező helyzetben kell felszerelni azokat. Más alkatrészek teljesítménye nem megfelelő lehet, a készülék károsodását vagy sérülést okozhatnak.

Motorolajcsere

Lásd ábra: 13, 14, 15



FIGYELMEZTETÉS

Az üzemanyag és gőzei rendkívül gyúlékony és robbanásveszélyes anyagok.

A tűz vagy a robbanás komoly égési sérüléseket vagy halált okozhat.

A járó motorok hőt termelnek. A motor alkatrészek, különösképpen a kipufogódob rendkívül felforrósodnak.

Érintésük esetén súlyos égési sérülések keletkezhetnek.

- Ha az olajat a felső olajbetöltő csövön keresztül eresztí le, akkor az üzemanyagtartálynak üresnek kell lennie, ellenkező esetben kifolyhat az üzemanyag és tüzet vagy robbanást okoz.
- Hagyja, hogy a kipufogódob, a henger és a hűtőbordák lehűljenek, mielőtt megérintené őket.

Ellenőrizze, majd szükség szerint töltsön bele olajat. Lásd az **Ellenőrizze az olajszintet** című részt. Nem szükséges olajcsere, ha kívánja, akkor a következőképpen végezhető el.

A használt olaj veszélyes hulladék, gondoskodni kell a megfelelő elhelyezéséről. Ne dobja ki a háztartási szeméttel együtt. Tájékozódjon a helyi önkormányzatnál, szervizközpontnál vagy szakkereskedésnél a biztonságos gyűjtő-/újrahasznosító telepekről.

Olaj leeresztése

A felső olajbetöltő csövön keresztül kell leeresztetni az olajat.

1. Kikapcsolt, de még meleg motornál, bontsa a gyújtógyertya kábel csatlakozását (D, 13 ábra) és tartsa távol a gyújtógyertyától (E).
2. Húzza ki az olajszintjelző pálcát (A, 14 ábra).
3. Ha a felső olajbetöltő csövön (C, 15 ábra) keresztül eresztí le az olajat, akkor úgy tartsa a motort, hogy a gyújtógyertya E) felfelé nézzen. Az olajat egy engedélyezett tartályba engedje le.



FIGYELMEZTETÉS

Ha az olajat a felső olajbetöltő csövön keresztül eresztí le, akkor az üzemanyagtartálynak üresnek kell lennie, ellenkező esetben kifolyhat az üzemanyag és tüzet vagy robbanást okoz. Az üzemanyag kiürítéséhez addig járassa a motort, amíg az le nem áll üzemanyag hiányában.

Olaj betöltése

- Ellenőrizze, hogy szintben van-e a motor.
- Tisztítsa meg az olajbetöltő nyílás környékét.
- Az olajkapacitással kapcsolatban a **Műszaki adatok** című részt nézze meg.

1. Húzza ki az olajszintjelző pálcát (A, 14 ábra), és törölje le egy tiszta ronggyal.
2. Lassan töltsön olajat az olajtöltő nyílásba (C, 14 ábra). **Ne töltsön túl.** Az olaj betöltése után várjon egy percet, majd ellenőrizze az olajszintet.
3. Dugja vissza és húzza meg az olajszintjelző pálcát (A, 14 ábra).
4. Vegye ki a szintjelző pálcát és ellenőrizze az olajszintet. A megfelelő olajszint a szintjelző pálcá tele jelzésének felső részén található (B, 14 ábra).
5. Dugja vissza az olajszintjelző pálcát (A, 14 ábra).
6. Csatlakoztassa gyújtógyertya vezetékét (D, 13 ábra) a gyújtógyertyához (E).

Levegősűrő szervizelése

Lásd ábra: 16



FIGYELMEZTETÉS

Az üzemanyag és gőzei rendkívül gyúlékony és robbanásveszélyes anyagok.

A tűz vagy a robbanás komoly égési sérüléseket vagy halált okozhat.

- Soha ne indítsa vagy járassa a motort, ha a előtétzsűrő (ha be van szerelve) vagy a levegősűrő (ha be van szerelve) nincs a helyén.

MEGJEGYZÉS A szűrő tisztításához ne alkalmazzon sűrített levegőt vagy oldószereket. A sűrített levegő a szűrő meghibásodását, míg az oldószerek a szűrő anyagának oldását okozhatják.

A szervizkövetelmények a **Karbantartási táblázat** című részben találhatóak.

Papír levegősűrő

1. Vegye le a fedelet (B, 16 ábra).
2. Vegye ki a szűrőt (C, 16 ábra).
3. Vegye ki az előszűrőt (E, 16 ábra), ha be van szerelve. A szennyeződés megakadályozásához óvatosan ütögesse a szűrőt egy kemény felülethez. Ha a szűrő túlságosan piszkos, cserélje ki új szűrőre.
4. Folyékony mosószerrel és vízzel mossa ki az előszűrőt. Hagyja levegőn alaposan megszáradni. **Ne** olajozza az előszűrőt.
5. Tegye vissza a száraz előszűrőt, ha be van szerelve, a szűrőbe.
6. Tegye be a szűrőt (C, 16 ábra).
7. Tegye fel a fedelet (B, 16 ábra).

A hűtőrendszer szervizelése



FIGYELMEZTETÉS

A járó motorok hőt termelnek. A motor alkatrészek, különösképpen a kipufogódob rendkívül felforrósodnak.

Ha hozzáérnek, komoly égési sérülések keletkezhetnek.

A gyúlékony hulladékok, pl. lomb, fű, cserje stb. meggyulladhatnak.

- Hagyja, hogy a kipufogódob, a henger és a hűtőbordák lehűljenek, mielőtt megérintené őket.
- Távolítsa el a felgyűlt hulladékokat a kipufogódob és a henger környékéről.

MEGJEGYZÉS Vízet ne használjon a motor tisztításához. A víz szennyezheti az üzemanyag-ellátó rendszert. Kéfélt vagy száraz kendőt használjon a motor tisztításához.

Ez egy léghűtéses motor. A szennyeződés vagy a nyesedék akadályozhatja a légáramlást és a motor túlmelegedését okozhatja, mely gyengébb teljesítményt és rövidebb motor élettartamot okoz.

1. Egy kéfélt vagy száraz rongyot használjon a nyesedék légbeszívó területéről (A) való eltávolítására.
2. Tartsa tisztán a kapcsoló rugókat és a kezelőszerveket.
3. A kipufogódob (C) körüli és mögötti területet tartsa tisztán a gyúlékony nyesedéktől.
4. Ellenőrizze, hogy mentesek-e az olajhűtő bordák (C) a szennyeződéstől és a nyesedéktől.

Egy idő elteltével a henger hűtőbordáin nyesedék gyűlhet össze és a motor túlmelegedését okozza. Ez a nyesedék a motor részleges szétszerelése nélkül nem tisztítható le. Egy Hivatalos Briggs & Stratton szervizállomáson ellenőriztesse és tisztítsa meg a léghűtő rendszert, ahogyan a **Karbantartási táblázatban** ajánlják.

Lítium-ion akkumulátor hulladékkénti elhelyezése



FIGYELMEZTETÉS Mérgezők és korróziót okoznak az akkumulátorban lévő vegyszerek.

A tűz vagy a robbanás komoly égési sérüléseket vagy halált okozhat.

Áramütés

- Sohasse tegye ki nyílt lángnak vagy dobja tűzbe az akkumulátorokat, mivel azok felrobbanhatnak. Mérgező párák és anyagok keletkeznek az akkumulátorok égése során.
- Ne használjon törött, repedt vagy sérült akkumulátort.

A használt és hulladékként elhelyezett akkumulátorok kevés elektromos töltéssel rendelkeznek és ezért körültekintően kell kezelni azokat. Mindig a szövetségi, állami vagy helyi előírásoknak megfelelően végezze a lemerült vagy használt akkumulátorok hulladékkénti elhelyezését.

RBRC (Rechargeable Battery Recycling Corporation) pecsét



Az RBRC egy használt akkumulátorok újrahasznosításával foglalkozó non-profit szervezet. A közelében található akkumulátor gyűjtőhely keresése céljából az 1-800-8-BATTERY vagy az 1-877-2-RECYCLE hívószámot vegye igénybe. További információkért és az újrahasznosítási gyűjtőhelyek címeiért az RBRC www.call2recycle.org című webhelyét keresse fel.

Tárolás

Lásd ábra: 17



FIGYELMEZTETÉS Az üzemanyag és gőzei rendkívül gyúlékonyak és robbanásveszélyesek.

A tűz vagy a robbanás komoly égési sérüléseket vagy halált okozhat.

Áramütés

Üzemanyag vagy olyan berendezés tárolása, amelynek üzemanyagtartályában üzemanyag van

- Kályhaktól, tűzhelyektől, vízmelegítőktől vagy egyéb, gyújtólángokat, illetve egyéb szikraforrásokat használó készülékektől távol tartandó, mert ezek begyújtják az üzemanyag párákat.

Az akkumulátor és akkumulátortöltő tárolása

- Tartsa szárazon az akkumulátortöltőt. Ne tegye ki esőnek vagy nedvességnek az akkumulátort.

MEGJEGYZÉS Vízszintes helyzetben (normál üzemi helyzetben) tárolja a motort. További tárolási útmutatásokért a berendezés útmutatóját nézze meg.

Üzemanyag-ellátó rendszer

Az üzemanyag megposhadhat, ha 30 napnál tovább tárolja. A régi üzemanyag sav- és gumilerakódások kialakulását okozza az üzemanyagrendszerben vagy a karburátor fontos részein. Az üzemanyag frissen tartásához használjon **Briggs & Stratton továbbfejlesztett képletű üzemanyag-kezelő és tartósítószer**t, amely minden olyan helyen kapható, ahol Briggs & Stratton eredeti alkatrészeket árusítanak.

Nem szükséges leereszteni a benzint a motorból, ha üzemanyag-adalékokat adott hozzá az utasításoknak megfelelően. Járassa a motort 2 (két) percen keresztül, hogy tárolás előtt az adalék körbejárjon az üzemanyagrendszerben.

Ha a motorban lévő benzint nem kezeli megfelelő adalékkal, akkor azt le kell önteni egy engedélyezett tárolóedénybe. Addig járassa a motort, amíg az le nem áll üzemanyag hiányában. A frissesség megőrzésére érdekében javasolt az üzemanyag stabilizátor adalék használata a tárolótartályban.

Motorolaj

Nem szükséges olajcserét végeznie, ha mégis olajat akar cserélni, akkor azt addig végezze, amíg még meleg a motor. Lásd az **Olajcsere** című részt.

Akkumulátor és töltő

Ha nincs használatban, akkor bontsa az akkumulátor töltő csatlakozását, majd hűvös, száraz helyen tárolja azt. A nedves, nyirkos helyeken korrodálódni kezdenek az elektromos érintkezők. Ha hosszabb ideig magas hőmérsékleten (49° C / 120° F) tárolja, akkor az akkumulátor maradandó károsodásához vezethet. Ellenőrizze az akkumulátor és a töltő elektromos érintkezőit. Törölje le tiszta kendővel vagy fújja tisztára sűrített levegővel.

Tárolás után valószínűleg normál töltés végzése szükséges. A rendelkezésre álló töltés ellenőrzésére nyomja meg az Akkumulátor töltésmérő gombot (E, 17 ábra), majd szükség esetén végezzen töltést. Lásd az **Akkumulátor töltésmérő** című részt.

Hibakeresés

Segítségért forduljon a helyi viszonteladójához, keresse fel az **BRIGGSandSTRATTON.com** vagy hívja az **1-800-233-3723** (az Egyesült Államokban).

Műszaki adatok

Modell: 100000	
Lökettérfogat	9.93 ci (163 cc)
Hengerfurat	2.688 in (68,28 mm)
Lökethossz	1.75 in (44,45 mm)
Olaj befogadóképesség	15 oz (.44 L)
Gyertyahézag	.030 in (.76 mm)
Gyújtógyertya nyomaték	180 lb-in (20 Nm)
Forgórész légrés	.006 - .014 in (.15 - .36 mm)
Szívószелеp hézag	.004 - .008 in (.10 - .20 mm)
Kipufogószелеp hézag	.004 - .008 in (.10 - .20 mm)

Lítium-ion akkumulátor	
Lítium-ion akkumulátor	10.8 V (10,8 V)
Töltési idő percben	60
Töltőáram	2 A (2 A)
Töltő AC bemenet (váltakozó feszültségű)	90 - 240 V
Üzemi hőmérséklet	32 - 113° F (0 - 45° C)

A motorteljesítmény csökken 3,5% értékkel minden 300 méter (1 000 láb) tengerszint feletti magasság növekedés esetén, és 1% értékkel minden 5,6° C (10° F) hőmérséklet növekedés esetén 25° C (77° F) felett. A motor maximum 15° értékű lejtőn működik kielégítően. A megengedett lejtőkre vonatkozólag lásd a berendezés kezelési útmutatóját.

Pótalkatrészek - Modell: 100000	
Pótalkatrész	Alkatrészszám
Levegőszűrő (lásd 16 ábra)	593260
Levegőszűrő, előszűrő (lásd 16 ábra)	594055
Olaj - SAE 30	100005
Speciális formulájú üzemanyag kezelő és stabilizáló adalék	100117, 100120
Előtét ellenállással szerelt gyújtógyertya	594056

Pótalkatrészek - Modell: 100000	
Gyújtógyertya kulcs	19576
Gyújtógyertya tesztelő	19368
Lítium-ion akkumulátor (US / Kanada)	593559
Lítium-ion akkumulátor (EU / UK / AU)	593560
Lítium-ion akkumulátor töltő (US / Kanada)	593561
Lítium-ion akkumulátor töltő (EU)	593562
Lítium-ion akkumulátor töltő (UK)	593576
Lítium-ion akkumulátor töltő (AU)	594501

Javasoljuk, hogy a motor és motor alkatrészek bármely karbantartását és szervizelését Hivatalos Briggs & Stratton szervizállomáson végeztesse.

Teljesítménybesorolás: Az egyes benzinmotorok bruttó teljesítménybesorolásának címkézése a SAE (Society of Automotive Engineers) J1940 kódszámú szabványának (Kis méretű motorok teljesítmény- és nyomatékbesorolási eljárása) megfelelően történik, a besorolás pedig megfelel a SAE J1995 szabványának. A nyomatékértékek 2600 RPM fordulatszám mellett értendők azoknál a motoroknál, amelyeknél „rpm” olvasható a címkén, illetve 3060 RPM fordulatszám mellett az összes többi motornál; a lóerőben megadott értékek 3600 RPM fordulatszám mellett értendők. A www.BRIGGSandSTRATTON.COM címen tekinthetőek meg a bruttó teljesítménygörbék. A nettó teljesítményértékek felszerelt kipufogó- és légtisztítóval értendők, a bruttó teljesítményértékek ezen szerelvények nélkül értendők. Az aktuális bruttó motorteljesítmény magasabb lesz, mint a nettó motorteljesítmény, és többek között befolyásolják a környezeti működési feltételek és a motorok variálhatósága is. Azon termékek különbözősége miatt, amelyekre a motorokat helyezik, a benzinmotor nem feltétlenül éri el a névleges bruttó teljesítményt, amikor egy adott eszközben használják. Ez a különbség többek között számos olyan tényezőnek tudható be, mint például a motor különböző alkotórészei (légtisztító, kipufogó, töltőrendszer, hűtés, karburátor, üzemanyag-szivattyú stb.), az alkalmazási korlátozások, a környezeti működési feltételek (hőmérséklet, páratartalom, tengerszint feletti magasság), illetve a motorok variálhatósága. Gyártási és kapacitáskorlátozások következtében a Briggs & Stratton ezt a motort egy magasabb teljesítménybesorolású motorral helyettesítheti.

Garancia

Briggs & Stratton motorgarancia

2016. januártól érvényes

Korlátozott garancia

A Briggs & Stratton az itt meghatározott garanciaidő alatt díjmentesen megjavít minden anyaghibás, gyártási hibás vagy egyszerre anyag- és gyártási hibás alkatrészt. A javítandó vagy cserélendő termék szállítási költségeit a garancia szerint a vásárlónak kell fedeznie. A garancia csak az alábbiakban meghatározott időtartamok és feltételek szerint érvényes. A garanciával kapcsolatos ügyintézéshez a keresse meg a legközelebbi hivatalos szakszervizt a BriggsandStratton.com honlap szervizkeresőjével. A vevőnek fel kell vennie a kapcsolatot a hivatalos márkaszervizzel, és biztosítania kell, hogy a hivatalos márkaszerviz ellenőrizhesse és megvizsgálhassa az adott terméket.

Más kifejezett garancia nem létezik. A vélelmezett garanciák, beleértve az eladhatóságra és az adott célnak való megfelelésre vonatkozó garanciát a lent megjelölt garanciális időszakokra vagy a törvény által engedélyezett mértékben korlátozottak. A járulékos és következményes károkért vállalt felelősség a törvény által megengedett mértékben kizárt. Egyes államokban vagy országokban nem engedélyezett a vélelmezett garancia idejének korlátozása, továbbá bizonyos államokban vagy országokban nem engedélyezett a járulékos vagy következményes károk kizárása vagy korlátozása, így lehetséges, hogy a fenti korlátozás és kizárás Önre nem vonatkozik. Jelen garancia meghatározott jogokat biztosít Önnek, és elképzelhető, hogy egyéb jogai is vannak, ezek azonban országról-országra illetve államról-államra változnak ⁴.

Normál garancia feltételei 1, 2

Márka/terméknév	Fogyasztói használat	Kereskedelmi használat
Vanguard™ ³	36 hónap	36 hónap
Kereskedelmi Turf Series™ ; kereskedelmi sorozat	24 hónap	24 hónap
Dura-Bore™ motorok öntöttvas persellyel	24 hónap	12 hónap
Minden más Briggs & Stratton motor	24 hónap	3 hónap

¹ Ezek a normál garanciális kikötéseink, de alkalmilag előfordulhat további garanciális kikötés, mely a kiadás idején nem került meghatározásra. A motorjára vonatkozó garanciális kikötések jelenlegi listájának megismeréséhez keresse fel a BRIGGSandSTRATTON.COM webhelyet vagy vegye fel a kapcsolatot egy Hivatalos Briggs & Stratton szervizállomással.

² Nincs garancia az olyan motorokra, melyeket közmű helyett elsődlegesen áramtermelő berendezésekben vagy kereskedelmi célú készenléti generátorokban használnak.

Versenyeiken vagy kereskedelmi, illetve bérelt pályákon használt motorokra a garancia nem érvényes.

³ Vanguard telepítése történik készenléti generátorok esetében: 24 hónap fogyasztói használat esetén, nincs kereskedelmi használatra garancia. Vanguard telepítése történik haszonjárművek esetében: 24 hónap fogyasztói használat esetén, 24 hónap kereskedelmi használat esetén. Vanguard 3 hengeres folyadékűtéses: lásd Briggs & Stratton 3/LC motor garancialevél.

⁴ Ausztrália – Termékeinkre olyan garanciák vonatkoznak, amelyek az ausztráliai fogyasztóvédelmi törvény értelmében nem zárhatók ki. Ön a súlyosabb hibák esetében cserére vagy pénzvisszatérítésre, minden más ésszerűen előrelátható veszteségért vagy kárért pedig kártérítésre jogosult. Akkor is joga van a termékek javítására vagy cseréjére, ha a termékek minősége nem megfelelő, és a meghibásodás nem minősül súlyosnak. Garanciaszolgáltatás céljából keresse meg a legközelebbi hivatalos szakszervizt a BRIGGSandSTRATTON.com webhelyen található viszonteladó keresése térképen, vagy hívja az 1300 274 447 számot, vagy küldjön e-mailt a salesenquires@briggsandstratton.com.au címre, vagy levelet a Briggs & Stratton Australia Pty Ltd, 1 Moorebank Avenue, Moorebank, NSW, Australia, 2170 címre.

A garanciális időszak az első kiskereskedelmi vagy kereskedelmi fogyasztó által történő megvásárlás napján kezdődik. A "fogyasztói használat" egy kiskereskedelmi fogyasztó általi háztartási használatot jelent. A "kereskedelmi használat" minden más használatot jelent, a kereskedelmi, jövedelemszerző vagy bérbeadási célúakat beleértve. Ha a motort egyszer kereskedelmi célokra használták, akkor e garancia szempontjából a továbbiakban kereskedelmi használatú motornak tekintendő.

Őrizze meg a vásárlást igazoló nyugtát. Ha nem igazolja az eredeti beszerzés dátumát a garanciális szerviz igénylésének időpontjában, akkor a garanciális időszak meghatározásához a termék gyártási időpontját veszik figyelembe. A Briggs & Stratton termékek garanciális szolgáltatásának igénybe vételéhez nem kötelező a termék regisztrációja.

A garanciájáról

Ez a garancia csak a motorral kapcsolatos hibás anyagokra, illetve nem megfelelő kidolgozásra vonatkozik, nem pedig annak a berendezésnek a cseréjére vagy árának visszatérítésére, amelyre az illető motor fel van szerelve. A normál karbantartáshoz szükséges anyagokra, teljesítménynövelő beállításokra, beállításokra vagy normál elhasználódásra ill. szakadásra nem vonatkozik a garancia. Hasonlóképpen nem vonatkozik a garancia arra az esetre, amikor megváltoztatták vagy módosították a motort, továbbá megromolták vagy eltávolították a motorszámot. Nem vonatkozik a garancia az alábbi okok miatti motorkárookra vagy teljesítményproblémákra:

- Nem eredeti Briggs & Stratton alkatrészek használata;
- A motor elégtelen, szennyezett vagy nem megfelelő konzisztencia besorolású kenőolajjal való működtetése;
- Szennyezett vagy állott üzemanyag, 10%-nál nagyobb etanoltartalmú benzin használata, vagy alternatív üzemanyagok használata, mint cseppfolyósított szénhidrogén vagy földgáz használata olyan motorokban, melyeket eredetileg nem ilyen üzemanyagokkal való működtetésre tervezett/gyártott a Briggs & Stratton;
- Nem megfelelő levegőszűrő karbantartás vagy visszaszerelés miatt a motorba jutott szennyeződés;
- A forgóképes fűnyíró késének egy tárgyának ütközése, laza vagy nem megfelelően felszerelt kiegészítők, turbinakerekek vagy más főtengellyel összekötött eszközök, továbbá túl nagy ékszj szorosság;
- Nem a Briggs & Stratton által gyártott tartozékok vagy részegységek, mint tengelykapcsolók, sebességváltók, berendezés kezelőszervek stb.;
- Lenyírt fűdarabok, szennyeződés, nyesedék vagy rágcshaló bűvőhelyanyagai miatti túlimegedés, melyek eldugaszolják illetve eltömítik a hűtőbordákat vagy a lendkerék környékét, továbbá a motornak megfelelő szellőzés nélküli működtetése;
- Értéken felüli sebességgel történő működtetés, laza motorrögzítés, laza illetve kiegyensúlyozatlan vágókéseknek vagy turbináknak, továbbá a berendezés alkotóelemeinek nem megfelelő főtengely csatlakozása miatt fellépő túlzott vibráció;
- Nem rendeltetésszerű használat, a rendszeres karbantartás hiánya, a berendezés szállítása, kezelése vagy raktározása, ill. nem megfelelő motor beszerelés.

Garanciális javításokat kizárólag a Briggs & Stratton hivatalos márkaszervizei végeznek. A legközelebbi Hivatalos szervizközpontunkat a viszonteladó keresése térképen a BRIGGSandSTRATTON.COM webhely találhatja meg, vagy hívja a 1-800-233-3723 számot (az USA-ban).

80004537 (B átd.)

Šioje instrukcijoje yra saugumo informacija apie pavojus ir riziką, kuriuos kelia varikliai, ir kaip jų išvengti. Joje taip pat yra informacija apie teisingą variklio naudojimą ir aptarnavimą. Kadangi „Briggs & Stratton“ nežino, kurioje įrangoje bus naudojamas tam tikras variklis, turite atidžiai perskaityti ir suprasti šią ir įrangos instrukcijas. **Išsaugokite šią originalią instrukciją ateičiai.**

Pastaba: Šiame vadove esantys paveikslėliai ir iliustracijos yra tik pavyzdžiai, jie gali skirtis nuo konkretaus modelio. Jeigu kiltų klausimų, susisiekite su savo atstovu.

Norėdami įsigyti atsargines dalis arba gauti techninės pagalbos, šioje vietoje užsirašykite variklio modelį, tipą, kodą ir įsigijimo datą. Šie numeriai yra ant jūsų variklio (žiūrėkite skyrių **Funkcijos ir valdikliai**).

Pirkimo data:	
Variklio modelis – tipas – apdaila	
Variklio serijos numeris	

Ieškokite 2D brūkšninio kodo tam tikrose varikliuose. Peržiūrint 2D atpažįstančiais įrenginiais, kodas nukreips į mūsų svetainę, kur galite rasti šio gaminio palaikymo informaciją. Taikomi duomenų persiuntimo įkainiai. Kai kuriose šalyse informacija internete gali būti neprieinama.



Informacija apie atliekų perdirbimą



Visą pakuotės medžiagą, panaudotą alyvą, akumulatorius bei baterijas būtina perdirbti pagal galiojančius vyriausybės nuostatus.

Operatoriaus sauga

SVARBIOS SAUGOS INSTRUKCIJOS

IŠSAUGOKITE ŠIĄ INSTRUKCIJĄ ateičiai.

Saugos įspėjimo ženklas ir įspėjamieji pranešimai

Saugos įspėjimo ženklas  yra naudojamas apibūdinti saugumo informaciją apie pavojus, kurių pasekmė gali būti asmens trauma. Žodžiai (PAVOJUS, DĖMESIO, ĮSPĖJIMAS,) naudojami su ženklais apibūdinti galimybę gauti kelias traumas. Taip pat pavojaus ženklas gali būti naudojamas pavojaus tipui apibūdinti.

















 **PAVOJUS** reiškia grėsmę, kuri, jos nevengiant, **baigsis mirtimi arba sunkiu asmens sužeidimu.**

 **ĮSPĖJIMAS** reiškia pavojų, kuris, jo nevengiant, **gali baigtis mirtimi arba sunkiu asmens sužeidimu.**

 **PERSPĖJIMAS** reiškia pavojų, kuris, jo nevengiant, **gali sukelti lengvą ar vidutinį sužalojimą.**

PASTABA reiškia situaciją, kuri galėtų baigtis žala gaminiui.

Pavojaus ženklai ir jų reikšmės

Ženklas	Reikšmė	Ženklas	Reikšmė
	Saugos informacija apie pavojus, kurie gali baigtis susižalojimu.		Prieš eksploatuodami įrenginį arba prieš atlikdami jo techninės priežiūros darbus, perskaitykite naudojimo instrukciją ir įsisavinkite joje pateiktą informaciją.
	Gaisro pavojus		Sprogimo pavojus
	Elektros smūgio pavojus		Nuodingų dujų pavojus
	Karštų paviršių keliamas pavojus		Triukšmo pavojus – ilgai naudojant rekomenduojamos ausų apsaugos.
	Svaidomų objektų pavojus – dėvėkite akių apsaugas.		Sprogimo pavojus
	Nušalimo pavojus		Atatrankos pavojus
	Amputacijos pavojus – judančios dalys		Cheminis pavojus
	Karščio pavojus		Korozinis

Saugos pranešimai



ĮSPĖJIMAS

Tam tikrų šio produkto komponentų bei papildomos įrangos sudėtyje yra cheminių medžiagų, kurios, Kalifornijos valstijos duomenimis, sukelia vėžį, apsigimimus arba daro kitokią žalą reprodukcijai. Po darbo būtina nusiplaukite rankas.



ĮSPĖJIMAS

Variklio išmetamųjų dujų sudėtyje yra cheminių medžiagų, kurios, Kalifornijos valstijos duomenimis, sukelia vėžį, apsigimimus arba daro kitokią žalą reprodukcijai.



ĮSPĖJIMAS

„Briggs & Stratton“ varikliai nėra skirti ir negali būti naudojami kaip energijos tiekimo šaltinis: pramoginiuose ar sportiniuose kartinuose; vaikiškuose, pramoginiuose ar sportiniuose keturračiuose (ATV); motocikluose; transporto priemonėse su oro pagalve; aviacijos gaminiuose; arba varžyboms naudojamose mašinos, kurių nepatvirtino „Briggs & Stratton“. Informacijos apie lenktynėms skirtus gaminius rasite svetainėje www.briggsracing.com. Dėl naudojimo darbinuose arba gretimų sėdinių keturračiuose kreipkitės į „Briggs & Stratton“ variklių taikymo centrą, 1-866-927-3349. Neteisingai panaudojus variklį, galima patirti traumą arba žūtį.

PASTABA

Variklis iš „Briggs & Stratton“ gamyklos pristatomas be alyvos. Prieš užvesdami variklį, būtina pripildyti alyvos, kaip nurodyta šioje naudojimo instrukcijoje. Jeigu užvesite variklį nepripilę alyvos, jis bus nepataisomai sugadintas ir garantija neteks galios.



Degalai ir jų garai yra labai degūs bei gali sprogti.

Ugnis ar sproginimas gali nudeginti arba sukelti mirtį.

Degalų pildymas

- Prieš atsukdami degalų bako dangtelį, išjunkite variklį ir palaukite bent 2 minutes, kad jis atvėstų.
- Pilkite degalus į baką tik lauke arba labai gerai vėdinamoje patalpoje.
- Neperpildykite degalų bako. Kadangi degalai gali plėstis, nepilkite virš apatinės kaklelio ribos.
- Saugokite degalus nuo kibirkščių, atviros ugnies, nuolat įjungtų dujų degiklių, šilumos ir kitų uždegimo šaltinių.
- Dažnai tikrinkite degalų linijas, degalų baką, jo dangtelį ir montavimo dalis, ar jos nesusidėvėję arba neįskilę. Jei reikia, pakeiskite dalis.
- Jeigu degalai išsilietę, prieš užvesdami variklį, palaukite, kol jie išgaruos.

Variklio užvedimas

- Įsitikinkite, kad uždegimo žvakė, duslintuvas, degalų bako dangtelis ir oro filtras (jei įrengtas), yra sumontuoti ir tinkamai pritvirtinti.
- Neužveskite variklio, kai uždegimo žvakė yra išimta.
- Jeigu variklis užlietas, nustatykite oro sklendę (jeigu įrengta) į padėtį OPEN/RUN (atidaryti / paleisti), pastumkite droselį į padėtį FAST (greitas) ir sukite variklį tol, kol jis užsives.

Įrenginio naudojimas

- Neverskite variklio arba įrangos ant šono, nes gali išsilieti degalai.
- Nebandykite oro sklende sustabdyti variklio.
- Niekada neužveskite ir nenaudokite variklio be oro valymo bloko (jei įrengtas) arba oro filtro (jeigu įrengtas).

Alyvos keitimas

- Išleidžiant alyvą pro viršutinį alyvos pildymo vamzdelį, degalų bakas privalo būti tuščias, kitaip degalai gali ištekėti ir sukelti gaisrą arba sproginimą.

Įrangos vertimas techninei priežiūrai atlikti

- Atlikdami techninę priežiūrą, kai įranga turi būti apversta, įsitikinkite, kad degalų bakas yra tuščias, nes gali išsilieti degalai ir įvykti gaisras arba sproginimas.

Įrenginio gabenimas

- Transportuokite su TUŠČIU degalų baku arba UŽDARYTU degalų išjungimo vožtuvu.

Įrenginio su pilnu degalų baku laikymas

- Saugokite atokiai nuo krosnių, viryklių, vandens šildytuvų ar kitų buitinių prietaisų su atvirais dujų degikliais arba kitų uždegimo šaltinių, nes jie gali uždegti degalų garus.



Vedamas variklis sukelia kibirkštį.

Kibirkštis gali uždegti netoliese esančius degius garus arba dujas.

Gali įvykti sproginimas ir kilti gaisras.

- Jeigu šalia yra gamtinių arba suskystintųjų dujų nuotėkis, neužveskite variklio.
- Nesuslėkite užvedimui skirtų skysčių, nes garai yra degūs.



NUODINGŲ IŠMETAMŲJŲ DUJŲ KELIAMAS PAVOJUS. Variklio išmetamosiose dujose yra anglies monoksido – nuodingų dujų, kurios per kelias minutes gali sukelti mirtį. Jūs **NEGALITE** jų pamatyti, užuosti arba pajauti jų skonio. Net jeigu neužuodžiate išmetamųjų dujų kvapo, Jus vis tiek gali paveikti anglies monoksido dujos. Jeigu naudodami šį gaminį pajautumėte pykinimą, galvos svaigimą arba silpnumą, TUOJ PAT jį išjunkite ir pasistenkite įkvėpti gaivaus oro. Kreipkitės į gydytoją. Jūs galite būti apsinuodiję anglies monoksidu.

- Naudokite šį produktą TIK lauke kuo toliau nuo langų, durų arba ventilacijos angų, tam, kad sumažintumėte anglies monoksido susikaupimo ir patekimo riziką į uždarus erdves.

- Įrenkite akumuliatorinius anglies monoksido detektorius arba elektrinius anglies monoksido detektorius su atsarginiu akumuliatoriumi, vadovaudamiesi gamintojo nurodymais. Dūmų detektoriai negali aptikti anglies monoksido dujų.
- **NENAUDOKITE** šio gaminio namuose, garažuose, rūsiuose, tuneliuose, angaruose ar kitose iš dalies uždaroje patalpoje, net ir tuo atveju, jei jos vėdinamos ventiliatoriais ar atidarius duris ir langus. Tokiose vietose gali susikaupti anglies monoksido, kuris jose gali išlikti daug valandų net jau gaminį išjungus.
- **VISADA** orientuokite gaminį pavėjui ir nukreipkite variklio išmetamųjų dujų vamzdį nuo uždaro plotų.



Besisukančios dalys gali prisiliesti prie arba įtraukti rankas, kojas, plaukus, aprangą arba kitus daiktus.

Dėl to galite patirti traumą: gali būti nuplėsta ranka ar koja arba atsirasti plėštinės žaizdos.

- Naudokite įrangą tik tuo atveju, jei apsaugos yra pritvirtintos reikiamoje vietoje.
- Nelieskite rankomis ir kojomis besisukančių dalių.
- Susiriškite ilgus plaukus ir nusiimkite papuošalus.
- Nesivilkite laisvų rūbų su laisvai kabančiais diržais arba kitais aksesuarais, kuriuos gali įtraukti variklis.



Veikiant varikliui išskiriama šiluma. Variklio dalys, dažniausiai duslintuvas, labai įkaista.

Prisilietus, galima stipriai nudegti.

Degios šiukšlės, pavyzdžiui, lapai, žolė, krūmai ir kt., gali užsiliepsnoti.

- Prieš liedsdami duslintuvą, variklio cilindrą ir rotorius briaunas, palaukite, kol šios dalys atvės.
- Nuvalykite purvą aplink duslintuvą ir cilindrą.
- Šio variklio negalima naudoti ant neapdirbto miško, krūmynų ar žolės paviršių, jei variklio išmetimo sistemoje neįrengtas kibirkščių stabdiklis, atitinkantis galiojančius vietos arba valstijų įstatymus, nes tai prieštarauja Kalifornijos valstybinių išteklų kodekso 4442 skyriuje išdėstytoms nuostatomis (angl. „California Public Resource Code Section 4442“). Kitose valstijose gali galioti panašūs įstatymai. Jūs galite įsigyti kibirkšties gaudyklį, pritaikytą Jūsų išmetimo sistemai, kuri sumontuota šiame variklyje, iš originalios įrangos gamintojo, pardavėjo arba atstovo.



Netyčinis uždegimas gali sukelti gaisrą arba elektros smūgį.

Netyčinis užvedimas gali įtraukti galūnes, amputuoti arba sukelti plėštinės žaizdas.

Gaisro pavojus

Prieš atlikdami reguliavimo arba remonto darbus:

- Atjunkite uždegimo žvakės laidą ir laikykite jį atokiai nuo uždegimo žvakės.
- Išimkite akumuliatoriaus paketą iš variklio akumuliatoriaus dėklo. Tam tikrais atvejais akumuliatoriaus pakete gali būti įrangos raktelis.
- Naudokite tik darbui tinkamus įrankius.
- Nelieskite regulatoriaus spyruoklės arba kitų variklio dalių, galinčių paveikti variklio greitį.
- Keičiamos atsarginės dalys privalo būti to paties dizaino ir sumontuotos toje pačioje padėtyje kaip ir originalios dalys. Kitos dalys gali veikti netinkamai, sugadinti įrenginį ir sukelti sužalojimą.
- Nedaužykite smagračio plaktuku arba kietu daiktu, nes vėliau darbo metu jis gali subyrėti.

Tikrindami, ar kyla kibirkštis:

- Naudokite patvirtintą uždegimo žvakės bandiklį.
- Netikrinkite, ar kyla kibirkštis, kai uždegimo žvakė yra išimta.



Netinkamas akumuliatoriaus ir įkroviklio naudojimas gali sukelti elektros smūgį ar gaisrą.

Dirbant su įranga

- Akumuliatoriaus kroviklis turi būti sausas. Akumuliatoriaus paketo nelaikykite lietuje arba drėgnose sąlygose.
- Norėdami sumažinti elektros smūgio pavojų, stebėkite, kad į kintamosios srovės kištuką nepatektų vandens.
- Nepadarykite trumpo sujungimo; ant akumuliatoriaus gnybtų niekada nedėkite jokių daiktų.

Kraunant akumuliatoriaus paketą

- „Briggs and Stratton“ akumuliatoriaus paketą kraukite tik naudodami „Briggs and Stratton“ akumuliatoriaus įkroviklį.
- Nenaudokite „Briggs and Stratton“ įkroviklio bendro pobūdžio akumuliatoriams krauti.
- Akumuliatoriaus kroviklis turi būti sausas. Akumuliatoriaus paketo nelaikykite lietuje arba drėgnose sąlygose.
- Norint sumažinti žalos riziką elektros kištukui ir laidui, atjungdami įkroviklį traukite už kištuko, o ne už laido.
- Įkroviklio nenaudokite, jei jo laidas ar kištukas pažeisti. Maitinimo laido pakeisti negalima. Jei laidas pažeistas, įkroviklį būtina nedelsiant pakeisti.
- Įkroviklio nenaudokite, jei jis buvo paveiktas didelio smūgio, numestas ar pažeistas kitu būdu. Jei įkroviklis pažeistas, jį būtina pakeisti. Įkrovikliui techninis aptarnavimas neteikiamas.
- Įkroviklio neišmontuokite ir nebandykite jo remontuoti.
- Norėdami sumažinti elektros smūgio pavojų, prieš valydami įkroviklį atjunkite iš kištukinio lizdo.
- Nepadarykite trumpo sujungimo; ant akumuliatoriaus gnybtų niekada nedėkite jokių daiktų.
- Įkroviklis neskirtas naudoti asmenims (įskaitant vaikus) turintiems fizinių apribojimų, jutiminių ar psichinių sutrikimų, neturintiems pakankamai patirties ar žinių išskyrus tuos atvejus, kai už šių asmenų saugumą atsakingas asmuo juos apmokė ar juos prižiūri naudojant šį prietaisą.
- Vaikus būtina prižiūrėti norint užtikrinti, kad jie su įkrovikliu nežaistų.

Ilginamasis laidas

- Ilginamojo laido naudoti nereikėtų, nebent tai visiškai neišvengiama. Netinkamo ilginamojo laido naudojimas gali sukelti gaisrą ar elektros smūgį. Jei reikia naudoti ilginamąjį laidą, būtina užtikrinti, kad: a. ilginamojo laido kištuko smeigės būtų vienodo numerio, dydžio ir formos kaip ir įkroviklio kištuko; b. ilginamasis laidas būtų tinkamai prijungtas ir geros elektros būklės; c. laido dydis būtų mažiausiai 16 AWG (Amerikos laidų matuoklis), jog atitiktų įkroviklio kintamosios srovės amperų nominaliąją reikšmę.

Akumuliatoriaus paketo saugojimas

- Akumuliatoriaus kroviklis turi būti sausas. Akumuliatoriaus paketo nelaikykite lietuje arba drėgnose sąlygose.

Prieš atlikdami reguliavimo arba remonto darbus:

- Išimkite akumuliatoriaus paketą iš variklio akumuliatoriaus dėklo.



Akumuliatoriuje esantys chemikalai yra toksiški ir koroziniai.

Ugnis ar sprogdymas gali nudeginti arba sukelti mirtį.

- Niekada nedeginkite išmestų ar panaudotų akumuliatorių paketų, nes jie gali sprogti. Deginant akumuliatoriaus paketus susidaro toksiški dūmai ir medžiagos.
- Nenaudokite akumuliatoriaus paketo, kuris buvo suspaustas, numestas ar apgadintas.

Funkcijos ir valdikliai

Variklio valdikliai

Palyginkite paveikslėlių (pav. 1, 2, 3), kuriame pavaizduotas variklis, ir savo variklį, kad susipažintumėte su jo savybėmis ir valdikliais.

- Variklio identifikacijos numeriai **Modelis - Tipas - Kodas**
- Uždegimo žvakė
- Duslintuvas, duslintuvo apsauga (jei įrengta), kibirkščių gaudiklis (jei įrengtas)
- Elektros starteris
- Alyvos lygio matuoklis



- Ličio-jonų akumuliatoriaus paketas
- Oro įsiurbimo grotelės
- Degalų bakas ir dangtelis
- Oro filtras
- Greičio reguliatorius (jeigu yra)
- Akumuliatoriaus įkroviklis
- Kuro sklendė, jei tokia yra

Variklio valdymo ženklai ir jų reikšmės

Ženklas	Reikšmė	Ženklas	Reikšmė
	Variklio apsukos – GREITOS		Variklio apsukos – LĖTOS
	Variklio apsukos – SUSTABDYTOS		ON / OFF (jungtas / išjungtas)
	Variklio paleidimas – droselinė sklendė UŽDARYTA		Variklio paleidimas – droselinė sklendė ATIDARYTA
	Degalų bako dangtelis Kuro sklendė – ATIDARYTA		Kuro sklendė – UŽDARYTA
	Kuro lygis – neperpilkite		

Akumuliatoriaus valdymo ženklai ir jų reikšmės

Ženklas	Reikšmė	Ženklas	Reikšmė
	Voltai		Amperai
	Dviguba izoliacija		Kintamoji srovė
	Nuolatinė srovė		„Underwriters Laboratories, Inc.“, JAV ir Kanadoje įregistruotas produktas
	„Underwriters Laboratories, Inc.“, įregistruotas produktas		Hercai
	Akumuliatorių utilizuokite tinkamai		

Ženklas	Reikšmė	Ženklas	Reikšmė
			Įkraukite akumulatoriaus paketą
			Išimkite raktelį / akumulatoriaus paketą

- Mažiausias oktaninis skaičius 87 / 87 AKI (91 RON). Naudojimas aukštikalnėse, žiūrėkite žemiau.
- Benzinas, kurio sudėtyje yra iki 10 % etanolio (gasoholio), yra priimtinas.

PASTABA Nenaudokite nepatvirtinto benzino, pavyzdžiui, E15 ir E85. Nebandykite imaišyti alyvos į benziną arba perdaryti variklį, kad galėtų veikti su kito tipo degalais. Dėl netinkamo degalų vartojimo variklio dalys bus sugadintos ir Jūs neteksite garantijos.

Kad apsaugotumėte degalų sistemą nuo dervų susiformavimo, imaišykite į degalus degalų stabilizatoriaus. Žiūrėkite **Laikymas**. Visi degalai nėra vienodi. Jeigu atsiranda užvedimo arba charakteristikų problemų, pakeiskite degalų tiekėją arba gamintoją. Šis variklis skirtas veikti varomas benzinu. Šiam varikliui taikoma išmetamųjų teršalų kontrolės sistema yra EM (variklio paketimais).

Naudojimas

Rekomendacijos dėl alyvos

Alyvos talpa: Žiūrėkite skyrių **Specifikacijos**.

Norint, kad mašina veiktų tinkamai, rekomenduojama naudoti „Briggs & Stratton“ garantija sertifikuotas alyvas. Galima naudoti kitų gamintojų aukštos kokybės alyvas, jeigu jos turi techninės priežiūros SF, SG, SH, SJ arba aukštesnės klasės klasifikaciją. Nenaudokite specialių priedų.

Varikliui tinkamas alyvos klampumas nustatomas pagal oro temperatūrą. Rinkdamiesi geriausią klampumą pagal numatomas oro temperatūros ribas, vadovaukitės pateikta lentele.

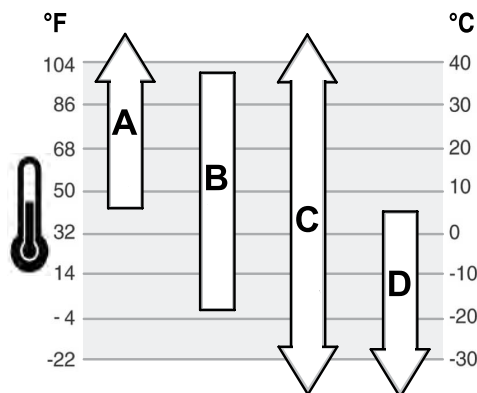

A	SAE 30 – naudojant SAE 30 standarto alyvą esant žemesnei nei 40 °F (4 °C) oro temperatūrai, bus sunku užvesti variklį.
B	10W-30 – naudojant 10W-30 standarto alyvą esant aukštesnei nei 27 °C (80 °F) oro temperatūrai, gali padidėti alyvos sąnaudos. Dažniau tikrinkite alyvos lygį.
C	Sintetinė 5W-30
D	5W-30

Alyvos lygio tikrinimas

Žiūrėkite paveikslėlį: 4

Prieš pripildami daugiau alyvos arba prieš tikrindami alyvos lygį

- Įsitinkinkite, kad variklis yra horizontalioje padėtyje.
- Nuvalykite purvą nuo alyvos pildymo vietos.

1. Ištraukite lygio matuoklį (A, 4 pav.) ir nušluostykite jį švaria šluoste.
2. Įstatykite ir priveržkite lygio matuoklį (A, 4 pav.).
3. Ištraukite matuoklį ir patikrinkite alyvos lygį. Teisingas alyvos lygis yra lygio matuoklio pilno bako indikatorius viršuje (B, 4 pav.).
4. Jeigu alyvos lygis žemas, lėtai pripilkite alyvos į variklio alyvos pildymo angą (C, 4 pav.). **Neperpilkite.** Pripylę alyvos, vieną minutę palaukite ir dar kartą patikrinkite alyvos lygį.
5. Vėl įstatykite ir priveržkite lygio matuoklį (A, 4 pav.).

Degalų rekomendacijos

Degalai turi atitikti šiuos reikalavimus:

- tai turi būti švarūs, neseni, neetiliuotas benzinas.

Didelis aukštis

Didesniame kaip 5 000 pėdų (1 tūkst. 524 metrų) aukštyje rekomenduojama naudoti degalus, kurių oktaninis skaičius – mažiausiai 85 / 85 pagal AKI (89 RON).

Karbiuratorinius variklius dideliame aukštyje reikia sureguliuoti, kad jie išlaikytų savo charakteristikas. Nesureguliuavus, naudojimo metu pablogės charakteristikos ir padidės degalų sąnaudos bei išmetamųjų teršalų kiekis. Dėl informacijos, kaip nustatyti įrenginį darbui dideliame aukštyje, kreipkitės į įgaliotą „Briggs & Stratton“ techninės priežiūros atstovą. Naudojant variklį žemesniame nei 2 500 pėdų (762 metrų) aukštyje, reguliavimas dėl aukščio nerekomenduojamas.

Variklių su elektroniniu degalų įpurškimu (EFI) reguliuoti dėl didelio aukščio nereikia.

Degalų pildymas

Žiūrėkite paveikslėlį: 5



ĮSPĖJIMAS

Degalai ir jų garai yra labai degūs ir gali sprogti.

Ugnis arba sproginimas gali nudeginti arba sukelti mirtį.

Pildami degalus

- Prieš atsukdami degalų bako dangtelį, išjunkite variklį ir palaukite bent 2 minutes, kad jis atvėstų.
- Pilkite degalus į baką tik lauke arba labai gerai vėdinamoje patalpoje.
- Neperpildykite degalų bako. Kadangi degalai gali plėstis, nepilkite virš apatinės kaklelio ribos.
- Saugokite degalus nuo kibirkščių, atviros ugnies, nuolat įjungtų dujų degiklių, šilumos ir kitų uždegimo šaltinių.
- Dažnai tikrinkite degalų linijas, degalų bako dangtelį ir montavimo dalis, ar jos nesusidėvėję arba neįskilę. Jei reikia, pakeiskite jį.
- Jeigu degalai išsilietų, prieš užvesdami variklį, palaukite, kol jie išgaruos.

1. Nuvalykite aplink degalų dangtelį esantį purvą ir nešvarumus. Atsukite degalų bako dangtelį.
2. Pripildykite degalų baką (A, 5 pav.) degalais. Kadangi degalai gali plėstis, nepilkite virš apatinės kaklelio ribos (B).
3. Užsukite degalų bako dangtelį.

Įkraukite akumulatoriaus paketą

Žr. paveikslėlį: 6, 7



ĮSPĖJIMAS

Netinkamas akumulatoriaus ir įkroviklio naudojimas gali sukelti elektros smūgį ar gaisrą.

Kraunant akumulatoriaus paketą

- „Briggs and Stratton“ akumulatoriaus paketą kraukite tik naudodami „Briggs and Stratton“ akumulatoriaus įkroviklį.
- Nenaudokite „Briggs & Stratton“ įkroviklio kitos rūšies akumulatoriams krauti.
- Akumulatoriaus įkroviklis turi būti sausas. Akumulatoriaus paketo nelaikykite lietuje arba drėgnose sąlygose.
- Norint sumažinti žalos riziką elektros kištukui ir laidui, atjungdami įkroviklį traukite už kištuko, o ne už laido.
- Ilginamojo laido naudoti nereikėtų, nebent tai visiškai neišvengiama. Netinkamo ilginamojo laido naudojimas gali sukelti gaisrą ar elektros smūgį. Jei ilginamąjį laidą naudoti būtina, užtikrinkite:

1. kad ilginamojo laido kištuko smeigės yra vienodo numerio, dydžio ir formos kaip ir įkroviklio kištuko smeigės;
2. kad ilginamasis laidas yra tinkamai nutiestas ir geros elektros būklės; ir
3. kad laido dydis yra mažiausiai 16 AWG, jog atitiktų įkroviklio kintamosios srovės amperų nominaliąją reikšmę.

- Įkroviklio nenaudokite, jei jo laidas ar kištukas pažeisti. Maitinimo laido pakeisti negalima. Jei laidas pažeistas, įkroviklį būtina nedelsiant pakeisti.
- Įkroviklio nenaudokite, jei jis buvo paveiktas didelio smūgio, numestas ar pažeistas kitu būdu. Jei įkroviklis pažeistas, jį būtina pakeisti. Įkrovikliui techninis aptarnavimas neteikiamas.
- Įkroviklio neišmontuokite ir nebandykite jo remontuoti.
- Norėdami sumažinti elektros smūgio pavojų, prieš valydami įkroviklį atjunkite iš kištukinio lizdo.
- Nepadarykite trumpo sujungimo; ant akumuliatoriaus gnybtų niekada nedėkite jokių daiktų.
- Įkroviklis neskirtas naudoti asmenims (įskaitant vaikus) turintiems fizinių apribojimų, jutiminių ar psichinių sutrikimų, neturintiems pakankamai patirties ar žinių išskyrus tuos atvejus, kai už šių asmenų saugumą atsakingas asmuo juos apmokė ar juos prižiūri naudojant šį prietaisą.
- Vaikus būtina prižiūrėti norint užtikrinti, kad jie su įkrovikliu nežaistų.

Kada reikia krauti akumuliatoriaus paketą

Pirmas kartas – ličio-jonų akumuliatorius buvo iš dalies įkrautas prieš gabenimą. Norint išsaugoti įkrovą ir išvengti pažeidimo saugojant akumuliatoriaus paketą yra užprogramuotas, tad reikia įvesti „budintįjį režimą“. Jei norite akumuliatorių pažadinti, jį reikia trumpam įkrauti apie dešimt (10) sekundžių. Palikite akumuliatorių krauti kol jis visiškai įsikraus. Jei norite įkrauti akumuliatorių žr. skyrelį „**Kaip įkrauti akumuliatoriaus paketą**“.

Kai reikia – norėdami patikrinti esančią įkrovą, nuspauskite akumuliatoriaus kuro lygio mygtuką (E, pav. 6) ir įkraukite, jei reikia. Žiūrėkite skyrių „**Akumuliatoriaus kuro lygio matuoklis**“.

Kaip įkrauti akumuliatoriaus paketą

1. Prijunkite akumuliatoriaus įkroviklį (F, pav. 7) prie elektros maitinimo šaltinio.



ĮSPĖJIMAS

Akumuliatoriaus kroviklis turi būti sausas. Akumuliatoriaus paketo nelaikykite lietuje arba drėgnose sąlygose.

2. Akumuliatoriaus paketą tvirtai stumkite (G, pav. 7) į jo įkrovimo dėklą (F). Jei neužsidega raudona įkrovos lemputė, akumuliatoriaus paketą ištraukite ir vėl jį įstumkite. Patikrinkite, ar akumuliatoriaus paketas yra tvirtai įstumtas jo įkrovimo dėkle.
 - Raudona lemputė (A, pav. 6) žymi, kad akumuliatoriaus paketas kraunamas įprastai.
 - Žalia lemputė (B) reiškia, kad akumuliatoriaus paketas yra visiškai įkrautas.
 - ŽYBSINTI raudona lemputė (C) reiškia, kad akumuliatoriaus paketas yra per karštas arba per šaltas, todėl nekraunamas. Palikite akumuliatoriaus paketą prijungtą ir kai bus pasiekta normali darbo temperatūra, akumuliatoriaus pradės savaimė krautis. Informacijos apie normalią darbo temperatūrą žr. „**Specifikacijų**“ skyrelyje.
 - ŽYBSINTI raudona / žalia lemputės (D) reiškia, kad akumuliatoriaus paketas nekraunamas ir jį būtina pakeisti.
3. Iš „budinčiojo režimo“ akumuliatorius „pabunda“ po maždaug dešimt (10) sekundžių.
4. Visiškai išsikrovęs akumuliatoriaus paketas iki galo įkraunamas per maždaug vieną (1) valandą. Akumuliatoriaus paketas išliks visiškai įkrautas, jei jį paliksite prijungtą prie įkroviklio.
5. Kai žalia lemputė rodo, kad akumuliatoriaus paketas yra visiškai įkrautas, jį galite nuo įkroviklio nuimti.
6. Norėdami patikrinti esančią įkrovą, nuspauskite akumuliatoriaus kuro lygio mygtuką (E, pav. 6).
7. Kai įkroviklis nenaudojamas, atjunkite jį nuo elektros maitinimo šaltinio.

Akumuliatoriaus kuro lygio matuoklis

Norėdami patikrinti esančią įkrovą, nuspauskite akumuliatoriaus kuro lygio mygtuką (E, pav. 6). Lemputės (H) žymi apytikslį įkrovos likutį akumuliatoriaus pakete.

Lemputės	Esanti įkrova
Keturios lemputės	nuo 78 % iki 100 %
Trys lemputės	nuo 55 % iki 77 %
Dvi lemputės	nuo 33 % iki 54 %

Lemputės	Esanti įkrova
Viena lemputė	nuo 10 % iki 32 %
Blykčiojanti lemputė	mažiau nei 10 %

Variklio užvedimas ir sustabdymas

Žr. paveikslėlių: 8, 9, 10, 11

Variklio užvedimas



ĮSPĖJIMAS

Degalai ir jų garai yra labai degūs bei gali sprogti.

Ugnis ar sproginimas gali nudeginti arba sukelti mirtį.

Variklio užvedimas

- Įsitikinkite, kad uždegimo žvakė, duslintuvas, degalų bako dangtelis ir oro filtras (jei įrengtas), yra sumontuoti ir tinkamai pritvirtinti.
- Neužveskite variklio, kai uždegimo žvakė yra išimta.
- Jeigu variklis užlietas, nustatykite oro sklendę (jeigu įrengta) į padėtį OPEN/RUN (atidaryti / paleisti), pastumkite droselį į padėtį FAST (greitas) ir sukite variklį tol, kol jis užsives.



ĮSPĖJIMAS

Netinkamas akumuliatoriaus ir įkroviklio naudojimas gali sukelti elektros smūgį ar gaisrą.

Dirbant su įranga

- Akumuliatoriaus kroviklis turi būti sausas. Akumuliatoriaus paketo nelaikykite lietuje arba drėgnose sąlygose.
- Norėdami sumažinti elektros smūgio pavojų, stebėkite, kad į kintamosios srovės kištuką nepatektų vandens.
- Nepadarykite trumpo sujungimo; ant akumuliatoriaus gnybtų niekada nedėkite jokių daiktų.



ĮSPĖJIMAS

NUODINGŲ IŠMETAMŲJŲ DUJŲ KELIAMAS PAVOJUS. Variklio išmetamosiose dujose yra anglies monoksido – nuodingų dujų, kurios per kelias minutes gali sukelti mirtį. Jūs **NEGALITE** jų pamatyti, užuosti arba pajausti jų skonio. **Net jeigu neužuodžiate išmetamųjų dujų kvapo, Jus vis tiek gali paveikti anglies monoksido dujos. Jeigu naudodami šį gaminį pajaustumėte pykinimą, galvos svaigimą arba silpnumą, TUOJ PAT jį išjunkite ir pasistenkite įkvėpti gaivaus oro. Kreipkitės į gydytoją. Jūs galite būti apsinuodiję anglies monoksidu.**

- Naudokite šį produktą TIK lauke kuo toliau nuo langų, durų arba ventiliacijos angų, tam, kad sumažintumėte anglies monoksido susikaupimo ir patekimo riziką į uždarus erdves.
- Įrenkite akumuliatorinius anglies monoksido detektorius arba elektrinius anglies monoksido detektorius su atsarginiu akumuliatoriumi, vadovaudamiesi gamintojo nurodymais. Dūmų detektoriai negali aptikti anglies monoksido dujų.
- **NENAUDOKITE** šio gaminio namuose, garažuose, rūsiuose, tuneliuose, angaruose ar kitose iš dalies uždaroje patalpose, net ir tuo atveju, jei jos vėdinamos ventiliatoriais ar atidarius duris ir langus. Tokiose vietose gali susikaupti anglies monoksido, kuris jose gali išlikti daug valandų net jau gaminį išjungus.
- **VISADA** orientuokite gaminį pavėjui ir nukreipkite variklio išmetamųjų dujų vamzdį nuo uždaru plotų.

PASTABA Variklis iš „Briggs & Stratton“ gamyklos pristatomas be alyvos. Prieš užvesdami variklį, būtinai pripilkite alyvos, kaip nurodyta šioje naudojimo instrukcijoje. Jeigu užvesite variklį nepripylę alyvos, jis bus nepataisomai sugadintas ir garantija neteks galios.

Pastaba: Kai kurioje įrangoje montuojami nuotoliniai valdikliai. Jų padėtį ir veikimo būdą galite rasti įrangos naudojimo instrukcijoje.

1. Patikrinkite variklio alyvą. Žiūrėkite skyrių **Alyvos lygio tikrinimas**.
2. Akumuliatoriaus paketą pritvirtinkite (A, pav. 8) variklio akumuliatoriaus dėkle variklio viršuje. Patikrinkite, ar akumuliatoriaus paketas yra saugiai sumontuotas. Tam tikrais atvejais akumuliatoriaus pakete gali būti įrangos raktelis.

Pastaba: Jei norite naują akumuliatorių pažadinti **pirmąjį kartą**, ji reikia trumpam įkrauti apie dešimt (10) sekundžių. Žr. skyrelį „**Kada įkrauti akumuliatoriaus paketą**“.

- Įsitinkinkite, kad įrangos pavaros valdikliai, jeigu tokie yra sumontuoti, yra atjungti.
- Nustatykite degalų išjungiklį (D, pav. 9), jei įrengtas, į atidarytą (OPEN) padėtį.
- Sklendės valdiklį (B, pav. 9), jei yra, nustatykite į padėtį FAST (greitas). Variklį užveskite įjungę jį į padėtį FAST (greitas).
- Modeliai su elektriniu užvedimo jungikliu:** Variklio sustabdymo svirtį (C, pav. 10), prispauskite ir palaikykite prie rankenos. Pasukite elektrinio starterio raktelį į padėtį „START“ (paleisti). Informacijos apie elektrinio starterio raktelio vietą ir veikimą ieškokite įrangos vadove.
- Modeliai su elektriniu užvedimo jungikliu:** Variklio sustabdymo svirtį (C, pav. 10), prispauskite ir palaikykite prie rankenos. Variklis automatiškai užsives. Informacijos apie variklio sustabdymo svirties veikimą ieškokite įrangos vadove.

PASTABA Norėdami pailginti starterio naudojimo laiką, naudokite trumpus užvedimo ciklus (maks. penkių sekundžių trukmės). Palaukite apie 1 minutę tarp paleidimo ciklų.

Jei variklis nesikuria ir akumuliatoriaus lemputės žybsi, reiškia, kad akumuliatoriaus paketo temperatūra per aukšta arba srovė per didelė. Visos keturios akumuliatoriaus lemputės (H, pav. 11) žybsės įspėdamos 10 sekundžių. Akumuliatoriaus pakete saugiklio nėra, tačiau jis automatiškai iš naujo nustatomas po 10 sekundžių. Jei akumuliatoriaus paketo temperatūra per aukšta (virš 60 C), akumuliatorių nuimkite ir palaukite, kol jis atvės. Norint išvengti žoliapjovių liekamosios srovės stiprio žoliapjovės korpusas turi būti švarus be žolės likučių ir purvo.

Pastaba: Jeigu variklis neužsiveda po kelių bandymų, kreipkitės į vietinį pardavimo atstovą arba apsilankykite **BRIGGSandSTRATTON.com**, arba skambinkite **telefonu 1-800-233-3723 (JAV)**.

Variklio sustabdymas

- Variklio išjungimo svirtis:** Atleiskite variklio išjungimo svirtį (E, pav. 10).
Sklendės valdiklis, jei įrengtas, su stabdiklio funkcija: Droselinės sklendės valdiklį (B, pav. 9) nustatykite į padėtį STOP (sustabdyti).
Elektrinio starterio raktelis, jeigu yra: Pasukite elektrinio starterio raktelį į padėtį „off“ arba „stop“ (išjungti / sustabdyti). Informacijos apie raktelio vietą ir veikimą ieškokite įrangos vadove. Išimkite raktelį ir laikykite jį vaikams nepasiekiamoje vietoje.
- Kai variklis sustos, nustatykite degalų išjungiklį (D, pav. 9), jei įrengtas, į uždarytą padėtį.
- Išimkite akumuliatoriaus paketą. Tam tikrais atvejais akumuliatoriaus pakete gali būti įrangos raktelis.

Techninė priežiūra

PASTABA Jeigu variklis atliekant priežiūrą paverčiamas ir jeigu degalų bakas sumontuotas ant variklio, degalai turi būti išleisti, o ta pusė, kurioje yra uždegimo žvakė, turi būti pakelta. Jeigu degalų bakas nėra tuščias, o variklis paverčiamas bet kuria kryptimi, jį gali būti sunku užvesti dėl alyva arba benzinu užteršto oro filtro ir (arba) uždegimo žvakės.



ĮSPĖJIMAS

Atlikdami techninę priežiūrą, kai įranga turi būti apversta, įsitinkinkite, kad degalų bakas yra tuščias, nes gali išsilieti degalai ir įvykti gaisras arba sproginimas.

Mes rekomenduojame jums naudotis įgalioto „Briggs & Stratton“ techninės priežiūros atstovo paslaugomis variklio remontui ir dalims įsigyti.

PASTABA Visos detalės, panaudotos šiame variklyje, turi būti savo vietose.



ĮSPĖJIMAS

Netyčinis uždegimas gali sukelti gaisrą arba elektros smūgį.

Netyčinis užvedimas gali baigtis galūnių įtraukimu, traumuojančia amputacija arba plėštinėmis žaizdomis.

Gaisro pavojus

Prieš atlikdami reguliavimo arba remonto darbus:

- Atjunkite uždegimo žvakės laidą ir laikykite jį atokiai nuo uždegimo žvakės.
- Išimkite akumuliatoriaus paketą iš variklio akumuliatoriaus dėklo. Tam tikrais atvejais akumuliatoriaus pakete gali būti įrangos raktelis.

- Naudokite tik darbui tinkamus įrankius.
- Nelieskite reguliatoriaus spyruoklės arba kitų variklio dalių, galinčių paveikti variklio greitį.
- Keičiamos atsarginės dalys privalo būti to paties dizaino ir sumontuotos toje pačioje padėtyje kaip ir originalios dalys. Kitos dalys gali veikti netinkamai, sugadinti įrenginį ir sąlygoti sužalojimą.
- Nedaužykite smagračio plaktuku arba kietu daiktu. Jis gali subyrėti.

Tikrindami, ar kyla kibirkštis:

- Naudokite patvirtintą uždegimo žvakės bandiklį.
- Netikrinkite, ar kyla kibirkštis, kai uždegimo žvakė yra išimta.

Išmetamųjų teršalų kontrolės priežiūra

Išmetamųjų teršalų kontrolės prietaisų ir sistemų techninę priežiūrą, keitimo ar remonto darbus gali atlikti bet koks visureigių variklių remonto centras arba remontu užsiimantis fizinis asmuo. Vis dėlto, norint už išmetamųjų teršalų kontrolės paslaugą nieko nemokėti, darbus turi atlikti gamyklos įgaliotasis atstovas. Žr. informaciją apie išmetamųjų teršalų kontrolę.

Techninės priežiūros grafikas

Prieš kiekvieną naudojimą
<ul style="list-style-type: none">Patikrinkite variklio alyvos lygįNuvalykite purvą aplink duslintuvą ir valdymo elementusIšvalykite oro įsiurbimas groteles
Kas 25 valandų arba kasmet
<ul style="list-style-type: none">Išvalykite oro filtrą ¹Valykite pirminio valymo filtrą (jeigu įrengtas)
Kas 50 valandų arba kasmet
<ul style="list-style-type: none">Atlikite išmetimo sistemos techninę priežiūrą
Kasmet
<ul style="list-style-type: none">Pakeiskite uždegimo žvakęPakeiskite oro filtrąPakeiskite pirminio valymo filtrą (jeigu įrengtas)Atlikite aušinimo sistemos techninę priežiūrą ¹

¹ Dulkėtomis sąlygomis arba kai ore yra teršalų, valykite dažniau.

Karbiuratoriaus ir variklio greitis

Jokiu būdu nemėginkite keisti karbiuratoriaus arba variklio greičio. Gamykloje karbiuratorius buvo nustatytas daugeliu atveju veikti efektyviai. Nelieskite reguliatoriaus spyruoklės, jungčių ir kitų dalių, galinčių turėti įtakos variklio greičiui. Jei reikia atlikti kokius nors pakeitimus, susisiekite su „Briggs & Stratton“ įgaliotu techninės priežiūros centru.

PASTABA Įrangos gamintojas nurodo didžiausias variklio apsakas, kai jis sumontuotas šioje įrangoje. **Neviršykite** šių apsakų. Jei nežinote, koks didžiausias greitis yra nustatytas arba kokį nustatė gamykla, susisiekite su „Briggs & Stratton“ įgaliotu techninės priežiūros centru. Kad įranga būtų saugiai ir tinkamai naudojama, variklio apsakas reguliuoti turi tik kvalifikuotas techninės priežiūros specialistas.

Uždegimo žvakių priežiūra

Žiūrėkite paveikslėlį: 12

Patikrinkite tarpelį (A, 12 pav.) matuokliu (B). Jeigu reikia, sureguliuokite tarpelį. Įdėkite ir priveržkite uždegimo žvakę atitinkama jėga. Ieškokite tarpelio ir sukimo momento duomenų skyriuje **Specifikacijos**.

Pastaba: Kai kuriose vietovėse vietiniai įstatymai reikalauja naudoti specialias uždegimo žvakes su varžomis, kurios slopina uždegimo signalus. Jeigu jūsų variklyje yra tokios žvakes, naudokite tokias pačias žvakes ir keitimus.

Išmetimo sistemos techninė priežiūra



Veikiant varikliui, išskiriama šiluma. Variklio dalys, dažniausiai duslintuvus, labai įkaista.

Prisilietus, galima stipriai nudegti.

Degios šiukšlės, pavyzdžiui, lapai, žolė, krūmai ir kt., gali užsiliepsnoti.

- Prieš liedsdami duslintuvą, variklio cilindrą ir rotoriaus briaunas, palaukite, kol šios dalys atvės.
- Nuvalykite purvą aplink duslintuvą ir cilindrą.
- Šio variklio negalima naudoti ant neapdirbto miško, krūmynų ar žolės paviršių, jei variklio išmetimo sistemoje neįrengtas kibirkščių stabdiklis, atitinkantis galiojančių vietos arba valstijų įstatymus, nes tai prieštarauja Kalifornijos valstybinių išteklių kodekso 4442 skyriuje išdėstytoms nuostatomis (angl. „California Public Resource Code Section 4442“). Kitose valstijose gali galioti panašūs įstatymai. Jūs galite įsigyti kibirkšties gaudyklį, pritaikytą Jūsų išmetimo sistemai, iš originalios įrangos gamintojo, pardavėjo arba atstovo.

Nuvalykite purvą aplink duslintuvą ir cilindrą. Apžiūrėkite duslintuvą, ant jo neturi būti įskilimų, rūdžių ar kitų pažeidimų. Nuimkite duslintuvo kreiptuvą arba kibirkščių slopintuvą, jeigu toks yra, ir apžiūrėkite, ar nėra pažeistas ir užsikimšęs suodžiais. Jeigu radote pažeidimų, pakeiskite detales prieš įrangos naudojimą.



Keičiamos atsarginės dalys privalo būti to paties dizaino ir sumontuotos toje pačioje padėtyje kaip ir originalios dalys. Kitos dalys gali veikti netinkamai, sugadinti įrenginį ir sąlygoti sužalojimą.

Pakeiskite variklio alyvą

Žr. paveikslėlį: 13, 14, 15



Degalai ir jų garai yra labai degūs ir gali sprogti.

Ugnis arba sprogimas gali nudeginti arba sukelti mirtį.

Veikiant varikliui, išskiriama šiluma. Variklio dalys, dažniausiai duslintuvus, labai įkaista.

Prisilietus, galima stipriai nudegti.

- Kai išpilate alyvą per alyvos įpylimo vamzdelį, degalų bakas turi būti tuščias, nes degalai gali išsilieti ir sukelti gaisrą arba sprogimą.
- Prieš liedsdami duslintuvą, variklio cilindrą ir rotoriaus briaunas, palaukite, kol šios dalys atvės.

Patikrinkite alyvos lygį ir pripilkite, jei reikia. Žiūrėkite skyrių „*Alyvos lygio tikrinimas*“ . Alyvą pakeisti nebūtina, tačiau jei norite ją pakeisti, atlikite toliau aprašytus veiksmus.

Panaudota, sena alyva yra pavojingos atliekos, kurias reikia tinkamai sunaikinti. Neišmeskite jų kartu su buitinėmis atliekomis. Dėl saugaus išmetimo tausojant aplinką, kreipkitės į vietos valdžios institucijas, techninio aptarnavimo centrą arba atstovą.

Alyvos išpylimas

Alyvą reikia išleisti pro viršutinį alyvos pripildymo vamzdelį.

1. Variklį išjungus, bet jam dar esant šiltam, atjunkite uždegimo žvakės laidą (D, pav. 13) ir patraukite jį nuo uždegimo žvakės (E).
2. Išimkite alyvos lygio matuoklį (A, pav. 14).
3. Išleisdami alyvą iš viršutinio alyvos pripildymo vamzdelio (C, pav. 15), variklio uždegimo žvakės (E) galą laikykite pakeltą. Išpilkite alyvą į tinkamą indą.



Kai išpilate alyvą per alyvos įpylimo vamzdelį, degalų bakas turi būti tuščias, nes degalai gali išsilieti ir sukelti gaisrą arba sprogimą. Norėdami ištuštinti degalų baką, leiskite varikliui veikti tol, kol pasibaigs degalai ir jis sustos.

Alyvos įpylimas

- Įsitikinkite, kad variklis yra horizontalioje padėtyje.
- Nuvalykite purvą nuo alyvos pildymo vietos.
- Informacijos apie alyvos bako talpą ieškokite skyriuje **Specifikacijos** .

1. Ištraukite lygio matuoklį (A, 14 pav.) ir nušluostykite jį švaria šluoste.
2. Lėtai pilkite alyvą į variklio alyvos įpylimo angą (C, 14 pav.). **Nepilkite per daug.** Pripylę alyvos, palaukite vieną minutę ir patikrinkite alyvos lygį.
3. Įstatykite ir priveržkite lygio matuoklį (A, 14 pav.).
4. Ištraukite matuoklį ir patikrinkite alyvos lygį. Teisingas alyvos lygis yra lygio matuoklio pilno bako indikatoriaus viršuje (B, 14 pav.).
5. Vėl įstatykite ir priveržkite lygio matuoklį (A, 14 pav.).
6. Prijunkite uždegimo žvakės laidą (D, 13 pav.) prie uždegimo žvakės (E).

Oro filtro techninė priežiūra

Žr. paveikslėlį: 16



Degalai ir jų garai yra labai degūs ir gali sprogti.

Ugnis arba sprogimas gali nudeginti arba sukelti mirtį.

- Niekada neužveskite ir nenaudokite variklio be oro valymo bloko (jei įrengtas) arba oro filtro (jeigu įrengtas).

PASTABA Nevalykite filtro suslėgtu oru arba tirpikliais. Suslėgtas oras gali sugadinti filtrą, o tirpikliai gali jį ištirpinti.

Informacijos apie aptarnavimo reikalavimus ieškokite **Techninės priežiūros grafike** .

Popierinis oro filtras

1. Atidarykite dangtelį (B, pav. 16).
2. Išimkite filtrą (C, pav. 16).
3. Išimkite pirminio valymo filtrą (E, pav. 16), jei yra, iš filtro. Norėdami pašalinti purvą, atsargiai patapšnokite filtrą ant kieto paviršiaus. Jei filtras pernelyg purvinas, pakeiskite jį nauju.
4. Nuplaukite priešfiltrą skysta plovimo priemone ir vandeniu. Po to palaukite, kol jis gerai išdžius. **Neužpilkite** alyvos ant pirminio valymo filtro.
5. Įmontuokite sausą pirminio valymo filtrą, jei yra, į filtrą.
6. Įstatykite filtrą (C, pav. 16).
7. Uždarykite dangtelį (B, pav. 16).

Aušinimo sistemos techninė priežiūra



Veikiant varikliui, išskiriama šiluma. Variklio dalys, dažniausiai duslintuvus, labai įkaista.

Prisilietus, galima stipriai nudegti.

Degios šiukšlės, pavyzdžiui, lapai, žolė, krūmai ir kt., gali užsiliepsnoti.

- Prieš liedsdami duslintuvą, variklio cilindrą ir rotoriaus briaunas, palaukite, kol šios dalys atvės.
- Nuvalykite purvą aplink duslintuvą ir cilindrą.

PASTABA Nenaudokite vandens, kai valote variklį. Vanduo gali patekti į degalus. Valymui naudokite šepetį arba švarų audeklą.

Šis variklis yra aušinamas oru. Purvas ir žolė gali užkimšti oro aušinimo sistemą ir variklis gali perkaisti. Tai sąlygos prastą variklio veikimą ir sutrumpins jo tarnavimo laikotarpį.

1. Nešvarumus nuo oro įsiurbimo srities pašalinkite šepetėliu arba sausa šluoste.
2. Jungtys, spyruoklės ir kitos variklio dalys turi būti švarios.
3. Duslintuvus (C) ir plotas aplink jį turi būti švarūs.
4. Alyvos aušintuvo briaunos (C) turi būti švarios.

Laikui bėgant nešvarumai gali kauptis ant cilindro briaunų, todėl variklis gali perkaisti. Šiuos nešvarumus galima pašalinti iš dalies išardžius variklį. Kreipkitės į įgaliotą „Briggs & Stratton“ techninės priežiūros atstovą, kad patikrintų ir išvalytų oro aušinimo sistemą, kaip rekomenduojama **Techninės priežiūros grafike** .

Ličio-jonų akumulatoriaus paketo utilizavimas



ĮSPĖJIMAS

Akumulatoriuje esantys chemikalai yra toksiški ir koroziniai.

Ugnis ar sproginimas gali nudeginti arba sukelti mirtį.

Elektros smūgis

- Niekada nedeginkite išmestų ar panaudotų akumuliatorių paketų, nes jie gali sprogti. Deginant akumulatoriaus paketus susidaro toksiški dūmai ir medžiagos.
- Nenaudokite akumulatoriaus paketo, kuris buvo suspaustas, numestas ar apgadintas.

Panaudotuose ir išmestuose akumulatoriaus paketuose vis dar gali būti nedidelės elektros įkrovos, todėl su jais reikia elgtis atsargiai. Panaudotus ir nereikalingus akumuliatorių paketus visada utilizuokite vadovaudamiesi federaliniais, valstybės ar vietiniais reglamentais.

RBRC (Rechargeable Battery Recycling Corporation) antspaudas



RBRC yra ne pelno siekianti viešoji organizacija, kurios paskirtis – panaudotų ir pakartotinai įkraunamų akumuliatorių perdirdimas. Jei norite surasti akumuliatorių surinkimo centrą netoli jūsų, skambinkite nemokamu telefonu 1-800-8-BATTERY (akumuliatoriams) arba 1-877-2-RECYCLE (perdirbimui). Dėl išsamesnės informacijos ir perdirbimo centrų sąrašo apsilankykite RBRC tinklalapyje www.call2recycle.org.

Saugojimas

Žr. paveikslėlį: 17



ĮSPĖJIMAS

Degalai ir jų garai yra labai degūs bei gali sprogti.

Ugnis ar sproginimas gali nudeginti arba sukelti mirtį.

Elektros smūgis

Įrenginio su pilnu degalų baku laikymas

- Saugokite atokiai nuo krosnių, viryklių, vandens šildytuvų ar kitų buitinių prietaisų su atvirais dujų degikliais arba kitų uždegimo šaltinių, nes jie gali uždegti degalų garus.

Akumulatoriaus paketo ir jo įkroviklio saugojimas

- Akumulatoriaus kroviklis turi būti sausas. Akumulatoriaus paketo nelaikykite lietuje arba drėgnose sąlygose.

PASTABA Laikykite variklį ant lygios horizontalios plokštumos (įprastoje darbo padėtyje). Išsamesnių saugojimų instrukcijų ieškokite įrenginio vadove.

Degalų sistema

Laikomi ilgiau nei 30 dienų, degalai gali pasenti. Dėl senų degalų sistemoje arba pagrindinėse karbiuratoriaus dalyse susidaro rūgštis ir klįjimų nuosėdų. Norėdami, kad degalai nepasentų, naudokite degalų stabilizatorių „Briggs & Stratton Advanced Formula Fuel Treatment & Stabilizer“, kurį galima įsigyti visur, kur tik prekiaujama originaliomis „Briggs & Stratton“ dalimis.

Jeigu į degalus pagal instrukciją pridėdama degalų stabilizatoriaus, jų iš variklio išleisti nereikia. Prieš palikdami variklį saugojimui, paleiskite jį maždaug 2 minutėms, kad stabilizatorius būtų paskirstytas degalų sistemoje.

Jeigu į degalus nebuvo įpiltas degalų stabilizatorius, išpilkite jį į tinkamą indą. Leiskite varikliui veikti tol, kol pasibaigs degalai ir jis sustos. Mes rekomenduojame įpilti degalų stabilizatoriaus į benzino laikymo baką, kad degalai nepasentų.

Variklio alyva

Alyvą pakeisti nebūtina, tačiau jei norite ją pakeisti, tai atlikite, kol variklis yra šiltas. Žiūrėkite skyrių **Variklio alyvos keitimas**.

Akumulatoriaus paketas ir įkroviklis

Kai įkroviklis nenaudojamas, atjunkite jį ir laikykite vėsioje, sausoje vietoje. Laikant drėgnose, ir šlapiose vietose gnybtai ir elektros kontaktai gali pradėti rūdyti. Laikydami ilgą laiką aukštoje temperatūroje (49° C / 120 laipsnių F), akumuliatorių galite sugadinti nepataisomai. Patikrinkite akumulatoriaus ir įkroviklio gnybtus ir elektros kontaktus. Nuvalykite juos švaria šluoste arba nupūskite juos suslėgtu oru.

Naudojant po saugojimo gali reikėti įprastai įkrauti. Norėdami patikrinti esančią įkrovą, nuspauskite akumulatoriaus kuro lygio mygtuką (E, pav. 17) ir įkraukite, jei reikia. Žiūrėkite skyrių „Akumulatoriaus kuro lygio matuoklis“.

Trikčių šalinimas

Dėl pagalbos kreipkitės į vietinį pardavimo atstovą arba apsilankykite BRIGGSandSTRATTON.com, arba skambinkite **1-800-233-3723** (JAV).

Specifikacijos

Modelis: 100000	
Tūris	9.93 ci (163 cc)
Skersmuo	2.688 in (68,28 mm)
Cilindro eiga	1.75 in (44,45 mm)
Alyvos talpa	15 oz (,44 L)
Uždegimo žvakės tarpelis	.030 in (,76 mm)
Uždegimo žvakės sukimo momentas	180 lb-in (20 Nm)
Oro tarpelis tarp indukcinės ritės / smagračio	.006 - .014 in (,15 - ,36 mm)
Išsiurbimo vožtuvo laisvumas	.004 - .008 in (,10 - ,20 mm)
Išmetimo vožtuvo laisvumas	.004 - .008 in (,10 - ,20 mm)

Ličio-jonų akumulatorius	
Ličio-jonų akumulatoriaus paketas	10.8 V (10,8 V)
Įkrovos minutės	60
Įkrovos srovė	2 AMP (2 AMP)
Įkroviklio kintamosios srovės įvestis (kintama)	90 - 240 V
Darbo temperatūra	32 - 113° F (0 - 45° C)

Variklio galingumas mažesnis 3,5 % kas 1 000 pėdų (300 metrų) daugiau nei jūros lygis ir 1 % kas 10 °F (5,6 °C), kai bus daugiau nei 77 °F (25 °C). Variklis veiks patenkinamai iki 15° kampo. Naudojimo instrukcijoje rasite saugos instrukcijas leistinam darbu nuokalnėse.

Atsarginės dalys - modelis: 100000	
Atsarginė dalis	Dalies numeris
Oro filtras (žr. pav. 16)	593260
Oro filtras, pirminis (žr. pav. 16)	594055
Alyva – SAE 30	100005
Naujos formulės degalų priedas ir stabilizatorius	100117, 100120
Rezistorinė uždegimo žvakė	594056
Uždegimo žvakės raktas	19576
Kibirkšties tikrintuvas	19368
Ličio-jonų akumulatoriaus paketas (JAV / Kanada)	593559
Ličio-jonų akumulatoriaus paketas (ES / JK / Australija)	593560
Ličio-jonų akumulatoriaus įkroviklis (JAV / Kanada)	593561
Ličio-jonų akumulatoriaus įkroviklis (ES)	593562
Ličio-jonų akumulatoriaus įkroviklis (JK)	593576
Ličio-jonų akumulatoriaus įkroviklis (Australija)	594501

Mes rekomenduojame jums naudotis įgalioto „Briggs & Stratton“ techninės priežiūros atstovo paslaugomis variklio remontui ir dalims įsigyti.

Galios kategorijos: Atskirų benzininių variklių modelių bendrosios galios dydžiai pažymėti pagal SAE (automobilių inžinierių bendrija, angl. „Society of Automotive Engineers“) standartą Nr. J1940 „Mažų variklių galios ir sukimo momento įvertinimo procedūra“ ir įvertinami pagal SAE standartą Nr. J1995. Sukimo momento vertės nustatytos esant 2 600 APM tiems varikliams, kurių ženklavimo etiketėje nurodyta išnaša „apm“, o visiems kitiems varikliams – esant 3 060 APM; arklio galios vertės nustatytos esant 3 600 APM. Bendrosios galios kreives galima peržiūrėti tinklalapyje www.BRIGGSandSTRATTON.com. Tikrieji galios dydžiai nustatyti sumontavus išmetimo ir oro valymo filtrus, o bendrieji galios dydžiai nustatyti be šių priedų. Faktinis bendrasis variklio galingumas yra didesnis nei tikrojo variklio galingumas, ir, be kitų dalykų, jį veikia darbo aplinkos sąlygos, be to, galingumas priklauso ir nuo atskirų variklių tipų. Atsižvelgiant į įvairius gaminius, kuriuose montuojami varikliai, benzininis variklis, sumontuotas elektriniame įrenginyje, neišvystys numatytosios bendrosios galios. Šis skirtumas atsiranda dėl įvairių veiksmų, įskaitant, bet neapsiribojant, įvairiomis variklio sudedamosiomis dalimis (oro valymo, išmetimo, krovimo, aušinimo, karbiuratoriaus,

degalų filtro ir pan.), naudojimo apribojimais, darbinės aplinkos sąlygomis (temperatūra, drėgnumu, aukščių virš jūros lygio) ir įvairių variklių tipų. Dėl gamybos ir pagėjumo apribojimų „Briggs & Stratton“ gali pakeisti variklį galingesniu varikliu.

Garantija

„Briggs & Stratton“ variklio garantija

Galioja nuo 2016 m. sausio mėn.

Ribotoji garantija

Bendrovė „Briggs & Stratton“ užtikrina, kad toliau nurodytu garantiniu laikotarpiu nemokamai taisys arba pakeis bet kokią šio gaminio dalį, kurioje yra medžiagų ir (arba) gamybos defektų. Pagal šią garantiją gabenimo išlaidas, patirtas vežant gaminį taisyti ar pakeisti, privalo padengti pirkėjas. Ši garantija galioja toliau nurodytą laikotarpį, esant toliau nurodytoms sąlygoms. Norėdami pasinaudoti garantinio aptarnavimo paslaugomis, susisieki su artimiausiu įgaliotuoju techninio aptarnavimo atstovu, kurio adresą rasite tinklalapyje BRIGGSandSTRATTON.com. Pirkėjas privalo kreiptis į įgaliotąjį techninio aptarnavimo atstovą, o tada pristatyti gaminį įgaliotajam techninio aptarnavimo atstovui, kad šis jį galėtų apžiūrėti ir patikrinti.

Tai nėra jokia speciali garantija. Numanomos garantijos, įskaitant tinkamumo konkrečiam tikslui garantijas, galioja vienerius metus nuo pirkimo datos arba tiek, kiek leidžiama pagal įstatymus. Atsakomybės dėl atsitiktinių ar logiškai atsirandančių nuostolių yra atsisakoma tokiu mastu, kiek tai leidžiama pagal įstatymus. Tam tikrose valstybėse apribojimai dėl numanomos garantijos draudžiami arba draudžiamas pašalinimas arba apribojimas dėl atsitiktinės arba logiškai atsirandančios žalos, taigi, pirmiau minėtas apribojimas arba pašalinimas jūsų atžvilgiu gali būti netaikytinas. Ši garantija suteikia jums ypatingų teisių, tačiau jūs galite turėti ir kitokių teisių, kurios įvairiose valstybėse gali skirtis

4.

Standartinės garantijos sąlygos ^{1, 2}

Prekių ženklas / gaminio pavadinimas	Vartotojo pavadinimas	Komercinė paskirtis
Vanguard™ ³	36 mėnesiai	36 mėnesiai
Komercinė „Turf™“ serija; Komercinė serija	24 mėnesiai	24 mėnesiai
Varikliai su „Dura-Bore™“ ketaus įvorėmis	24 mėnesiai	12 mėnesiai
Visi kiti „Briggs & Stratton“ varikliai	24 mėnesiai	3 mėnesiai

¹ Šie terminai yra standartiniai, jie gali būti papildyti arba pakeisti bet kuriuo laiku nurodant papildomas sąlygas, kurios nebuvo pateiktos leidimo metu. Norėdami sužinoti naujausią informaciją apie Jūsų variklio garantiją, apsilankykite www.briggsandstratton.com arba susisieki su artimiausiu „Briggs&Stratton“ įgaliotu atstovu.

² Garantija nesuteikiama varikliams, sumontuotiems įrangoje, kuri naudojama energijai tiekti darbo vietose, arba komerciniams tikslams naudojamuose generatoriuose. Garantija netaikoma varikliams, naudojamiems sportinėms varžyboms ir lenktynėms arba komerciniuose bei nuomojamuose automobiliuose.

³ Atsarginiuose generatoriuose sumontuotiems „Vanguard“: 24 mėnesių garantija vartotojams ir jokios garantijos komercinės panaudos atveju. Darbinėse transporto priemonėse sumontuotiems „Vanguard“: 24 mėnesių garantija vartotojams ir 24 mėnesių garantija komercinės panaudos atveju. „Vanguard“ 3 cilindrai, aušinami skysčiu: žr. „Briggs & Stratton“ 3/LC variklio garantijos tvarką.

⁴ Australijoje – mūsų prekės parduodamos su garantijomis, kurių negalima pašalinti pagal Australijos vartotojų teisių įstatymą. Jūs turite teisę į gaminio pakeitimą arba pinigų grąžinimą didelio gedimo atveju arba atlyginimą už bet kokią pagrįstai iš anksto numatomą žalą arba nuostolius. Jūs taip pat turite teisę reikalauti, kad prekės būtų suremontuotos arba pakeistos tuo atveju, jeigu prekės yra nepriimtinos kokybės, o gedimas negali būti kvalifikuojamas kaip didelis gedimas. Norėdami pasinaudoti garantinio aptarnavimo paslaugomis, kreipkitės į artimiausią įgaliotąjį techninio aptarnavimo atstovą, kurio adresą rasite tinklalapyje BRIGGSandSTRATTON.com atstovų būstinė žemėlapyje, arba skambinkite tel. 1300 274 447, arba rašykite el. paštu adresu salesenquires@briggsandstratton.com.au, arba rašykite įprasto pašto adresu salesenquiries@briggsandstratton.com.au, Briggs & Stratton Australia Pty Ltd, 1 Moorebank Avenue, Moorebank, NSW, Australija (Australija), 2170.

Garantinis laikotarpis prasideda originalią dieną, kai įrangą įsigyja pirmasis mažmeninis arba komercinis vartotojas. „Vartotojo naudojimas“ reiškia asmeninį buitinių naudojamą. „Komercinis naudojimas“ reiškia visus kitus naudojimo atvejus, įskaitant komercinį, pelno didinimo ar nuomos tikslu. Jei variklis buvo panaudotas komerciniu tikslu, jį, šios garantijos atžvilgiu, reikia laikyti komerciniu varikliu.

Išsaugokite pirkimą patvirtinantį čekį. Jeigu garantinio laikotarpio metu, kai jums pririekia garantinių paslaugų, nepateiksite čekio, įrodančio pirmo pirkimo datą, garantinis laikotarpis bus skaičiuojamas nuo gaminio pagaminimo datos. Produkto registracija nėra būtina, kad „Briggs & Stratton“ suteiktų garantines paslaugas.

Dėl Jūsų garantijos

Šie garantiniai įsipareigojimai galioja tik su varikliu susijusiems nekokybiškoms medžiagoms ir (arba) darbams, o ne įrangos, kurioje variklis sumontuotas, keitimui ar jos kainos

grąžinimui. Ši garantija netaikoma planinei techninei priežiūrai, suderinimams, reguliavimams arba įprastam susidėvimui. Taip pat garantija netaikoma, jeigu variklis buvo pakeistas ar perdarytas arba jeigu variklio serijos numeris buvo pažeistas arba pašalintas. Šis garantija netaikoma variklio gedimams arba charakteristikų problemoms, dėl:

1. neoriginalių „Briggs & Stratton“ detalių naudojimo;
2. variklio veikimo esant nepakankamam arba užterštam tepimui arba dėl netinkamo alyvos lygio;
3. pasenusių degalų, degalų, kurių sudėtyje yra daugiau negu 10 proc. etanolio arba kitos rūšies degalų, kurie nėra tinkami varikliams, pagamintiems „Briggs & Stratton“, vartojimo;
4. patekusio į variklį purvo dėl netinkamo oro filtro aptarnavimo arba surinkimo;
5. vėėjapjovės ašmenų susidūrimo su objektu, atsilaisvintųjų arba neteisingai sumontuotų ašmenų adapterių, skriemulių arba alkūninio sujungimo dalių arba pernelyg įtempto diržo;
6. remonto arba reguliavimo dalių, kurios yra susijusios su varikliu, tokių kaip sankaba, transmisija, valdymo svirtys ir pan., kurios nėra pagamintos bendrovėje „Briggs & Stratton“;
7. perkaitinimo, kuris įvyko žolei, purvui patekus ant variklio ir užteršusių aušinimo briaunas ir oro angas; ar dėl pažeidimo, kuris buvo padarytas varikliui veikiant be pakankamo aušinimo;
8. papildomos didelės vibracijos, kuri atsirado dėl atsilaisvintųjų variklio tvirtinimų, pjovimo peilių, nebalansuotų skriemulių, neteisingo dalių sujungimo su variklio korpusu arba per didelį greičio;
9. netinkamo naudojimo, nesant reikiamo aptarnavimo, transportavimo, saugojimo arba neteisingo sumontavimo ant įrangos.

Garantinį aptarnavimą atlieka tik „Briggs & Stratton“ įgaliotieji techninio aptarnavimo atstovai. Raskite artimiausią įgaliotą Techninės priežiūros atstovą mūsų atstovų paieškos žemėlapyje adresu BRIGGSandSTRATTON.COM arba paskambinę 1-800-233-3723 (JAV).

80004537 (B perž.)

Šajā rokasgrāmatā ir aprakstīta informācija par drošību, lai pasargātu Jūs no briesmām un riska, kuri pastāv saskarē ar dzinējiem un kā no tiem izvairīties. Tā arī satur instrukcijas dzinēja pareizai lietošanai un apkopei. Tāpēc, ka Briggs & Stratton Corporation ne vienmēr var zināt kādu aprikojumu dzinējs apgādās ar dzinējspēku, ir svarīgi izlasīt un izprast šīs instrukcijas, kā arī instrukcijas aprikojumam, kuru dzinējs apgādā ar dzinējspēku. **Saglabājiet oriģinālās instrukcijas nākotnes uzziņām.**

Piezīme: Visi zīmējumi un apzīmējumi šajā Instrukcijā ir jāuztver kā vispārējā informācija, jo Jūsu tehnikas konkrētais modelis var atšķirties no zīmējumā parādītā. Ja Jums rodas jautājumi, lūdzam kontaktēties ar uzņēmuma izplatītāju.

Rezerves daļu pieprasīšanai vai tehniskai palīdzībai pierakstiet zemāk dzinēja modeļa, tipa un koda numurus kopā ar pirkšanas datumu. Šie numuri atrodas uz jūsu dzinēja (skatīt nodaļu Ipašības un vadības elementi).

Pirkuma datums:	
Dzinēja Modelis - Tips - Salona apdare	
Dzinēja sērijas numurs	

Atrodiet 2D svītru kodu, kas atrodas uz dažiem dzinējiem. Skatot ar iekārtu, kas ir aprīkota ar 2D funkcionalitāti, kods ļaus piekļūt mūsu interneta vietai, kurā varēsiet iegūt tehniskās palīdzības informāciju šim produktam. Var tikt piemēroti tarifi par datu apjomu. Dažās valstīs tiešsaistes tehniskās palīdzības informācija var nebūt pieejama.



Informācija par pārstrādi

		Jebkāds iepakojums, izmantotā eļļa un akumulatori ir jāpārstrādā saskaņā ar spēkā esošajiem normatīviem.
--	--	--

Operatora drošība

SVARĪGAS DROŠĪBAS INSTRUKCIJAS

SAGLABĀJIET ŠĪS INSTRUKCIJAS nākotnes uzziņām.

Drošības brīdinājuma zīmes un signālvārdi

Drošības brīdinājuma simbols tiek lietots, lai norādītu uz drošības informāciju par riskiem, kas var izraisīt traumas. Tādi signālvārdi kā BĪSTAMI, BRĪDINĀJUMS vai UZMANĪBU, tiek izmantoti kopā ar brīdinājuma simbolu, lai norādītu uz traumas iespējamību un potenciālo bīstamību. Turklāt, lai norādītu riska tipu, var tikt lietots drošības signāls.

BĪSTAMI norāda uz risku, kas gadījumā, ja netiek novērsts, **var būt nāves vai nopietnu ievainojumu cēlonis.**

BRĪDINĀJUMS norāda uz risku, kas gadījumā, ja netiek novērsts, **var būt nāves vai nopietnu ievainojumu cēlonis.**

UZMANĪBU norāda uz risku, kas gadījumā, ja netiek novērsts, **var būt vieglu vai vidēji smagu ievainojumu cēlonis.**

IEVĒRĪBAI norāda uz situāciju, kas **var būt izstrādājuma bojājumu cēlonis.**

Bīstamības simboli un to nozīme

Zīme	Nozīme	Zīme	Nozīme
	Drošības informācija par bīstamām situācijām, kuru rezultātā var gūt miesas bojājumus.		Pirms sākat strādāt ar šo iekārtu vai tās apkopi, uzmanīgi izlasiet un izprotiet šo īpašnieka rokasgrāmatu.

Zīme	Nozīme	Zīme	Nozīme
	Uzliesmošanas risks		Sprādzienbīstami.
	Trieciena bīstamība.		Toksisku dūmu bīstamība
	Karstas virsmas bīstamība.		Trokšņa risks - ilgstošas lietošanas gadījumā tiek ieteiktas lietot ausu aizsardzības līdzekļus.
	Izmetu priekšmetu risks - Lietojiet acu aizsardzības līdzekļus.		Sprādzienbīstami.
	Apsaldējumu bīstamība.		Atsietna bīstamība
	Amputācijas risks - kustīgas detaļas		Ķīmiska bīstamība
	Karstuma radīts risks		Kodīgs

Drošības paziņojumi



BRĪDINĀJUMS

Daži šī izstrādājuma un ar to saistīto piederumu komponenti satur vielas, kas Kalifornijas štatā ir atzītas par tādām, kas izraisa vēzi, iedzimtas kaites vai citādi apdraud reprodūktīvās funkcijas. Pēc darba ar minētām daļām obligāti mazgājiet rokas!



BRĪDINĀJUMS

Šī dzinēja izplūdes gāzes satur ķīmiskas vielas, kas Kalifornijas štatā ir atzītas par tādām, kas izraisa vēzi, iedzimtus defektus vai citādi apdraud reprodūktīvās funkcijas.



BRĪDINĀJUMS

Briggs & Stratton motori nav paredzēti un nedrīkst tikt lietoti šādu transportlīdzekļu darbināšanai: kartinga un gokarta mašīnas, bērnu, izklaides vai sporta apvidus automašīnu transportlīdzekļi (ATV); motocikli; gaisa spilvenu transportlīdzekļi; lidaparāti; vai transportlīdzekļi, kas tiek lietoti sporta sacensībās, kuru veikšanu nav apstiprinājusi Briggs & Stratton. Sīkākai informācijai par auto sacensību produktiem, skatiet www.briggsracing.com. Lietošanai ar apvidus automašīnām un paralēlo rindu apvidus automašīnām, lūdzam, sazinieties ar Briggs & Stratton Engine Application Center, 1-866-927-3349. Nepareiza motora lietošana var izraisīt smagas traumas vai nāvi.

IEVĒRĪBAI

Šis motors tiek piegādāts no Briggs & Stratton bez eļļas. Pirms iedarbināt motoru, uzpildiet eļļu saskaņā ar šīs rokasgrāmatas instrukcijām. Ja iedarbināsi motoru bez eļļas, tas tiks sabojāts bez iespējas veikt labojumus, un šādu bojājumus nēsēd garantija.



BRĪDINĀJUMS



Degviela un tās garaiņi ir ārkārtīgi viegli uzliesmojoši un sprādzienbīstami.

Uguns vai sprādziens var izraisīt smagus apdegumus vai nāvi.

Uzpildot degvielu

- Pirms noņemt degvielas tvertnes vāciņu, izslēdziet motoru un ļaujiet tam atdzist vismaz 2 minūtes.
- Uzplūdi degvielu tikai ārpus telpām vai labi vēdināmās telpās.
- Uzmanieties, lai degviela nesāktu pārplūst no degvielas tvertnes. Lai ļautu degvielai izplesties, neuzplūdiet pāri degvielas tvertnes kakliņa apakšai.
- Degvielas tuvumā nedrīkst būt dzirksteles, atklātas liesmas, dežūrliesmas, siltuma avoti vai citi uzliesmošanas avoti.
- Bieži pārbaudiet visus degvielas kanālus, tvertni, vāciņu un stiprinājumus, vai tajos nav plaisu un sūču. Ja nepieciešams, nomainiet tos.
- Ja degviela izlīst, pagaidiet, kamēr tā iztvaiko, un tikai tad iedarbiniet motoru.

Iedarbinot dzinēju

- Pārbaudiet, vai aizdedzes svece, slāpētājs, degvielas tvertnes vāciņš un gaisa filtrētājs (ja uzstādīts) ir savās vietās un nofiksēti.
- Neiedarbiniet motoru, ja ir noņemta aizdedzes svece.
- Ja motors pārplūst, iestatiet gaisa vārstu (ja uzstādīts) pozīcijā OPEN / RUN (ATVĒRTS/DARBINĀT), pārslēdziet droseļi (ja uzstādīts) pozīcijā FAST (ĀTRI) un iedarbiniet, līdz motors sāk darboties.

Darbinot iekārtu

- Nesasveriet dzinēju vai iekārtu tādā leņķī, kas izraisa degvielas izlīšanu.
- Nekad neslāpējiet motoru ar droseļes palīdzību.
- Nekādā gadījumā neiedarbiniet un nedarbiniet motoru ar noņemtu gaisa filtra mezglu (ja uzstādīts) vai gaisa filtru (ja uzstādīts).

Nomainot eļļu

- Ja jūs iztecināt eļļu no augšējās eļļas uzpildes šļūtenes, degvielas tvertnei jābūt tukšai; pretējā gadījumā degviela var noplūst un izraisīt aizdegšanos vai sprādzienu.

Ja iekārtu ir nepieciešams savērt apkopes veikšanai

- Veicot apkopes darbus, kuru laikā iekārtai ir jāatrodas savērtā stāvoklī, degvielas tvertnei jābūt tukšai, pretējā gadījumā var notikt degvielas noplūde, kas var izraisīt uzliesmojumu vai sprādzienu.

Transportējot iekārtu

- Transportējiet ar TUKŠU degvielas tvertni vai ar degvielas slēgvārstu SLĒGTĀ pozīcijā.

Uzglabājot degvielu vai iekārtu ar degvielu tvertnē

- Turiet tos tālu projām no krāsnīm, plītiem, boileriem un citām līdzīgām ierīcēm, kurām ir dežūrliesma vai citi uzliesmošanas avoti, jo tie var aizdedzināt degvielas garaiņus.



Dzinēja iedarbināšana izraisa dzirksteļošanu.

Dzirksteļošana var aizdedzināt tuvumā esošas ugunsnedrošas gāzes.

Tas var izraisīt eksploziju un ugunsgrēku.

- Neiedarbiniet dzinēju, ja tuvumā ir dabasgāzes vai šķidrā propāna gāzes noplūde.
- Neizmantojiet saspiestus iedarbināšanas šķidrums, jo garaiņi var būt uzliesmojoši.



INDĪGAS GĀZES BĪSTAMĪBA. Motora izplūdes gāzes satur tvana gāzi, tā ir indīga gāze, kas var izraisīt nāvi dažās minūtēs. To NEVAR redzēt, saost vai sajūst ar garšu. Pat tad, ja nevarat saost izplūdes dūmus, vienlīga pastāv iespējāmība, ka uz jums iedarbojas tvana gāze. Ja sajūtat nelabumu, reiboni vai vājumu, kamēr lietojat šo izstrādājumu, NEKAVĒJOTIES izslēdziet to un izejiet svaigā gaisā. Sazinieties ar ārstu. Iespējams, jums ir saindēšanās ar tvana gāzi.

- Lietojiet šo izstrādājumu TIKAI ārpus telpām, prom no logiem, durvīm vai ventilācijas lūkām, lai samazinātu risku, ka oglekļa monoksīds var sakrāties un nokļūt dzīvojamās telpās.
- Uzstādiet tvana gāzes signalizatoru ar baterijām vai no kontaktlīdzdas barojamus tvana gāzes signalizatorus ar rezerves barošanu no baterijām saskaņā ar ražotāja instrukcijām. Dūmu detektori nevar konstatēt tvana gāzi.
- NEDARBINIET šo izstrādājumu mājās, garāžā, pagrabā, tehniskajos starpstāvos, šķūnī vai citā daļēji slēgtā telpā, pat ja izmantojat ventilatorus vai atverat durvis un logus, lai nodrošinātu ventilāciju. Šajās vietās tvana gāze var ātri uzkrāties un saglabāties vēl vairākas stundas pēc tam, kad izstrādājums ir izslēgts.
- Šo izstrādājumu VIENMĒR novietojiet pa vējam un tā, lai dzinēja izplūdes gāzes būtu novirzītas prom no dzīvojamām telpām.



Rotējošas daļas var pieskarties vai sapīties ar rokām, kājām, matiem, apģērbu vai piederumiem.

Rezultāts var būt traumatiska amputācija vai smagas plēstas brūces.

- Darbiniet iekārtu ar uzstādītiem aizsarglīdzekļiem.
- Turiet rokas un kājas atstatu no rotējošām daļām.
- Garus matus sasieniet un noņemiet rotaslietas.
- Nevalkājiņiet vaļīgu apģērbu, apģērba gabalus ar brīvām auklām vai citiem elementiem, kas varētu aizķerties.



Darbojoties motors uzkarst. Dažas motora daļas, piemēram, slāpētājs, var ļoti sakarst.

Saskares gadījumā var rasties smagi apdegumi.

Ugunsnedroši priekšmeti, piemēram, lapas, zāle, krūmājs utt. var aizdegties.

- Ja jums nepieciešams pieskarties slāpētājam, motora cilindram vai radiatora ribām, ļaujiet tiem vispirms atdzist.
- Sekojiet tam, lai apkārt slāpētājam un cilindram neuzkrātos gruži.
- Kalifornijas Publisko resursu likuma, 4442. pants nosaka, ka ir aizliegts izmantot motoru meža, krūmu vai zāles klātās teritorijās, ja izplūdes sistēma nav aprīkota ar dzirksteļu uztvērēju saskaņā ar 4442. panta prasībām, un tas netiek pienācīgi apkopots. Citās valstīs vai federālās jurisdikcijas subjektos spēkā var būt līdzīgi normatīvie akti. Sazinieties ar ražotāju, vairumtirgotāju vai izplatītāju, lai iegūtu dzirksteļu uztvērēju, kas paredzēts izplūdes sistēmai, kas uzstādīta šim motoram.



Nejausa dzirksteļošana var izraisīt uguni vai elektriskās strāvas triecienu.

Nejausa iedarbināšana var izraisīt iesprūšanu, traumatisku amputāciju vai plēstas brūces.

Uzliesmošanas risks

Pirms regulēšanas vai remonta

- Atvienojiet sveces vadu un atlociet to nost no aizdedzes sveces.
- Demontējiet akumulatora bloku no dzinēja akumulatora nodalījuma. Akumulators dažos gadījumos var aizvietot aprīkojuma atslēgu.
- Izmantojiet tikai pareizos instrumentus.
- Neaiztieciēt regulatora atsperi, savienojumus vai citas daļas, lai palielinātu dzinēja ātrumu.
- Rezerves daļām jābūt vienādas konstrukcijas un uzstādītām tajā pašā vietā, kur oriģinālās daļas. Citas daļas var nekalpot tik labi, var bojāt iekārtu un var izraisīt traumas.
- Nesītiēt pa spararatu ar āmuru vai cietu priekšmetu, jo spararats vēlāk darbības laikā var saplīst.

Pārbaudot dzirksteli

- Lietojiet tikai sertificētos testerus.
- Nekad neveiciet šādas pārbaudes ar noņemtu aizdedzes sveci.



Nepareiza akumulatora un lādētāja lietošana var izraisīt elektrošoku vai uguni.

Darbinot

- Lādētājam ir jābūt sausam. Izvairieties no akumulatora pakļaušanas lietus vai mitru apstākļu iedarbībai.
- Lai samazinātu elektriskā trieciena risku, nepieļaujiet ūdens iekļūšanu maiņstrāvas kontaktspraudnī.
- Neizraisiet īssavienojumu; nekādā gadījumā neizvietojiet akumulatora kontaktos jebkādas priekšmetus.

Akumulatora bloka uzlādēšana

- Uzlādējiet Briggs and Stratton akumulatora bloku tikai ar Briggs and Stratton akumulatora lādētāju.

- Nelietojiet Briggs and Stratton akumulatora lādētāju, lai lādētu parastos akumulatorus.
- Lādētājam ir jābūt sausam. Izvairieties no akumulatora pakļaušanas lietus vai mitru apstākļu iedarbībai.
- Lai samazinātu bojājumu risku elektriskajam spraudnim un vadam, lādētāja atvienošanai velciet aiz spraudņa, nevis aiz vada.
- Nedarbiniet lādētāju, ja tam bojāts spraudnis vai vads. Padeves vadu nevar nomainīt. Ja vads ir bojāts, lādētājs nekavējoties jānomaina.
- Nelietojiet lādētāju, ja tas ir guvis spēcīgu triecienu, nomests zemē vai citādi sabojāts. Ja lādētājs ir sabojāts, tas ir jānomaina. Lādētājam nevar veikt apkopi.
- Nedemontējiet lādētāju un nemēģiniet veikt tā apkopi vai remontu.
- Lai samazinātu elektrošoka risku, atvienojiet lādētāju no kontaktligzdas pirms tīrīšanas.
- Neizraisiet īssavienojumu; nekādā gadījumā neizvietojiet akumulatora kontaktos jebkādas priekšmetus.
- Lādētājs nav paredzēts tam, lai to lietotu personas (tostarp bērni) ar nepietiekamām fiziskām, maņu vai garīgām spējām vai pieredzes un zināšanu trūkumu, ja vien par tām atbildīgā persona nav viņas apmācījusi iekārtas lietošanā.
- Jānodrošina, lai ar lādētāju nevarētu spēlēties bērni.

Pagarinātāja vads

- Pagarinātāja vadu drīkst lietot tikai tad, ja tas ir absolūti nepieciešami. Nepareiza pagarinātāja vada lietošana var izraisīt uguni un elektrošoku. Ja obligāti jālieto pagarinātāja vads, pārliecinieties, ka: **a.** kontaktaplas uz pagarinātāja vada spraudņa izmēra, skaita un formas ziņā sakrīt ar lādētāja spraudni; **b.** pagarinātāja vads ir pareizā tehniskā stāvoklī; un **c.** vada izmērs ir vismaz 16 AWG (American Wire Gauge), lai nodrošinātu lādētāja maiņstrāvas nominālo ampēru vērtību.

Akumulatora uzglabāšana

- Lādētājam ir jābūt sausam. Izvairieties no akumulatora pakļaušanas lietus vai mitru apstākļu iedarbībai.

Pirms regulēšanas vai remonta

- Demontējiet akumulatora bloku no dzinēja akumulatora nodalījuma.



BRĪDINĀJUMS

Akumulatora ķīmiskā iedarbība ir indīga un korozīva.

Uguns vai sprādziens var izraisīt smagus apdegumus vai nāvi.

- Nekādā gadījumā nededziniet izlietotus akumulatora blokus, jo tie var sprāgt. Akumulatora dedzināšanas laikā tiek radīti indīgi garaiņi un materiāli.
- Nelietojiet akumulatoru, kas ir saspīests, nomests zemē vai sabojāts.

Funkcijas un vadības elementi

Dzinēja vadības elementi

Salīdziniet ilustrāciju (attēls: 1, 2, 3) ar jūsu dzinēju, lai iepazītos ar dažādām funkcijām un vadības elementu novietojumu.

- A. Dzinēja identifikācija **Modelis - Tips - Kods**
- B. Aizdedzes svece
- C. Klusinātājs, klusinātāja aizsargs (ja ir aprīkojumā), dzirksteļu slāpētājs (ja ir aprīkojumā)
- D. Elektriskais starteris
- E. Mērstienis
- F. Litija jonu akumulatora bloks
- G. Gaisa ievādes atveres režģis
- H. Degvielas tvertne un vāciņš
- I. Gaisa tīrītājs
- J. Droseles vadība (ja ir aprīkojumā)
- K. Akumulatora lādētājs
- L. Degvielas atslēgšana (ja ir aprīkojumā)

Motora vadības simboli un to nozīme

Zīme	Nozīme	Zīme	Nozīme
	Motora ātrums - ĀTRS		Motora ātrums - LĒNS
	Motora ātrums - APTURĒTS		ON - OFF (IESLĒGTS / IZSLĒGTS)
	Motora iedarbināšana - Drosele SLĒGTA		Motora iedarbināšana - Drosele ATVĒRTA
	Degvielas tvertnes vāciņš Degvielas atslēgšana - ATVĒRTA		Degvielas atslēgšana - SLĒGTA
	Degvielas līmenis - Nepāsniegt līmeni		

Akumulatora kontroles simboli un to nozīme

Zīme	Nozīme	Zīme	Nozīme
	Volts		Ampērs
	Dubultā izolācija		Maiņstrāva
	Līdzstrāva		Underwriters Laboratories, Inc. ASV un Kanādā reģistrēts produkts
	Underwriters Laboratories, Inc. Reģistrēts produkts		Hercs
	Veiciet pareizu akumulatora atveidošanu		
			Uzlādējiet akumulatora bloku
			Izņemiet atslēgu / akumulatora bloku

Darbība

Eļļas Rekomendācijas

Eļļas ietilpība: Skatiet nodaļu *Specifikācijas*.

Mēs iesakām izmantot Briggs & Stratton garantijas sertificētās eļļas, lai iegūtu vislabākos rezultātus. Citu eļļu ar mazgājotām piedevām lietošana ir pieļaujama, ja to servisa klase ir SF, SG, SH, SJ vai augstāka. Neizmantojiet speciālās piedevas.

Āra temperatūras nosaka pareizo eļļas viskozitāti motoram. Izmantojiet tabulu, lai izvēlētos labāko viskozitāti paredzamajam āra temperatūras diapazonam.

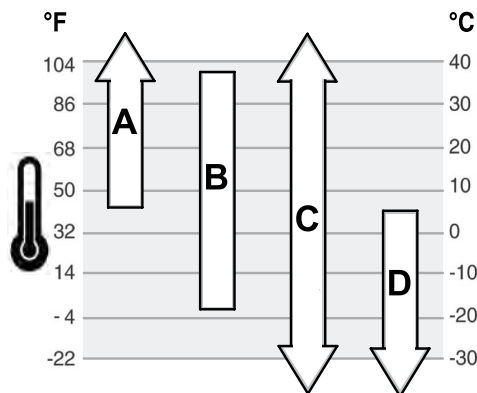

A	SAE 30 — Temperatūrās zem 40°F (4°C) SAE 30 lietošana apgrūtinās iedarbināšanu.
B	10W-30 — Temperatūrās virs 80°F (27°C) 10W-30 lietošana var izraisīt palielinātu eļļas patēriņu. Biežāk pārbaudiet eļļas līmeni.
C	Sintētiskā 5W30
D	5W-30

Pārbaudiet eļļas līmeni

Skatīt attēlu: 4

Pirms eļļas pieliešanas vai eļļas līmeņa pārbaudes

- Pārlicinieties, ka dzinējs ir horizontāli.
 - Notīriet eļļas uzpildes zonu no gružiem.
1. Izņemiet mērstieni (A, attēls 4) un noslaukiet ar tīru drānu.
 2. Uzstādiet un pievelciet mērstieni (A, attēls 4).
 3. Izņemiet mērstieni un pārbaudiet eļļas līmeni. Pareizais eļļas līmenis ir pilnās tvertnes indikatora augšpusē (B, attēls 4) uz mērstieņa.
 4. Ja eļļas līmenis ir zems, lēnām pielejiet eļļu motoreļļas iepildīšanas atverē (C, attēls 4). **Nepārsniedziet norādīto līmeni.** Pēc eļļas pieliešanas nogaidiet vienu minūti un pārbaudiet tās līmeni vēlreiz.
 5. Atkal montējiet un pievelciet mērstieni (A, attēls 4).

Degvielas rekomendācijas

Degvielai jāatbilst sekojošām prasībām:

- Tīrs, bezsvina benzīns, kuram nav beidzies lietošanas termiņš.
- Oktānskaits vismaz 87 / 87 AKI (91 RON). Lietošana lielā augstumā, skatiet zemāk.
- Ir pieļaujams benzīns ar līdz 10% etanola līmenim.

IEVĒRĪBAI Neizmantojiet neapstiprināta veida benzīnu, piem., E15 vai E85.

Nepieļaujiet benzīnā eļļu un nemoģificējiet motoru, lai tas darbotos ar citām degvielām. Neatļautu degvielas veidu izmantošana var izraisīt dzinēja daļu defektus, kurus nesegs garantija.

Lai aizsargātu degvielas sistēmu no nosēdumu veidošanās, pieļaujiet degvielai degvielas stabilizētāju. Skatiet nodaļu *Uzglabāšana*. Visas degvielas nav vienādas. Ja parādās iedarbināšanas vai snieguma problēmas, nomainiet degvielas piegādātāju vai marku. Šis dzinējs ir sertificēts darbam ar benzīnu. Emisiju kontroles sistēma šim dzinējam ir EM (dzinēja modifikācijas).

Liels augstums

Strādājot vietās, kur augstums virs jūras līmeņa pārsniedz 5000 pēdas (1524 metrus), var lietot benzīnu, kura oktāna skaits ir vismaz 85 (minimums) / 85 AKI (89 RON).

Motoriem ar karburatoru ir nepieciešams veikt īpašu pielāgošanu darbībai lielā augstumā, lai saglabātu sniegumu. Darbs bez šiem uzlabojumiem izraisīs samazinātu sniegumu, palielinās degvielas patēriņu un palielinās emisijas. Sazinieties ar pilnvarotu Briggs & Stratton pārstāvi, lai iegūtu informāciju par liela augstuma pielāgojumiem. Ja motors ir noregulēts darbībai lielā augstumā, nav ieteicams to lietot augstumā, kas zemāks par 2 500 pēdām (762 metriem) virs jūras līmeņa.

Motoriem ar elektronisko degvielas iesmidzināšanu (Electronic Fuel Injection, EFI), darbam lielā augstumā īpaša pielāgošana nav nepieciešama.

Pielejiet degvielu

Skatīt attēlu 5



BRĪDINĀJUMS

Degviela un tā garaiņi ir ārkārtīgi viegli uzliesmojoši un sprādzienbīstami.

Uguns vai sprādziens var izraisīt smagus apdegumus vai nāvi.

Uzpildot degvielu

- Pirms noņemt degvielas tvertnes vāciņu, izslēdziet motoru un ļaujiet tam atdzist vismaz 2 minūtes.
 - Uzpildiet degvielu tikai ārpus telpām vai labi vēdināmās telpās.
 - Uzmanieties, lai degviela nesāktu pārplūst no degvielas tvertnes. Lai ļautu degvielai izplesties, neuzpildiet pāri degvielas tvertnes kakliņa apakšai.
 - Degvielas tuvumā nedrīkst būt dzirksteles, atklātas liesmas, signāllampiņas, siltuma avoti vai citi uzliesmošanas avoti.
 - Bieži pārbaudiet visus degvielas kanālus, tvertni, vāciņu un stiprinājumus, vai tajos nav plaisu un sūču. Nomainiet, ja nepieciešams.
 - Ja degviela izlīst, pagaidiet, kamēr tā iztvaiko, un tikai tad iedarbiniet motoru.
1. Notīriet degvielas tvertnes vāciņu no netīrumiem un gružiem. Noņemiet degvielas tvertnes vāciņu.
 2. Piepildiet degvielas tvertni (A, attēls 5) ar degvielu. Lai degviela varētu izplesties, neuzpildiet virs degvielas tvertnes ielietnes kakliņa apakšu (B).
 3. Uzlieciet atpakaļ degvielas tvertnes vāciņu.

Uzlādējiet akumulatora bloku

Skatīt attēlu: 6, 7



BRĪDINĀJUMS

Nepareiza akumulatora un lādētāja lietošana var izraisīt elektrošoku vai uguni.

Akumulatora bloka uzlādēšana

- Uzlādējiet Briggs & Stratton akumulatora bloku tikai ar Briggs & Stratton akumulatora lādētāju.
 - Nelietojiet Briggs & Stratton akumulatora lādētāju, lai lādētu cita veida akumulatorus.
 - Lādētājam ir jābūt sausam. Izvairieties no akumulatora pakļaušanas lietus vai mitru apstākļu iedarbībai.
 - Lai samazinātu bojājumu risku elektriskajam spraudnim un vadam, lādētāja atvienošanai velciet aiz spraudņa, nevis aiz vada.
 - Pagarinātāja vadu drīkst lietot tikai tad, ja tas ir absolūti nepieciešami. Nepareiza pagarinātāja vada lietošana var izraisīt uguni un elektrošoku. Ja obligāti jālieto pagarinātāja vads, pārlicinieties:
1. ka kontakttapas uz pagarinātāja vada spraudņa izmēra, skaita un formas ziņā sakrīt ar lādētāja spraudni;
 2. ka pagarinātāja vads ir pareizā tehniskā stāvoklī; un
 3. ka vada izmērs ir vismaz 16 AWG (American Wire Gauge), lai nodrošinātu lādētāja maiņstrāvas nominālo ampēru vērtību.
- Nedarbiniet lādētāju, ja tam bojāts spraudnis vai vads. Padeves vadu nevar nomainīt. Ja vads ir bojāts, lādētājs nekavējoties jānomaina.
 - Nelietojiet lādētāju, ja tas ir guvis spēcīgu triecienu, nomests zemē vai citādi sabojāts. Ja lādētājs ir sabojāts, tas ir jānomaina. Lādētājam nevar veikt apkopi.
 - Nedemontējiet lādētāju un nemēģiniet veikt tā apkopi vai remontu.
 - Lai samazinātu elektrošoka risku, atvienojiet lādētāju no kontakttīgšanas pirms tīrīšanas.
 - Neizraisiet īssavienojumu; nekādā gadījumā neizvietojiet akumulatora kontaktos jebkādas priekšmetus.
 - Lādētājs nav paredzēts tam, lai to lietotu personas (tostarp bērni) ar nepietiekamām fiziskām, maņu vai garīgām spējām vai pieredzes un zināšanu trūkumu, ja vien par tām atbildīgā persona nav viņas apmācījusi iekārtas lietošanā.
 - Jānodrošina, lai ar lādētāju nevarētu spēlēt bērni.

Kad uzlādēt akumulatora bloku

Pirmā reize - litiija jonu akumulatora bloks tika daļēji uzlādēts pirms piegādes. Lai uzturētu lādiņu un novērstu bojājumus uzglabāšanas laikā, akumulatora bloks ir programmēts "gulēšanas režīmam". Lai akumulatoru "pamodinātu", ir nepieciešama īsa apmēram desmit (10) sekunžu uzlāde. Atstājiet akumulatora bloku lādētājā, līdz tas ir pilnībā uzlādēts. Lai uzlādētu akumulatora bloku, skatiet nodaļu **Kā uzlādēt akumulatora bloku** zemāk.

Pēc nepieciešamības - Lai pārbaudītu pieejamo lādiņu, nospiediet akumulatora līmeņrāža pogu (E, attēls 6) un uzlādējiet, ja nepieciešams. Skatiet nodaļu **Akumulatora līmeņrādis**.

Kā uzlādēt akumulatora bloku

1. Pievienojiet akumulatora lādētāju (F, attēls 7) elektrības kontaktligzdā.



BRĪDINĀJUMS

Lādētājam ir jābūt sausam. Izvairieties no akumulatora pakļaušanas lietus vai mitru apstākļu iedarbībai.

2. Stingri iestūmiat akumulatora bloku (G, attēls 7) akumulatora uzlādes nodaļījumā (F). Ja nedeg sarkanā uzlādes gaisma, izņemiet akumulatora bloku un ievietojiet to vēlreiz. Pārliecinieties, ka akumulatora bloks ir stingri ievietots uzlādes nodaļījumā.

- Sarkanā gaisma (A, attēls 6) norāda, ka akumulatora bloks pareizi lādējas.
- Zaļā gaisma (B) norāda, ka akumulatora bloks ir pilnībā uzlādēts.
- MİRGOJOSĀ sarkanā gaisma (C) norāda, ka akumulatora bloks ir vai nu pārāk karsts vai pārāk auksts un to nav iespējams uzlādēt. Atstājiet akumulatora bloku pievienotu un pēc normālās darba temperatūras sasniegšanas tas automātiski sāks lādēties. Skatiet normālo darba temperatūru sadaļā **Specifikācijas**.
- MİRGOJOSĀS sarkanās/zaļās gaismas (D) norāda, ka akumulatora bloku nevar uzlādēt un tas ir jānomaina.

3. Akumulators pamodīsies no "miega režīma" apmēram desmit (10) sekundēs.
4. Pilnībā iztukšots akumulatora bloks uzlādēsies apmēram vienā (1) stundā. Ja akumulatora bloks tiek atstāts pie lādētāja, tas saglabāsies pilnībā uzlādēts.
5. Kad zaļā gaisma norāda, ka akumulatora bloks ir pilnībā uzlādēts, to var atvienot no lādētāja.
6. Lai pārbaudītu pieejamo lādiņu, nospiediet akumulatora līmeņrāža pogu (E, attēls 6).
7. Kamēr akumulatora lādētājs netiek lietots, atvienojiet to no elektrības kontaktligzdas.

Akumulatora līmeņrādis

Lai pārbaudītu pieejamo lādiņu, nospiediet akumulatora līmeņrāža pogu (E, attēls 6). Ekrāna gaismas (H) norādīs aptuveno pieejamo lādiņu akumulatora blokā.

Ekrāna gaismas	Pieejamais lādiņš
Četras gaismas	78% līdz 100%
Trīs gaismas	55% līdz 77%
Divas gaismas	33% līdz 54%
Viena gaisma	10% līdz 32%
Mirgojoša gaisma	mazāk par 10%

Motora iedarbināšana un apturēšana

Skatīt attēlu: 8, 9, 10, 11

Iedarbiniet dzinēju



BRĪDINĀJUMS



Degviela un tās garaiņi ir ārkārtīgi viegli uzliesmojoši un sprādzienbīstami.

Uguns vai sprādziens var izraisīt smagus apdegumus vai nāvi.

Iedarbinot dzinēju

- Pārbaudiet, vai aizdedzes svece, slāpētājs, degvielas tvertnes vāciņš un gaisa tīrītājs (ja uzstādīts) ir savās vietās un nofiksēti.
- Neiedarbiniet motoru, ja ir noņemta aizdedzes svece.
- Ja motors pārplūst, iestatiet gaisa vārstu (ja uzstādīts) pozīcijā OPEN / RUN (ATVĒRTS/DARBINĀT), pārslēdziet droseļi (ja uzstādīts) pozīcijā FAST (ĀTRI) un iedarbiniet, līdz motors sāk darboties.



BRĪDINĀJUMS



Nepareiza akumulatora un lādētāja lietošana var izraisīt elektrisko triecienu vai ugunsgrēku.

Darbinot

- Lādētājam ir jābūt sausam. Izvairieties no akumulatora pakļaušanas lietus vai mitru apstākļu iedarbībai.
- Lai samazinātu elektriskā trieciena risku, nepieļaujiet ūdens iekļūšanu maiņstrāvas kontaktspurdnī.
- Neizraisiet īssavienojumu; nekādā gadījumā neizvietojiet akumulatora kontaktos jebkādas priekšmetus.



BRĪDINĀJUMS



INDĪGAS GĀZES BĪSTAMĪBA. Motora izplūdes gāzes satur tvana gāzi, tā ir indīga gāze, kas var izraisīt nāvi dažās minūtēs. To NEVAR redzēt, saost vai sajūst ar garšu. Pat tad, ja nevarat saost izplūdes dūmus, vienalga pastāv iespējamība, ka uz jums iedarbojas tvana gāze. Ja sajūtat nelabumu, reiboni vai vājumu, kamēr lietojat šo izstrādājumu, NEKĀVĒJOTIES izslēdziet to un izejiet svaigā gaisā. Sazinieties ar ārstu. Iespējams, jums ir saindēšanās ar tvana gāzi.

- Lietojiet šo izstrādājumu TIKAI ārpus telpām, prom no logiem, durvīm vai ventilācijas lūkām, lai samazinātu risku, ka oglekļa monoksīds var sakrāties un nokļūt dzīvojamās telpās.
- Uzstādiat tvana gāzes signalizatoru ar baterijām vai no kontaktligzdas barojamus tvana gāzes signalizatorus ar rezerves barošanu no baterijām saskaņā ar ražotāja instrukcijām. Dūmu detektorī nevar konstatēt tvana gāzi.
- NEDARBINIET šo izstrādājumu mājās, garāžā, pagrabā, tehniskajos starpstāvos, šķūnī vai citā daļēji slēgtā telpā, pat ja izmantojat ventilatorus vai atverat durvis un logus, lai nodrošinātu ventilāciju. Šajās vietās tvana gāze var ātri uzkrāties un saglabāties vēl vairākas stundas pēc tam, kad izstrādājums ir izslēgts.
- Šo izstrādājumu VIENMĒR novietojiet pa vējam un tā, lai dzinēja izplūdes gāzes būtu novirzītas prom no dzīvojamām telpām.

IEVĒRĪBA Šis motors tiek piegādāts no Briggs & Stratton bez eļļas. Pirms iedarbināt motoru, uzpildiet eļļu saskaņā ar šīs rokasgrāmatas instrukcijām. Ja iedarbināsiet motoru bez eļļas, tas tiks sabojāts bez iespējas veikt labojumus, un šādus bojājumus nesedz garantija.

Piezīme: Iekārta var tikt aprīkota ar distances vadību. Par distances vadības izvietojumu un darbināšanu skatīt iekārtu rokasgrāmatu.

1. Pārbaudiet dzinēja eļļu. Skatiet nodaļu **Pārbaudiet eļļas līmeni**.
2. Uzstādiat akumulatoru (A, 8. attēls) motora akumulatora nodaļījumā, kas atrodas motora augšpusē. Pārliecinieties, ka akumulators ir droši nostiprināts. Akumulators dažos gadījumos var aizvietot aprīkojuma atslēgu.

Piezīme: Lai jauns akumulators sāktu darboties, ir nepieciešama **Pirmās reizes** ātrā uzlāde - apmēram desmit (10) sekundes. Skatiet nodaļu **Kad uzlādēt akumulatoru**.

3. Pārliecinieties, ka iekārtas piedziņas vadības elementi, ja ir aprīkojumā, ir atvienoti.
4. Virziet degvielas slēgvārstu (D, attēls 9), ja ir aprīkojumā, uz pozīciju OPEN (ATVĒRTS).
5. Virziet droseļes vadību (B, attēls 9), ja ir aprīkojumā, uz FAST (ĀTRS) stāvokli. Darbiniet motoru FAST (ātrajā) pozīcijā.
6. **Modeļiem ar elektrisko iedarbināšanas slēdzi:** Turiet dzinēja apturēšanas sviru (C, 10. attēls) pret rokturi. Pagrieziet elektriskās iedarbināšanas slēdzi uz START (iedarbināšana) stāvokli. Par elektriskā iedarbināšanas slēdža izvietojumu un darbināšanu skatīt iekārtu rokasgrāmatu.
7. **Modeļiem bez elektriskā iedarbināšanas slēdža:** Turiet dzinēja apturēšanas sviru (C, 10. attēls) pret rokturi. Dzinējs automātiski iedarbosies. Dzinēja apturēšanas sviras darbība aprakstīta aprīkojuma rokasgrāmatā.

IEVĒRĪBA IEVĒRĪBA: Lai pagarinātu startera darbību, veiciet īsus palaišanas ciklus (maksimāli piecas sekundes). Starp palaišanas cikliem nogaidiet vienu minūti.

Ja dzinēju nevar iedarbināt un akumulatora ekrāna gaismas mirgo, tas nozīmē, ka akumulatora temperatūra ir pārāk augsta vai arī strāvas patēriņš ir pārāk augsts. Kā brīdinājuma signāls, visas četras akumulatora ekrāna gaismas (H, 11. attēls) mirgos 10 sekundes. Akumulatoram nav drošinātāja, tomēr tas veiks automātisku atiestati pēc 10 sekundēm. Ja akumulatora temperatūra ir pārāk augsta (pārsniedz 140 F, 60 C), izņemiet akumulatoru un pagaidiet, līdz tas atdziest. Lai izvairītos no pārlieka strāvas patēriņa zāles plāvējiem, aizsargājiet plāvēja korpusu no zāles uzkrāšanās un nefūriem.

Piezīme: Ja dzinējs pēc vairākiem mēģinājumiem neiedarbojas, sazinieties ar vietējo izplatītāju, apmeklējiet Interneta vietni **BRIGGSandSTRATTON.com** vai zvaniet uz numuru **1-800-233-3723** (ASV).

Apturiet dzinēju

- Dzinēja apturēšanas svira:** Atlaidiet dzinēja apturēšanas sviru (E, attēls 10).
Droseles vadība, ja aprīkota ar apturēšanas iespēju: Virziet droseles vadību (B, Attēls 9), ja ir aprīkojumā, uz STOP (Apturēt) stāvokli.
Elektriskais startera slēdzis, ja ir aprīkojumā: Pagrieziet elektriskās iedarbināšanas slēdzi uz OFF / STOP (izslēgts vai apturēts) stāvokli. Par slēdža izvietošanu un darbināšanu skatīt iekārtu rokasgrāmatu. Izņemiet atslēgu un glabājiet to drošā, bērniem nepieejamā vietā.
- Kad dzinējs apstāties, pagrieziet degvielas slēgvārstu (D, attēls 9), ja ir aprīkojumā, uz pozīciju SLĒGTS.
- Izņemiet akumulatora bloku. Akumulatora bloks dažos gadījumos var aizvietot aprīkojuma atslēgu.

Apkope

IEVĒRĪBAI Ja motors apkopes veikšanai tiek sagāzts, degvielas tvertnei (ja tā montēta uz motora) jābūt tukšai, un aizdedzes sveces pusei jābūt vērstai uz augšu. Ja degvielas tvertne nav tukša un ja motors tiek sagāzts jebkurā citā virzienā, var rasties sarežģījumi iedarbināt motoru, jo eļļa vai benzīns ir piesārņojuši gaisa filtru un/vai aizdedzes sveci.



BRĪDINĀJUMS

Veicot apkalpošanas darbus, kuru laikā iekārtai ir jāatrodas noliktā stāvoklī, degvielas tvertnei jābūt tukšai, citādi var notikt degvielas noplūde, kas var izraisīt uzliesmojumu vai sprādzienu.

Mēs iesakām jums vērsties pie jebkura Briggs & Stratton autorizēta pārstāvja dzinēja un dzinēja daļu visas apkopes un servisa veikšanai.

IEVĒRĪBAI Lai darbība būtu pareiza, visām dzinēja izgatavošanā izmantotajām sastāvdaļām jāpaliek savās vietās.



BRĪDINĀJUMS



Nejauša dzirksteļošana var izraisīt uguni vai elektriskās strāvas triecienu.

Nejauša iedarbināšana var izraisīt iesprūšanu, locekļu zaudēšanu vai plēstas brūces.

Uzliesmošanas risks

Pirms regulēšanas vai remonta

- Atvienojiet sveces vadu un atlociet to nost no aizdedzes sveces.
- Demontējiet akumulatora bloku no dzinēja akumulatora nodalījuma. Akumulatora bloks dažos gadījumos var aizvietot aprīkojuma atslēgu.
- Izmantojiet tikai pareizos instrumentus.
- Neaiztieci regulatora atsperi, savienojumus vai citas daļas, lai palielinātu dzinēja ātrumu.
- Rezerves daļām jābūt vienādas konstrukcijas un uzstādītām tajā pašā vietā, kur oriģinālās daļas. Citas daļas var nekalpot tik labi, var bojāt mašīnu un var izraisīt traumas.
- Nesītiņiet pa spararatu ar āmuru vai cietu priekšmetu, jo spararats vēlāk darbības laikā var saplīst.

Pārbaudot dzirksteli

- Ietītiņiet tikai sertificētos testerus.
- Nekad neveiciet tādas pārbaudes ar noņemtu aizdedzes sveci.

Emisiju kontroles apkalpošana

Emisiju kontroles iekārtu un sistēmu apkalpošanu, aizvietošanu vai remontu var veikt jebkurš apvidus transportlīdzekļu dzinēju remonta darbnīca vai speciālists. Tomēr, lai iegūtu bezmaksas emisiju kontroles apkalpošanu, šie darbi ir jāveic pie ražotāja pilnvarotā izplatītāja. Skatīt Emisiju kontroles deklarācijas.

Tehniskās apkopes grafiki

Pirms katras lietošanas reizes

<ul style="list-style-type: none">Pārbaudiet motoreļļas līmeniNoīrīet vietu ap kulinātāju un vadības elementiemGaisa ieplūdes atveres režģis
Ik pēc 25 stundām vai katru gadu
<ul style="list-style-type: none">Iztīriet gaisa filtru ¹Iztīriet iepriekšējo tīrītāju, ja ir aprīkojumā
Ik pēc 50 stundām vai katru gadu
<ul style="list-style-type: none">Veiciet izplūdes sistēmas apkopi
Katru gadu
<ul style="list-style-type: none">Nomainiet aizdedzes sveciNomainiet gaisa filtruNomainiet rupjo filtru (ja uzstādīts)Veiciet apkopi dzesēšanas sistēmai ¹

¹ Biežāk ir jātīra putekļainos apstākļos vai gaisā esošu grauzu gadījumā.

Karburators un dzinēja apgriezieni

Nekad neveiciet izmaiņas karburatora vai dzinēja apgriezienu iestatījumos. Karburators ir noregulēts rūpnīcā efektīvai darbībai lielākajā daļā apstākļu. Neaiztieci regulatora atsperi, savienojumus vai citas daļas, lai mainītu dzinēja ātrumu. Ja ir nepieciešams veikt kādus regulējumus, griezieties Briggs & Stratton Pilnvarotā dīlera servisa centrā.

IEVĒRĪBAI Aprīkojuma ražotājs ir definējis maksimālo ātrumu motoram, kas montēts aprīkojumam. **Nepārsniedziet** šo ātrumu. Ja neesat drošs par to, kāds ir aprīkojuma maksimālais ātrums, vai kāds ātrums motoram ir iestatīts rūpnīcā, griezieties Briggs & Stratton Pilnvarotā dīlera servisa centrā. Lai pareizi un droši lietotu aprīkojuma, motora ātrumu vajadzētu noregulēt tikai kvalificētam servisa tehnikam.

Veiciet aizdedzes sveces apkopi.

Skatīt attēlu 12

Pārbaudiet atstarpī (A, Attēls 12) ar stieples kalibru (B) Ja ir nepieciešams, iestatiet atstarpī leviņotiet un pievelciet aizdedzes sveci ar ieteikto griezes momentu Par atstarpes vai griezes momenta iestatīšanu, skatīt nodaļu **Specifikācijas**.

Piezīme: *Dažos reģionos vietējie likumi prasa izmantot rezistora aizdedzes sveci, lai apslāpētu aizdedzes signālus Ja šis dzinējs sākotnēji bija aprīkots ar aizdedzes sveci ar rezistoru, nomainīti izmantojiet tāda paša tipa aizdedzes sveci.

Veiciet izplūdes sistēmas apkopi



BRĪDINĀJUMS



Darbojoties motors uzkarst. Dažas motora daļas, piemēram, slāpētājs, var ļoti sakarst.

Saskares gadījumā var rasties smagi apdegumi.

Ugunsnedroši priekšmeti, piemēram, lapas, zāle, krūmājs utt. var aizdegties.

- Ja jums nepieciešams pieskarties slāpētājam, motora cilindram vai radiatora ribām, ļaujiet tām no sākuma atdzist.
- Sekoiet tam, lai apkārt slāpētājam un cilindram nesavāktos grauzi.
- Kalifornijas Publisko resursu likuma, sadaļa 4442 nosaka, ka ir aizliegts izmantot motoru meža, krūmu vai zāles klātās teritorijās, ja izplūdes sistēma nav aprīkota ar dzirksteļu uztvērēju, kā norādīts sadaļā 4442, un tas netiek pienācīgi apkopts. Citās pavalstīs vai federālās jurisdikcijas subjektos spēkā var būt līdzīgiem normatīviem aktiem. Saizieties ar ražotāju, vairumtirgotāju vai izplatītāju, lai iegūtu dzirksteļu uztvērēju, kas paredzēts izplūdes sistēmai, kas uzstādīta šim motoram.

Sekoiet tam, lai apkārt slāpētājam un cilindram nesavāktos grauzi. Apskatiet, vai kulinātājam nav plaisas, korozija vai citi bojājumi Noņemiet dzirksteļu slāpētāju, ja tas aprīkots, apskatiet, vai nav bojājumi vai oglekļa radīti aizbīvējumi Ja atrasts bojājums, pirms darba uzsākšanas iemontējiet nomaināmās daļas.



BRĪDINĀJUMS

Rezerves daļām jābūt vienādas konstrukcijas un uzstādītām tajā pašā vietā, kur oriģinālās daļas. Citas daļas var nekalpot tik labi, var bojāt mašīnu un var izraisīt traumas.

Nomainiet motoreļļu

Skatīt attēlu: 13, 14, 15



BRĪDINĀJUMS

Degviela un tā garaiņi ir ārkārtīgi viegli uzliesmojoši un sprādzienbīstami.

Uguns vai sprādziens var izraisīt smagus apdegumus vai nāvi.

Darbojoties motors uzkarst. Dažas motora daļas, piemēram, slāpētājs, var ļoti sakarst.

Saskares gadījumā var rasties smagi apdegumi.

- Izlejot eļļu caur augšējo eļļas uzpildes cauruli, degvielas tvertnei jābūt tukšai, jo degviela var izlīst un aizdedzties vai izraisīt sprādzienu.
- Ja jums nepieciešams pieskarties slāpētājam, motora cilindram vai radiatora ribām, ļaujiet tām no sākuma atdzist.

Pārbaudiet un papildiniet eļļu, ja nepieciešams. Skatiet nodaļu **Pārbaudiet eļļas līmeni**. Eļļas nomaiņa nav nepieciešama, tomēr, ja vēlaties nomainīt eļļu, sekojiet zemāk aprakstītajai procedūrai.

Izlietotā eļļa ir bīstams atkritumprodukts, un tā pareizi jāutilizē. Neizmetiet ar saimniecības atkritumiem. Sazinieties ar vietējām iestādēm, servisa centru vai pārstāvi, lai uzzinātu, kur atrodas utilizācijas/pārstrādes punkti.

Izlejiet eļļu

Eļļa ir jāizteicina no augšējās eļļas uzpildes šļūtenes.

- Ar izslēgtu, bet vēl arvien siltu motoru atvienojiet sveces vadu (D, attēls 13) un turiet to atstatu no aizdedzes sveces (E).
- Izņemiet mērstieni (A, attēls 14).
- Ja iztecināt eļļu pa augšējo eļļas uzpildes cauruli (C, attēls 15), turiet motora aizdedzes sveces (E) galu uz augšu. Izteciniet eļļu atbilstošā tvertnē.



BRĪDINĀJUMS

Izlejot eļļu caur augšējo eļļas uzpildes cauruli, degvielas tvertnei jābūt tukšai, jo degviela var izlīst un aizdedzties vai izraisīt sprādzienu. Lai iztukšotu degvielas tvertni, darbiniet motoru, līdz tas apstāsies no degvielas trūkuma.

Pielejiet eļļu

- Pārliecinieties, ka dzinējs ir horizontāli.
- Notīriet eļļas uzpildes zonu no gružiem.
- Skatiet eļļas uzpildes daudzumu sadaļā **Specifikācijas**.

- Izņemiet mērstieni (A, attēls 14) un noslaukiet ar tīru drānu.
- Lēnām ielejiet eļļu motora eļļas iepildīšanas atverē (C, attēls 14). **Uzmanieties, lai nepārpildītu tvertni.** Pēc eļļas uzpildes pagaidiet vienu minūti un pēc tam pārbaudiet eļļas līmeni.
- Uzstādiat un pievelciet mērstieni (A, attēls 14).
- Izņemiet mērstieni un pārbaudiet eļļas līmeni. Pareizais eļļas līmenis ir pilnās tvertnes indikatora augšpusē (B, attēls 14) uz mērstieņa.
- Atkal montējiet un pievelciet mērstieni (A, attēls 14).
- Pievienojiet aizdedzes sveces vadu (D, attēls 13) pie aizdedzes sveces (E).

Apkopiet gaisa filtru

Skatīt attēlu: 16



BRĪDINĀJUMS

Degviela un tā garaiņi ir ārkārtīgi viegli uzliesmojoši un sprādzienbīstami.

Uguns vai sprādziens var izraisīt smagus apdegumus vai nāvi.

- Nekādā gadījumā neiedarbiniet un nedarbiniet motoru ar noņemtu gaisa filtra mezglu (ja uzstādīts) vai gaisa filtru (ja uzstādīts).

IEVĒRĪBAI Neizmantojiet saspiestu gaisu vai šķīdinātājus, lai iztīrītu filtru. Saspiests gaiss var bojāt filtru, šķīdinātāji izšķīdinās filtru.

Skatīt **Apkopes diagrammu**, kur norādītas apkopes prasības.

Papīra gaisa filtrs

- Atvēriet pārvalku (B, 16. attēls).
- Izņemiet filtru (C, attēls 16).
- Noņemiet rupjo filtru (E, attēls 16), ja ietilpst aprīkojumā, no filtra. Lai atdalītu gružus, uzmanīgi pasītiat filtru pret cietu virsmu. Ja filtrs ir pārāk nefīrs, nomainiet ar jaunu filtru.
- Nomazgājiet rupjo filtru šķidrā mazgāšanas līdzeklī un ūdenī. Ļaujiet rupjamam filtram kārtīgi izžūt. **Neielejiet** rupjo filtru.
- Uzstādiat sauso rupjo filtru, ja ir aprīkots, pie filtra.
- Uzstādiat filtru (C, attēls 16).
- Aizveriet pārvalku (B, attēls 16).

Apkope dzesēšanas sistēmai



BRĪDINĀJUMS

Darbojoties motors uzkarst. Dažas motora daļas, piemēram, slāpētājs, var ļoti sakarst.

Saskares gadījumā var rasties smagi apdegumi.

Ugunsnedroši priekšmeti, piemēram, lapas, zāle, krūmājs utt. var aizdedzties.

- Ja jums nepieciešams pieskarties slāpētājam, motora cilindram vai radiatora ribām, ļaujiet tām no sākuma atdzist.
- Sekojojam tam, lai apkārt slāpētājam un cilindram nesavāktos gruži.

IEVĒRĪBAI Neizmantojiet ūdeni lai tīrītu dzinēju Ūdens var piesārņot degvielas sistēmu Lai tīrītu dzinēju, lietojiet suku vai sausu drānu.

Šis ir dzinējs ar gaisa dzesēšanu Netīrumi vai gruži var ierobežot gaisa plūsmu un var izraisīt dzinēja pārkaršanu, kas noved pie sliktas veiktspējas un samazināta dzinēja darbūža.

- Lietojiet slotu vai sausu lupatu gružu noņemšanai no gaisa ieņēmēja zonas (A).
- Savienojumu, atsperi un vadības ierīces uzturiet tīras
- Uzturiet vietu ap un aiz klusinātāja (C) tīru no jebkādiem uzliesmojošiem gružiem.
- Sekojojam tam, lai uz eļļas dzesēšanas ribām (C) nesakrātos netīrumi un gruži.

Pēc kāda laika, gruži var uzkrāties uz cilindra dzesēšanas ribām un izraisīt dzinēja pārkaršanu Šos gružus nevar notīrīt bez daļējas dzinēja izjaukšanas Uzticiet Briggs & Stratton autorizētam pārstāvim veikt apskati un gaisa dzesēšanas sistēmas tīrīšanu kā ieteikts Apkopes diagrammā.

Litija jonu akumulatora bloka utilizācija



BRĪDINĀJUMS

Akumulatora ķīmiskā ir indīga un korozīva.

Uguns vai sprādziens var izraisīt smagus apdegumus vai nāvi.

Elektriskais trieciens

- Nekādā gadījumā nededziniet izlietotus akumulatora blokus, jo tie var sprāgt. Akumulatora dedzināšanas laikā tiek radīti indīgi garaiņi un materiāli.
- Nelietojiet akumulatoru, kas ir saspīests, nomests zemē vai sabojāts.

Izlietoti akumulatori var saturēt nelielu elektrisko lādiņu un ar tiem jārikojas uzmanīgi. Utilizējiet izlietotus akumulatorus saskaņā ar federālajiem, valsts un vietējiem normatīviem.

RBRC (Rechargeable Battery Recycling Corporation) zīmogs



RBRC ir bezpeļņas organizācija, kuras mērķis ir veikt izlietotu uzlādējamo akumulatoru otrreizējo pārstrādi. Lai atrastu akumulatoru savākšanas punktu jūsu tuvumā, zvaniet uz bezmaksas telefonu 1-800-8-BATTERY vai 1-877-2-RECYCLE. Sīkākai informācijai un otrreizējās pārstrādes vietu saraksta saņemšanai apmeklējiet RBRC internetā - www.call2recycle.org.

Uzglabāšana

Skatīt attēlu: 17



BRĪDINĀJUMS

Degviela un tās garaiņi ir ārkārtīgi viegli uzliesmojoši un sprādzienbīstami.

Uguns vai sprādziens var izraisīt smagus apdegumus vai nāvi.

Elektriskais trieciens

Uzglabājot degvielu vai iekārtu ar degvielu tvertnē

- Turiet tos tālu projām no krāsnīm, plītim, boileriem un citām līdzīgām ierīcēm, kurām ir dežūrliesma vai citi uzliesmošanas avoti, jo tie var aizdedzināt degvielas garaiņus.

Akumulatora un lādētāja uzglabāšanas laikā

- Lādētājam ir jābūt sausam. Izvairieties no akumulatora pakļaušanas lietus vai mitru apstākļu iedarbībai.

IEVĒRĪBA! Glabājiet motora sviru (normālā darba pozīcijā). Sīkākas uzglabāšanas instrukcijas skatīt iekārtas rokasgrāmatā.

Degvielas sistēma

Ja degviela tiek uzglabāta ilgāk par 30 dienām, tā var sastāvēties. Sastāvējusies degviela atstās gumijas un skābes nogulsnes mašīnas degvielas sistēmā vai uz svarīgākajām karburatora daļām. Lai degviela saglabātos svaiga, izmantojiet Briggs & Stratton Uzlabotās formulas degvielas kopšanas un stabilizēšanas līdzekli, kuru var iegādāties visur, kur tiek tirgotas Briggs & Stratton oriģinālās rezerves daļas.

Ja degvielai atbilstoši instrukcijām tiek pievienots stabilizators, degvielu nevajag iztecināt no motora. Lai izplatītu stabilizatoru pa visu sistēmu, pirms glabāšanas darbiniet motoru divas (2) minūtes.

Ja degvielai motorā netiek pievienots stabilizators, degviela ir jāizteicina speciālā tvertnē. Darbiniet motoru, līdz tas apstāties no degvielas trūkuma. Mēs iesakām izmantot degvielas stabilizatoru arī tad, kad degviela tiek uzglabāta glabāšanas tvertnē, lai uzturētu to svaigu.

Dzinēja eļļa

Eļļas nomaīna nav nepieciešama, tomēr, ja vēlaties eļļu nomainīt, tad dariet to, kad dzinējs ir uzsilis. Skatiet nodaļu **Nomainiet motoreļļu**.

Akumulatora bloks un lādētājs

Kamēr lādētājs netiek lietots, atvienojiet to un uzglabājiet vēsā, sausā vietā. Mitras vietas var izraisīt spaiļu un elektrisko kontaktu koroziju. Uzglabājot akumulatora bloku augstā temperatūrā (120° F / 49° C) uz ilgāku laiku, var tikt izraisīti permanenti akumulatora bloka bojājumi. Pārbaudiet akumulatora bloku un lādētāja elektriskās spaiļas un kontaktus. Notīriet tos ar tīru drānu vai ar saspiestu gaisu.

Pēc uzglabāšanas var būt nepieciešama normāla uzlāde. Lai pārbaudītu pieejamo lādiņu, nospiediet akumulatora līmeņrāža pogu (E, attēls 17) un uzlādējiet, ja nepieciešams. Skatiet nodaļu **Akumulatora līmeņrādis**.

Bojājumu novēršana

Lai saņemtu palīdzību, sazinieties ar vietējo izplatītāju vai pāreijiet uz **BRIGGSandSTRATTON.com** vai zvaniet uz **1-800-233-3723** (ASV).

Specifikācijas

Modelis: 10000	
Darba tilpums	9.93 ci (163 cc)
Cilindra diametrs	2.688 in (68,28 mm)
Virzuļa gājiens	1.75 in (44,45 mm)
Eļļas ietilpība	15 oz (,44 L)
Aizdedzes sveces sprauga	.030 in (,76 mm)
Aizdedzes sveces pievilkšanas moments	180 lb-in (20 Nm)
Indukcijas spoles (armature) gaisa sprauga	.006 - .014 in (,15 - ,36 mm)
Izplūdes vārsta atstarpe	.004 - .008 in (,10 - ,20 mm)
Izplūdes vārsta atstarpe	.004 - .008 in (,10 - ,20 mm)

Litija jonu akumulators	
Litija jonu akumulatora bloks	10.8 V (10,8 V)
Uzlādes minūtes	60
Uzlādes strāva	2 AMP (2 AMP)
Lādētāja maiņstrāvas ievade (mainīga)	90 - 240 V

Litija jonu akumulators

Darba temperatūra	32 - 113° F (0 - 45° C)
-------------------	-------------------------

Dzinēja jauda samazināsies par 3,5% uz katrām 1 000 pēdām (300 metriem) virs jūras līmeņa un par 1% uz katru 10° F (5,6° C) virs 77° F (25° C). Šis dzinējs darbosies apmierinoši pie lēnā līdz 15° Meklējiet iekārtas operatora rokasgrāmatā droša darba pieļaujamās robežas uz slīpumiem.

Apkopes detaļas - modelis: 10000

Apkopes daļa	Daļas numurs
Gaisa filtrs (skat. 16. attēlu)	593260
Rupjais gaisa filtrs (skat. 16. attēlu)	594055
Eļļa - SAE 30	100005
Degvielas apstrādes un stabilizēšanas piedeva ar uzlabotu sastāvu	100117, 100120
Rezistora aizdedzes svece	594056
Aizdedzes sveces atslēga	19576
Dzirksteles testeris	19368
Litija jonu akumulatora bloks (ASV / Kanāda)	593559
Litija jonu akumulatora bloks (ES / Lielbritānija / Austrālija)	593560
Litija jonu akumulatora lādētājs (ASV / Kanāda)	593561
Litija jonu akumulatora lādētājs (ES)	593562
Litija jonu akumulatora lādētājs (Lielbritānija)	593576
Litija jonu akumulatora lādētājs (Austrālija)	594501

Mēs iesakām jums vērsties pie jebkura Briggs & Stratton autorizēta pārstāvja dzinēja un dzinēja daļu visas apkopes un servisa veikšanai.

Jaudas novērtējums: Pieļaujamā bruto jauda atsevišķiem benzīna motoru modeļiem tiek apzīmēta atbilstoši novērtējumam pēc SAE (Society of Automotive Engineers — Autoinženieru savienība) noteikumiem J1940 (Small Engine Power & Torque Rating Procedure — Mazu dzinēju jaudas un griezes momenta noteikšanas procedūra) un to jaudas novērtēšana veikta atbilstoši SAE noteikumiem J1995. Motoriem, kuru marķējumā norādīts "rpm", griezes moments ir noteikts pie 2600 apgr./min., visiem citiem motoriem — pie 3060 apgr./min.; zirgspēku daudzums ir noteikts pie 3600 apgr./min. Bruto jaudas grafikus var apskatīt interneta vietnē www.BRIGGSandSTRATTON.COM. Efektīvās jaudas vērtības tiek iegūtas, kad ir uzstādīts gaisa filtrs, bet pilnas jaudas vērtības tiek iegūtas bez šiem piederumiem. Reālā motora bruto jauda būs augstāka par lietderīgo jaudu, jo to ietekmēs darba vides apstākļi un katra motora individuālās atšķirības. Nemot vērā plašo produktu klāstu, uz kādiem tiek uzstādīti motori, benzīna motori var neatbilst nominālo bruto jaudu, ja tos izmanto ar attiecīgo mašīnu. Šīs atšķirības izraisa dažādi faktori, tostarp, bet ne tikai dažādi motora komponenti (gaisa atfēršanas, izplūdes, lādēšanas un dzesēšanas sistēmas, karburators, degvielas sūknis utt.), pielietojuma ierobežojumi, vide ekspluatācijas vietā (temperatūra, mitrums, augstums virs jūras līmeņa), kā arī atsevišķo motoru individuālās īpatnības. Dažu ražošanas procesa un jaudas ierobežojumu dēļ uzņēmums Briggs & Stratton ir tiesīgs aizvietot šīs sērijas motoru ar jaudīgāku motoru.

Garantijas

Briggs & Stratton motora garantija

Štājas spēkā 2016. gada janvārī

Ierobežotā garantija

Briggs & Stratton garantē, ka garantijas periodā, kas norādīts zemāk, uzņēmums bez maksas saremontēs vai nomainīs jebkuru daļu, kurai ir materiāla un/vai ražošanas brāķis. Transporta izmaksas par produktu, kurš šīs garantijas ietvaros iesniegts remontam vai apmaiņai, jāsedz pircējam. Šī garantija ir spēkā tālāk norādītajos laika periodos un ievērojot tālāk izklāstītos nosacījumus. Lai saņemtu garantijas servisu, atrodiēt tuvāko autorizēto servisa pakalpojumu sniedzēju mūsu pārstāvju meklēšanas kartē BRIGGSandSTRATTON.com. Pircējam ir jāsaazinās ar pilnvaroto apkopes pakalpojumu sniedzēju un jānogādā izstrādājums tā turpmākai pārbaudei un testēšanai pilnvarotajam apkopes pakalpojumu sniedzējam.

Citu izteiktu garantiju nav. Netiešas garantijas, ieskaitot garantijas par piemērotību pārdošanai un atbilstību noteiktam nolūkam, ir spēkā zemāk norādītajā garantijas periodā, vai arī uz tām attiecināmi tiesību aktos atrunātie ierobežojumi. Jebkura atbildība par nejausiem vai izrietošiem bojājumiem tiek izslēgta tādā mērā, kādā šī atbildības izslēgšana ir atrunāta likumā. Dažās valstīs un zemēs neatzīst ierobežojumus attiecībā uz to, cik ilgi turpināsies netiešā garantija, bet citās valstīs vai to daļās nepieļauj nejauso vai izrietošo bojājumu izslēgšanu vai ierobežošanu, tādēļ iepriekš minētais ierobežojums un garantijas izslēgšana var uz jums arī neattiekties. Šī garantija dod jums noteiktas juridiskas tiesības, un jums var būt arī citas tiesības, kas dažādos štatos un valstīs ir atšķirīgas ⁴.

Standarta garantijas nosacījumi 1, 2

Marka / Izstrādājuma nosaukums	Personīga lietošana	Komerčiāla lietošana
Vanguard™ ³	36 mēneši	36 mēneši
Commercial Turf Series™ ; komerciālo modeļu sērija	24 mēneši	24 mēneši
Dzinēji ar Dura-Bore™ čuguna čaulām	24 mēneši	12 mēneši
Visi pārējie Briggs & Stratton dzinēji	24 mēneši	3 mēneši

¹ Šie ir mūsu standarta garantijas noteikumi, taču laiku pa laikam iespējams papildus garantijas segums, kāds netika noteikts publikācijas laikā. Lai iepazītos ar jūsu dzinējam pašreiz spēkā esošo garantijas noteikumu sarakstu, skatiet Internetā BRIGGSandSTRATTON.COM vai sazinieties ar jūsu autorizēto Briggs & Stratton servisa pārstāvi.

² Nav noteikta garantija motoram aprīkojumam, kas tiek lietots galvenajai enerģijas padevei komunālajiem pakalpojumiem vai rezerves ģeneratoriem, kas tiek lietoti komerciāliem mērķiem. Uz dzinējiem, kas ir izmantoti sacensībās vai komerciālos vai nomas maršrutos, garantija neattiecas.

³ Vanguard, kas ir uzstādīti rezerves ģeneratoros: 24 mēneši personīgai lietošanai, komerciālai lietošanai garantija netiek sniegta. Vanguard, kas ir uzstādīti apvidus transportlīdzekļos: 24 mēneši personīgai lietošanai, 24 mēneši komerciālai lietošanai. Vanguard 3 cilindru dzinējs ar šķidrums dzesēšanu: skat. garantijas nosacījumi Briggs & Stratton 3/LC dzinējiem.

⁴ Austrālijā — Mūsu preču garantijai nav iespējamas izmaiņas saskaņā ar Austrālijas Patērētāju likumu. Jums ir tiesības nomainīt izstrādājumu vai saņemt naudas līdzekļu atmaksu, ja izstrādājuma darbībā radās būtiski traucējumi, vai arī saņemt atlīdzību, ja radās citi saprātīgi paredzami zaudējumi vai bojājumi. Turklāt jums ir tiesības iesniegt izstrādājumu remontam vai nomainīt izstrādājumu, ja tā kvalitāte nav pieņemama, taču tā darbības traucējumi nav būtiski. Lai saņemtu garantijas servisu, atrodiat tuvāko pilnvaroto servisa pārstāvi mūsu pārstāvju meklēšanas kartē BRIGGSandSTRATTON.com vai piezvaniet uz numuru 1300 274 447, vai nosūtiet e-pastu vai papīra vēstuli uz adresi salesenquires@briggsandstratton.com.au, Briggs & Stratton Australia Pty Ltd, 1 Moorebank Avenue, Moorebank, NSW, Australia, 2170.

Garantijas periods sākas dienā, kad izstrādājumu iegādājies pirmais mazumtirdzniecības patērētājs vai komercpatērētājs. "Personīgā lietošana" nozīmē lietošanu personīgā mājāsaimniecībā, ko veic mazumtirdzniecības patērētājs. "Komerčiālā lietošana" nozīmē visus citus lietošanas veidus, ieskaitot komerciāliem nolūkiem, lietošanu ienākumu gūšanai vai īri. Līdzko dzinējs ticis izmantots komerciālos nolūkos, tas turpmāk tiks uzskatīts par komerciāliem nolūkiem lietoto garantijas kontekstā.

Saglabājiet savu pirkumu apliecinājošo čeku. JA JŪS NEIESNIEDZAT APLIECINĀJUMU SĀKOTNĒJĀ PIRKUMA DATUMAM, KAD IR NEPIECIEŠAMA GARANTIJAS REMONTS, TAD GARANTIJAS PERIODA NOTEIKŠANAI TIKS IZMANTOTS PRODUKTA RAŽOŠANAS DATUMS. Lai varētu izmantot Briggs & Stratton garantiju, nav nepieciešams reģistrēt izstrādājumu.

Par jūsu garantiju

Šī garantija attiecas tikai uz defektīviem materiāliem, kas saistīti ar dzinēju, un/vai apdares kvalitāti, un nevis uz nomaļu vai atlidzināšanu iekārtai, kurai dzinējs var būt pierīkots. Šī garantija nesedz kārtējo apkopi, noskaņošanu, noregulēšanu vai normālu nodilumu. Tāpat garantija nav spēkā, ja motors ir ticis modificēts, vai ja ir dzēsts vai noņemts motors sērijas numurs. Šī garantija nesedz motora bojājumus vai snieguma problēmas, kuras izraisa:

1. Daļu, kas nav oriģinālas Briggs & Stratton daļas, izmantošana;
2. Motora darbināšana ar nepietiekamu eļļas līmeni, piesārņotu vai nepareizas kvalitātes eļļu;
3. Piesārņotas vai sastāvējušās degvielas izmantošana, benzīna, kurā etilspirta saturs lielāks par 10%, vai alternatīvu degvielu, piemēram, sašķidrinātas naftas vai dabasgāzes izmantošana motoriem, ko Briggs & Stratton nav sākotnēji paredzējusi/izgatavojuši darbināšanai ar šādu degvielu;
4. Nefūrumi, kas iekļuvuši motorā gaisa atfīrtāja nepareizas apkopes vai salikšanas rezultātā;
5. Rotācijas zāles plāvēja nažu triecieni pret priekšmetiem, vaļņi vai nepareizi uzstādīti nažu adapteri, lāpstīnriteņi vai citas kloķvārpstai pievienotas ierīces vai pārmērīga ķīļsiksna nospriegošana;
6. Saistīto daļu vai mezglu, piemēram, sajūgu, transmisijas, iekārtu vadības ierīču utt., ko nav piegādājis Briggs & Stratton, lietošana;
7. Pārkāršana, kas notikusi dzesēšanas ribi vai spararata zonas piesārņošanas vai aizsērēšanas ar nopļautās zāles daļām, nefūrumiem un gružiem vai grauzēju ligzdu dēļ, vai motora darbināšana bez pietiekamas ventilācijas;
8. Pārmērīga vibrācija, kuras cēlonis ir pārmērīgi motora apgrīzieni, vaļņi motora stiprinājumi, vaļņi vai neizfīdsvāroti naži vai lāpstīnriteņi vai aprīkojuma nepareiza pievienošana kloķvārpstai;
9. Motora nepareiza ekspluatēšana, ikdienas apkopes neveikšana, nepareizi veikta pārsūtīšana, pārkraušana un uzglabāšana, vai motora nepareiza uzstādīšana.

Garantijas apkope ir pieejama, sazinoties ar Briggs & Stratton pilnvaroto apkopes pakalpojumu sniedzājiem. Atrodiet tuvāko pilnvaroto apkopes pakalpojumu sniedzēju mūsu izplatītāju atrašanās kartē BRIGGSandSTRATTON.COM vai zvaniet uz 1-800-233-3723 (ASV).

80004537 (Red. B)

Niniejsza instrukcja zawiera informacje dotyczące bezpieczeństwa, mające na celu uświadomienie użytkownikowi zagrożeń i niebezpieczeństw związanych z silnikiem oraz sposobu ich uniknięcia. Zawiera również instrukcje właściwego użytkowania i troski o silnik. Ponieważ firma Briggs & Stratton niekoniecznie wie, jakie urządzenie będzie napędzane niniejszym silnikiem, ważne jest przeczytanie i zrozumienie niniejszej instrukcji oraz instrukcji wyposażenia napędzanego niniejszym silnikiem. **Należy zachować oryginalną instrukcję do wykorzystania w przyszłości.**

Uwaga: Rysunki i ilustracje zostały zamieszczone w niniejszej instrukcji wyłącznie w celach informacyjnych i mogą być inne od rzeczywistego wyglądu urządzenia posiadanego przez użytkownika. Pytania należy kierować do sprzedawcy.

Aby zamówić części zamienne lub uzyskać pomoc techniczną w przyszłości, poniżej należy zapisać model, typ oraz kod silnika wraz z datą zakupu. Numery te znajdują się na silniku (zob. część **Budowa i elementy obsługowe**).

Data zakupu	
Model – Typ – Kod	
Numer seryjny silnika	

Na niektórych silnikach może być umieszczony kod kreskowy 2D. Po zeskanowaniu za pomocą urządzenia z funkcją odczytu kodów 2D na urządzeniu wyświetlona zostanie witryna wsparcia dla danego produktu. Pobrana zostanie opłata za transfer danych. W niektórych krajach pomoc techniczna online może nie być dostępna.



Informacje dotyczące utylizacji



Wszystkie opakowania, zużyty olej, baterie i akumulatory należy utylizować zgodnie z obowiązującymi przepisami.

Bezpieczeństwo operatora WAŻNE INSTRUKCJE DOTYCZĄCE BEZPIECZEŃSTWA

ZACHOWAĆ INSTRUKCJĘ do wykorzystania w przyszłości.

Symbole alarmów bezpieczeństwa i hasła ostrzegawcze

Symbol ostrzegawczy wskazuje informacje dotyczące zagrożeń, które mogą prowadzić do uszkodzenia ciała. Słowo ostrzegawcze (NIEBEZPIECZEŃSTWO, OSTRZEŻENIE lub PRZESTROGA) stosowane jest razem z symbolem ostrzegawczym w celu wskazania prawdopodobnej i potencjalnej możliwości uszkodzenia ciała. Dodatkowo symbol zagrożenia może być stosowany do wskazania rodzaju zagrożenia.

NIEBEZPIECZEŃSTWO sygnalizuje zagrożenie, które, w razie jego nieuniknięcia, spowoduje śmierć lub poważne obrażenia.

OSTRZEŻENIE sygnalizuje zagrożenie, które, w razie jego nieuniknięcia, może spowodować śmierć lub poważne obrażenia.

PRZESTROGA sygnalizuje zagrożenie, które, w razie jego nieuniknięcia, może spowodować niewielkie lub umiarkowane obrażenia.

NOTYFIKACJA sygnalizuje działanie, które może spowodować uszkodzenie produktu.

Symbole zagrożenia i ich znaczenia

Symbol	Znaczenie	Symbol	Znaczenie
	Informacje bezpieczeństwa dotyczące zagrożeń, które mogą spowodować obrażenia.		Przed serwisowaniem urządzenia należy zapoznać się z Instrukcją obsługi.
	Zagrożenie pożarowe		Zagrożenie wybuchem
	Zagrożenie porażeniem prądem.		Zagrożenie oparami toksycznymi
	Zagrożenie związane z gorącą powierzchnią		Zagrożenie hałasem – w przypadku długotrwałego użytkowania stosować ochronnik słuchu.
	Zagrożenie wyrzucaniem obiektów – stosować ochronę oczu.		Zagrożenie wybuchem
	Zagrożenie odmrożeniem		Zagrożenie odrzutem
	Zagrożenie odcięciem przez elementy ruchome		Zagrożenie chemiczne
	Zagrożenie termiczne		Żrący

Instrukcje bezpieczeństwa



OSTRZEŻENIE

Niektóre składniki tego produktu i związane z nim akcesoria zawierają substancje chemiczne, które uznaje się, na podstawie informacji dostępnych w stanie Kalifornia, jako mogące powodować raka, wady wrodzone i inne zaburzenia płodności. Umyć ręce po zakończeniu pracy.



OSTRZEŻENIE

Na podstawie informacji dostępnych w stanie Kalifornia uznaje się, że gazy spalinowe wydzielane przez ten produkt mogą zawierać substancje chemiczne powodujące raka, wady wrodzone lub inne zaburzenia płodności.



OSTRZEŻENIE

Silniki firmy Briggs & Stratton nie są przeznaczone i nie należy ich używać do napędzania: funkarów, gokartów, pojazdów dla dzieci, rekreacyjnych lub sportowych wšędolazów (ATV), motocykli, poduszkowców, produktów lotniczych lub pojazdów wyścigowych niezatwierdzonych przez firmę Briggs & Stratton. Informacje na temat produktów przeznaczonych do pojazdów wyścigowych podano na stronie www.briggsracing.com. W celu uzyskania informacji dotyczących użycia produktów w pojazdach użytkowych i terenowych prosimy skontaktować się z Briggs & Stratton Engine Application Center pod numerem 1-866-927-3349. Niewłaściwe zastosowanie silnika może spowodować poważne obrażenia lub śmierć.

UWAGA

Firma Briggs & Stratton dostarcza silnik bez oleju. Przed jego uruchomieniem należy pamiętać o dodaniu oleju zgodnie z instrukcją zawartą w niniejszym podręczniku. Uruchomienie silnika bez oleju spowoduje jego nieodwracalne uszkodzenie, które nie będzie objęte gwarancją.



OSTRZEŻENIE

Paliwo i jego opary są łatwopalne i wybuchowe.

Pożar lub wybuch mogą przyczynić się do poważnych poparzeń lub doprowadzić do śmierci.

Podczas uzupełniania paliwa

- Wyłączyć silnik i pozostawić do ostygnięcia na co najmniej 2 minuty i dopiero wtedy zdjąć korek wlewu paliwa.
- Napełniać zbiornik paliwa na zewnątrz budynku lub w dobrze wentylowanym miejscu.
- Nie dopuszczać do przepełnienia zbiornika paliwa. Aby umożliwić rozprężanie się paliwa, nie należy napełniać zbiornika paliwa powyżej dolnej części szyjki wlewu paliwa.
- Nie przechowywać paliwa w pobliżu źródeł iskier, nieostroniętych płomieni, płomieni pilotowych, źródła ciepła lub innych źródeł zapłonu.
- Regularnie sprawdzać, czy przewody paliwa, zbiornik, korek wlewu lub złącza nie są pęknięte lub nie przeciekają. Jeśli to konieczne, należy je wymienić na nowe.
- W przypadku rozlania paliwa przed uruchomieniem silnika poczekać na odparowanie paliwa.

Podczas uruchamiania silnika

- Sprawdzić, czy świeca zapłonowa, tłumik, korek wlewu i filtr powietrza (jeśli jest na wyposażeniu) są na swoim miejscu i są dobrze zamocowane.
- Nie uruchamiać silnika bez świecy zapłonowej.
- W przypadku zalania silnika ustawić manetkę ssania (jeśli jest na wyposażeniu) w pozycji OTWARCIA/URUCHAMIANIA (OPEN/RUN), przesunąć dźwignię przepustnicy (jeśli jest na wyposażeniu) do pozycji SZYBKO (FAST) i spróbować uruchomić silnik.

Podczas obsługi urządzenia

- NIE należy przechylać silnika lub urządzenia pod kątem, który spowoduje wyciek paliwa.
- Nie włączać ssania gaźnika, aby zatrzymać silnik.
- Nigdy nie należy włączać silnika ze zdjętym zestawem do oczyszczania powietrza (jeśli jest na wyposażeniu) lub filtrem powietrza (jeśli jest na wyposażeniu).

Podczas wymiany oleju

- Podczas spuszczenia oleju z górnej rury wlewu oleju zbiornik paliwa musi być pusty, w przeciwnym razie paliwo może wyciekać i spowodować pożar lub wybuch.

Przechylenie zespołu do celów konserwacji

- W przypadku konserwacji wymagającej przechylenia zespołu należy opróżnić zbiornik paliwa, gdyż w przeciwnym wypadku może dojść do wycieku paliwa prowadzącego do pożaru lub wybuchu.

Podczas transportu urządzenia

- Transportować z PUSTYM zbiornikiem paliwa lub z ZAMKNIĘTYM zaworem odcinającym dopływ paliwa.

W przypadku magazynowania paliwa lub urządzeń z paliwem w zbiorniku

- Przechowywać z dala od pieców, kuchenek, podgrzewaczy wody lub innych urządzeń z płomieniem pilotowym lub innymi źródłami zapłonu, ponieważ mogą one doprowadzić do zapłonu oparów paliwa.



OSTRZEŻENIE

Rozruchowi silnika towarzyszy iskrzenie.

Iskrzenie może spowodować zapalenie znajdujących się w pobliżu łatwopalnych gazów.

Może to być przyczyną wybuchu i pożaru.

- Jeżeli w bliskim otoczeniu nastąpi wyciek gazu ziemnego lub innego gazu płynnego, nie należy uruchamiać silnika.
- Nie stosować płynów typu „samostart” w aerozolu, ponieważ ich opary są łatwopalne.



OSTRZEŻENIE

ZAGROŻENIE TRUJĄCYM GAZEM. Gazy spalinowe z silnika zawierają tlenek węgla – trujący gaz, który w ciągu kilku minut może spowodować śmiertelne zatrucie. Jest to substancja NIEWIDOCZNA, bez zapachu i smaku. Nawet jeśli użytkownik nie wyczuwa gazów spalinowych, może być narażony na działanie tlenku węgla. W przypadku mdłości, zawrotów głowy czy osłabienia odczuwanych w trakcie korzystania z produktu należy go NATYCHMIAST wyłączyć i wyjść na świeże powietrze. Należy skontaktować się z lekarzem. Mogło dojść do zatrucia tlenkiem węgla.

- Z produktu korzystać WYŁĄCZNIE na zewnątrz, z dala od okien, drzwi i otworów wentylacyjnych, aby zmniejszyć ryzyko gromadzenia się tlenku węgla i potencjalnego wciągnięcia go do pomieszczeń zajmowanych przez ludzi.
- Zamontować urządzenia alarmujące o obecności tlenku węgla z zasilaniem bateryjnym lub zasilane prądem sieciowym z baterią podtrzymującą, zgodnie z instrukcjami producenta. Alarmy dymowe nie wykrywają obecności tlenku węgla.
- NIE WOLNO uruchamiać urządzenia w domu, garażu, piwnicy, przestrzeni podpodłogowej, szopach ani innych częściowo zamkniętych pomieszczeniach, nawet jeśli włączone są wentylatory lub otwarte są drzwi i okna. Tlenek węgla szybko gromadzi się w takich miejscach i może się w nich utrzymywać przez kilka godzin, nawet po wyłączeniu urządzenia.
- ZAWSZE umieszczać ten produkt z wiatrem i kierować wydech silnika z dala od pomieszczeń używanych przez ludzi.



OSTRZEŻENIE

Ręce, stopy, włosy lub dodatki do ubrań mogą zostać wciągnięte lub zaplątać się w części wirujące.

Wskutek tego może dojść do odcięcia kończyny lub okaleczenia.

- Urządzenie należy obsługiwać z osłonami znajdującymi się we właściwych miejscach.
- Ręce i stopy muszą znajdować się z dala od części wirujących.
- Należy związać długie włosy i zdjąć biżuterię.
- Nie nosić luźnej odzieży, zwisających sznurków ściągających ubranie lub przedmiotów, które mogą dostać się do części wirujących.



OSTRZEŻENIE

Pracujący silnik wytwarza ciepło. Części silnika, szczególnie tłumik, nagrzewają się do wysokich temperatur.

Kontakt z nimi może prowadzić do powstania poważnych oparzeń.

Łatwopalne pozostałości w postaci liści, trawy, brudu itd. mogą zająć się ogniem.

- Przed dotknięciem należy schłodzić tłumik, cylinder silnika i żebra.
- Usunąć nagromadzone zanieczyszczenia z obszaru tłumika i cylindra.
- Używanie lub obsługiwanie silnika na terenie zalesionym, zakrzewionym lub trawiastym, jeśli układ wydechowy silnika nie jest wyposażony w sprawny chwytacz iskier, stanowi naruszenie przepisu 4442 Kodeksu o zasobach publicznych stanu Kalifornia. W innych stanach lub na terenach objętych jurysdykcją federalną mogą obowiązywać podobne przepisy. Skontaktować się z producentem oryginalnego wyposażenia, sprzedawcą detalicznym lub dealerem, aby uzyskać chwytacz iskier przeznaczony do układu wydechowego zainstalowanego w tym silniku.



OSTRZEŻENIE

Przypadkowe iskrzenie może doprowadzić do pożaru lub porażenia prądem elektrycznym.

Przypadkowe uruchomienie może spowodować zaplątanie, odcięcie kończyny lub odniesienie obrażeń.

Zagrożenie pożarowe

Przed dokonywaniem regulacji lub napraw

- Odłączyć przewód świecy zapłonowej i odsunąć go od świecy.
- Zdjąć akumulator z podstawy w górnej części silnika. Akumulator może w pewnych przypadkach pełnić rolę kluczyka sprzętu.
- Należy używać tylko odpowiednich narzędzi.

- Nie manipulować sprężynami, cięgnami lub innymi częściami regulatora obrotów w celu zwiększenia prędkości obrotowej silnika.
- Należy stosować takie same części zamienne i instalować je w tym samym położeniu co części oryginalne. Inne części mogą nie działać wystarczająco dobrze, mogą również uszkodzić urządzenie i spowodować obrażenia.
- Nie wolno uderzać w koło zamachowe młotkiem lub innymi twardymi przedmiotami, ponieważ koło może później rozpaść się w czasie pracy silnika.

Podczas sprawdzania iskry

- Użyć atestowanego testera świec zapłonowych.
- Nie należy sprawdzać iskry przy wyjętej świecy zapłonowej.



OSTRZEŻENIE

Nieprawidłowa obsługa akumulatora lub ładowarki może doprowadzić do porażenia prądem lub pożaru.

Podczas obsługi

- Dbać o suchość ładowarki. Nie wystawiać akumulatora na działanie deszczu lub wilgoci.
- W celu zminimalizowania ryzyka porażenia prądem chronić wtyczkę AC przed wodą.
- Nie zwierać styków. Nie wkładać żadnych przedmiotów w styki akumulatora.

Podczas ładowania akumulatora

- Akumulator Briggs and Stratton ładować wyłącznie przy użyciu ładowarki Briggs and Stratton.
- Nie używać ładowarki Briggs and Stratton do ładowania akumulatorów innego typu.
- Dbać o suchość ładowarki. Nie wystawiać akumulatora na działanie deszczu lub wilgoci.
- W celu zminimalizowania ryzyka uszkodzenia wtyczki i przewodu podczas odłączania ładowarki, należy ciągnąć za wtyczkę, a nie za przewód.
- Nie używać ładowarki, jeśli przewód lub wtyczka są uszkodzone. Przewód nie podlega wymianie. Jeśli przewód jest uszkodzony, należy niezwłocznie wymienić ładowarkę.
- Nie używać ładowarki, jeśli została wcześniej mocno uderzona, upadła lub została uszkodzona w inny sposób. Uszkodzoną ładowarkę należy wymienić. Ładowarka nie jest elementem nadającym się do naprawy.
- Nie demontować ładowarki ani nie podejmować prób jej naprawy.
- W celu zminimalizowania ryzyka porażenia prądem, przed przystąpieniem do czyszczenia odłączyć ładowarkę od gniazdka.
- Nie zwierać styków. Nie wkładać żadnych przedmiotów w styki akumulatora.
- Niniejszy sprzęt nie jest przeznaczony do użytkowania przez osoby (w tym dzieci) o ograniczonej zdolności fizycznej, czuciowej lub psychicznej, lub osoby nie mające doświadczenia lub znajomości sprzętu, chyba że odbywa się to pod nadzorem lub zgodnie z instrukcją użytkowania sprzętu, przekazaną przez osoby odpowiedzialne za ich bezpieczeństwo.
- Należy zwracać uwagę na dzieci, aby nie bawiły się sprzętem.

Przedłużacz

- Zabrania się korzystania z przedłużacza, jeśli nie jest to konieczne. Użycie nieprawidłowego przedłużacza stwarza ryzyko wystąpienia pożaru lub porażenia prądem. Jeśli zachodzi konieczność użycia przedłużacza, należy upewnić się, że:
 - a. Liczba styków wtyczki przedłużacza odpowiada liczbie, wielkości i kształtowi styków wtyczki ładowarki.
 - b. Przedłużacz jest odpowiednio podłączony i znajduje się w dobrym stanie.
 - c. Przekrój przewodu wynosi minimum 16 AWG i jest zgodny z natężeniem znamionowym AC ładowarki.

Podczas przechowywania akumulatora

- Dbać o suchość ładowarki. Nie wystawiać akumulatora na działanie deszczu lub wilgoci.

Przed dokonywaniem regulacji lub napraw

- Zdjąć akumulator z podstawy w górnej części silnika.



OSTRZEŻENIE

Substancje chemiczne znajdujące się w akumulatorze są toksyczne i żrące.

Pożar lub wybuch mogą przyczynić się do poważnych poparzeń lub doprowadzić do śmierci.

- Nie wrzucać uszkodzonego lub zużytego akumulatora do ognia z powodu zagrożenia wybuchem. Podczas spalania akumulatora mogą powstawać toksyczne opary i produkty spalania.

- Nie używać akumulatora, jeśli został on uderzony, upuszczony lub uszkodzony.

Budowa i elementy obsługowe

Elementy obsługowe

Porównać rysunki (rys. 1, 2, 3) z silnikiem w celu zapoznania się z położeniem różnych części silnika oraz elementów obsługowych.

- Identyfikacja silnika **Model – Typ – Kod**
- Świeca zapłonowa
- Tłumik, osłona tłumika (jeśli znajduje się na wyposażeniu), chwytacz iskier (jeśli znajduje się na wyposażeniu)
- Rozrusznik elektryczny
- Prętowy wskaźnik poziomu oleju
- Akumulator litowo-jonowy
- Kratka wlotu powietrza
- Zbiornik paliwa i korek wlewu
- Filtr powietrza
- Dźwignia sterowania przepustnicą (jeśli znajduje się na wyposażeniu)
- Ładowarka do akumulatora
- Zawór odcinający paliwo (jeśli znajduje się na wyposażeniu)

Symbole sterowania i ich znaczenia – silnik

Symbol	Znaczenie	Symbol	Znaczenie
	Prędkość silnika – SZYBKO		Prędkość silnika – WOLNO
	Prędkość silnika – ZATRZYMANIE		WŁ. – WYŁ.
	Uruchamianie silnika – manetka ssania w położeniu zamkniętym		Uruchamianie silnika – manetka ssania w położeniu otwartym
	Korek wlewu paliwa Zawór odcinający paliwo – otwarty		Zawór odcinający paliwo – zamknięty
	Poziom paliwa – nie przepelniać		

Symbole sterowania i ich znaczenia – akumulator

Symbol	Znaczenie	Symbol	Znaczenie
	Wolt		Amper
	Podwójna izolacja		Prąd zmienny

Symbol	Znaczenie	Symbol	Znaczenie
	Prąd stały		Produkt na liście Underwriters Laboratories, Inc. (USA i Kanada)
	Produkt zarejestrowany przez Underwriters Laboratories, Inc.		Herc
	Odpowiedni recykling akumulatora		
			Ładowanie akumulatora
			Wyjąć kluczyk/akumulator

1. Wyjąć wskaźnik prętotowy (A, rys. 4) i wytrzeć czystą ściereczką.
2. Zamocować i dokręcić wskaźnik prętotowy (A, rys. 4).
3. Wyjąć wskaźnik i sprawdzić poziom oleju. Poziom oleju jest prawidłowy, jeśli sięga górnego znacznika na wskaźniku (B, rys. 4).
4. Jeśli poziom oleju silnikowego jest niski, należy go uzupełnić (C, rys. 4). **Nie przepelniać.** Po dolaniu oleju odczekać minutę i ponownie sprawdzić poziom oleju.
5. Ponownie zamocować i dokręcić wskaźnik prętotowy (A, rys. 4).

Zalecenia dotyczące paliwa

Paliwo musi spełniać następujące wymagania:

- Czysta, świeża, bezołowiowa benzyna.
- Minimalna liczba oktanowa 87/87 AKI (91 RON). Zastosowanie na dużej wysokości, zob. poniżej.
- Dopuszczalne jest stosowanie benzyny z maksymalnie 10% zawartością etanolu (gazoholu).

UWAGA Nie stosować niedopuszczonych benzyn, takich jak E15 i E85. Nie mieszać oleju z benzyną ani nie modyfikować silnika w celu dostosowania go do pracy na alternatywnych paliwach. Użycie niezatwierdzonych paliw może doprowadzić do nieobjętych gwarancją uszkodzeń podzespołów silnika.

Aby zabezpieczyć układ paliwowy przed tworzeniem się żywicy, do paliwa należy dodać stabilizator paliwa. Zob. część **Przechowywanie**. Każde paliwo jest inne. Jeśli wystąpią problemy z rozruchem lub wydajnością, należy zmienić dostawcę lub gatunek paliwa. Silnik przystosowany jest do zasilania benzyną. System ograniczenia zanieczyszczeń w spalinach dla silnika to EM (modyfikacje silnika).

Obsługa

Zalecenia dotyczące oleju

Pojemność miski olejowej: Zob. część **Dane techniczne**.

Aby osiągnąć najlepszą wydajność silnika, zaleca się stosowanie olejów firmy Briggs & Stratton z certyfikatem gwarancji. Dopuszczalne jest stosowanie innych wysokiej jakości olejów detergentowych klas SF, SG, SH, SJ lub wyższych. Nie używać dodatków specjalnych.

Właściwą lepkość oleju dla silnika wyznacza się na podstawie temperatur zewnętrznych. Najlepszą lepkość dla zakresu temperatur zewnętrznych należy określić przy użyciu wykresu.

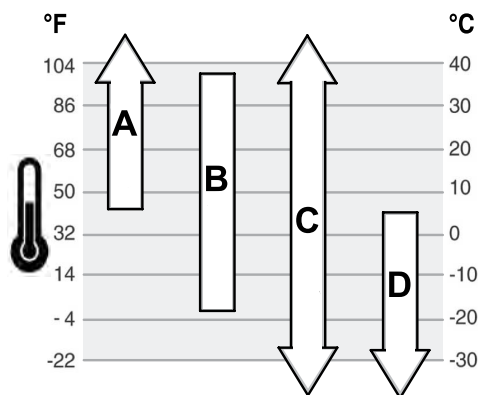

A	SAE 30 – W temperaturach niższych niż 4°C (40°F) stosowanie oleju klasy SAE 30 utrudni rozruch.
B	10W-30 – W temperaturach powyżej 27°C (80°F) stosowanie oleju klasy 10W-30 może spowodować jego zwiększone zużycie. Należy częściej sprawdzać poziom oleju.
C	Syntetyczny 5W-30
D	5W-30

Kontrola poziomu oleju

Zob. rysunek: 4

Przed dodaniem lub sprawdzeniem poziomu oleju

- Upewnić się, że silnik jest wypoziomowany.
- Oczyszczyć obszar wlewu oleju z wszelkich zanieczyszczeń.

Zastosowanie na dużej wysokości

Na wysokościach powyżej 1524 metrów (5000 stóp), dopuszczalna jest benzyna co najmniej 85 oktanowa/85 AKI (89 RON).

W przypadku silników gaźnikowych wymagana jest regulacja na dużych wysokościach w celu zachowania wydajności. Praca bez takiej regulacji spowoduje obniżenie wydajności, zwiększenie zużycia paliwa i zwiększenie emisji spalin. Informacje na temat regulacji dla dużych wysokości można uzyskać u autoryzowanego dealera firmy Briggs & Stratton. Nie zaleca się eksploatacji silnika z regulacją dla dużych wysokości na wysokościach poniżej 762 metrów (2500 stóp).

W przypadku silników z elektronicznym wtryskiem paliwa (EFI) nie jest potrzebna regulacja na dużych wysokościach.

Uzupełnianie paliwa

Zob. rysunek: 5



OSTRZEŻENIE
Paliwo i jego opary są łatwopalne i wybuchowe.

Pożar lub wybuch mogą przyczynić się do poważnych poparzeń lub doprowadzić do śmierci.

Podczas uzupełniania paliwa

- Wyłączyć silnik i pozostawić do ostygnięcia na co najmniej 2 minuty i dopiero wtedy zdjąć korek wlewu paliwa.
- Napelnić zbiornik paliwa na zewnątrz budynku lub w dobrze wentylowanym miejscu.
- Nie dopuszczać do przepelnienia zbiornika paliwa. Aby umożliwić rozprężanie się paliwa, nie należy napełniać zbiornika paliwa powyżej dolnej części szyjki wlewu paliwa.
- Nie przechowywać paliwa w pobliżu źródeł iskier, nieosłoniętych płomieni, płomieni pilota, źródła ciepła lub innych źródeł zapłonu.
- Sprawdzić, czy przewody paliwa, zbiornik, korek wlewu lub złącza nie są pęknięte lub nie przeciekają. Jeśli to konieczne, należy je wymienić na nowe.
- W przypadku rozlania paliwa przed uruchomieniem silnika zaczekać na odparowanie paliwa.

1. Obszar wlewu paliwa oczyścić z wszelkich zanieczyszczeń i osadów. Odkręcić korek wlewu paliwa.
2. Napelnić zbiornik paliwa (A, rysunek 5). Aby umożliwić rozprężanie się paliwa, nie należy napełniać zbiornika paliwa powyżej dolnej części szyjki wlewu paliwa (B).
3. Ponownie założyć korek wlewu paliwa.

Ładowanie akumulatora

Zob. rysunek: 6, 7



OSTRZEŻENIE

Nieprawidłowa obsługa akumulatora lub ładowarki może doprowadzić do porażenia prądem lub pożaru.

Podczas ładowania akumulatora

- Akumulator Briggs & Stratton ładować wyłącznie przy użyciu ładowarki Briggs & Stratton.
- Nie używać ładowarki Briggs & Stratton do ładowania akumulatorów innego typu.
- Dbać o suchość ładowarki. Nie wystawiać akumulatora na działanie deszczu lub wilgoci.
- W celu zminimalizowania ryzyka uszkodzenia wtyczki i przewodu podczas odłączania ładowarki, należy ciągnąć za wtyczkę, a nie za przewód.
- Zabrania się korzystania z przedłużacza, jeśli nie jest to konieczne. Użycie nieprawidłowego przedłużacza stwarza ryzyko wystąpienia pożaru lub porażenia prądem. Jeśli zachodzi konieczność użycia przedłużacza, należy upewnić się, że:
 1. Liczba styków wtyczki przedłużacza odpowiada liczbie, wielkości i kształtowi styków wtyczki ładowarki.
 2. Przedłużacz jest odpowiednio podłączony i jest w dobrym stanie.
 3. Przekrój przewodu wynosi minimum 16 AWG i jest zgodny z natężeniem znamionowym AC ładowarki.
- Nie używać ładowarki, jeśli przewód lub wtyczka są uszkodzone. Przewód nie podlega wymianie. Jeśli przewód jest uszkodzony, należy niezwłocznie wymienić ładowarkę.
- Nie używać ładowarki, jeśli została wcześniej mocno uderzona, upadła lub została uszkodzona w inny sposób. Uszkodzoną ładowarkę należy wymienić. Ładowarka nie jest elementem nadającym się do naprawy.
- Nie demontować ładowarki ani nie podejmować prób jej naprawy.
- W celu zminimalizowania ryzyka porażenia prądem, przed przystąpieniem do czyszczenia odłączyć ładowarkę od gniazdka.
- Nie zwierać styków. Nie wkładać żadnych przedmiotów w styki akumulatora.
- Niniejszy sprzęt nie jest przeznaczony do użytkowania przez osoby (w tym dzieci) o ograniczonej zdolności fizycznej, czuciowej lub psychicznej, lub osoby nie mające doświadczenia lub znajomości sprzętu, chyba że odbywa się to pod nadzorem lub zgodnie z instrukcją użytkowania sprzętu, przekazaną przez osoby odpowiadające za ich bezpieczeństwo.
- Należy zwracać uwagę na dzieci, aby nie bawiły się sprzętem.

Czas ładowania akumulatora

Pierwsze ładowanie – Akumulator litowo-jonowy został częściowo naładowany przed wysyłką. W celu zachowania poziomu naładowania oraz zapobieżenia uszkodzeniom podczas przechowywania, akumulator wyposażono w funkcję przejścia w „tryb uśpienia”. Do wyjścia z trybu uśpienia wystarczy podłączyć akumulator do ładowania na około dziesięć (10) sekund. Pozostawić akumulator w ładowarce do pełnego jego naładowania. Więcej informacji na temat ładowania akumulatora znajduje się w części **Ładowanie akumulatora** poniżej.

W razie potrzeby – W celu sprawdzenia poziomu naładowania nacisnąć przycisk wskaźnika stanu naładowania (E, rys. 6) i w razie potrzeby naładować akumulator. Zob. część **Wskaźnik stanu naładowania akumulatora**.

Ładowanie akumulatora

1. Podłączyć ładowarkę (F, rys. 7) do gniazdka.



OSTRZEŻENIE

Dbać o suchość ładowarki. Nie wystawiać akumulatora na działanie deszczu lub wilgoci.

2. Mocno wsunąć akumulator (G, rys. 7) do ładowarki (F). Jeśli czerwony wskaźnik ładowania nie włączy się, wyjąć i ponownie włożyć akumulator. Upewnić się, że akumulator jest stabilnie zamocowany w ładowarce.
 - Czerwony wskaźnik wskazuje, że akumulator jest ładowany prawidłowo (A, rys. 6).
 - Zielony wskaźnik wskazuje, że akumulator jest w pełni naładowany (B).
 - Jeśli czerwony wskaźnik MIGA (C), akumulator jest zbyt ciepły lub zbyt zimny, przez co ładowanie nie jest możliwe. Pozostawić akumulator w ładowarce – po osiągnięciu normalnej temperatury roboczej ładowanie zostanie automatycznie wznowione. Normalną temperaturę roboczą podano w rozdziale **Dane techniczne**.
 - Jeśli MIGAJA oba wskaźniki, czerwony i zielony (D), akumulator nie jest ładowany i należy go wymienić.
3. Wyjście akumulatora z „trybu uśpienia” trwa około dziesięciu (10) sekund.
4. Naładowanie całkowicie rozładowanego akumulatora zajmuje około (1) godziny. W przypadku pozostawienia w ładowarce akumulator nie rozładuje się.

5. Po włączeniu się zielonego wskaźnika informującego o pełnym naładowaniu akumulatora można go wyjąć z ładowarki.
6. Aby sprawdzić aktualny poziom naładowania, nacisnąć przycisk wskaźnika stanu naładowania (E, rys. 6).
7. Jeśli ładowarka nie będzie używana, odłączyć ją od gniazdka.

Wskaźnik stanu naładowania akumulatora

Aby sprawdzić aktualny poziom naładowania, nacisnąć przycisk wskaźnika stanu naładowania (E, rys. 6). Kontrolki (H) wskażą przybliżony poziom naładowania akumulatora.

Kontrolki	Poziom naładowania
Cztery kontrolki	od 78% do 100%
Trzy kontrolki	od 55% do 77%
Dwie kontrolki	od 33% do 54%
Jedna kontrolka	od 10% do 32%
Migająca kontrolka	mniej niż 10%

Uruchamianie i zatrzymywanie silnika

Zob. rysunek: 8, 9, 10, 11

Uruchamianie silnika



OSTRZEŻENIE

Paliwo i jego opary są łatwopalne i wybuchowe.

Pożar lub wybuch mogą przyczynić się do poważnych poparzeń lub doprowadzić do śmierci.

Podczas uruchamiania silnika

- Sprawdzić, czy świeca zapłonowa, tłumik, korek wlewu i filtr powietrza (jeśli jest na wyposażeniu) są na swoim miejscu i są dobrze zamocowane.
- Nie uruchamiać silnika bez świecy zapłonowej.
- W przypadku zalania silnika ustawić manetkę ssania (jeśli jest na wyposażeniu) w pozycji OTWARCIA/URUCHAMIANIA (OPEN/RUN), przesunąć dźwignię przepustnicy (jeśli jest na wyposażeniu) do pozycji SZYBKO (FAST) i spróbować uruchomić silnik.



OSTRZEŻENIE

Nieprawidłowa obsługa akumulatora lub ładowarki może doprowadzić do porażenia prądem lub pożaru.

Podczas obsługi

- Dbać o suchość ładowarki. Nie wystawiać akumulatora na działanie deszczu lub wilgoci.
- W celu zminimalizowania ryzyka porażenia prądem chronić wtyczkę AC przed wodą.
- Nie zwierać styków. Nie wkładać żadnych przedmiotów w styki akumulatora.



OSTRZEŻENIE

ZAGROŻENIE TRUJĄCYM GAZEM. Gazy spalinowe z silnika zawierają tlenek węgla – trujący gaz, który w ciągu kilku minut może spowodować śmiertelne zatrucie. Jest to substancja NIEWIDOCZNA, bez zapachu i smaku. Nawet jeśli użytkownik nie wyczuwa gazów spalinowych, może być narażony na działanie tlenku węgla. W przypadku mdłości, zawrotów głowy czy osłabienia odczuwanych w trakcie korzystania z produktu należy go NATYCHMIAST wyłączyć i wyjść na świeże powietrze. Należy skontaktować się z lekarzem. Mogło dojść do zatrucia tlenkiem węgla.

- Z produktu korzystać WYŁĄCZNIE na zewnątrz, z dala od okien, drzwi i otworów wentylacyjnych, aby zmniejszyć ryzyko gromadzenia się tlenku węgla i potencjalnego wciągnięcia go do pomieszczeń zajmowanych przez ludzi.
- Zamontować urządzenie alarmujące o obecności tlenku węgla z zasilaniem bateryjnym lub zasilane prądem sieciowym z baterią podtrzymującą, zgodnie z instrukcjami producenta. Alarmy dymowe nie wykrywają obecności tlenku węgla.
- NIE WOLNO uruchamiać urządzenia w domu, garażu, piwnicy, przestrzeni podpodłogowej, szopach ani innych częściowo zamkniętych pomieszczeniach, nawet jeśli włączone są wentylatory lub otwarte są drzwi i okna. Tlenek węgla szybko gromadzi się w takich miejscach i może się w nich utrzymywać przez kilka godzin, nawet po wyłączeniu urządzenia.

- **ZAWSZE** umieszczać ten produkt z wiatrem i kierować wydech silnika z dala od pomieszczeń używanych przez ludzi.

UWAGA Firma Briggs & Stratton dostarcza silnik bez oleju. Przed jego uruchomieniem należy pamiętać o dodaniu oleju zgodnie z instrukcją zawartą w niniejszym podręczniku. Uruchomienie silnika bez oleju spowoduje jego nieodwracalne uszkodzenie, które nie będzie objęte gwarancją.

Uwaga: Wyposażenie może być sterowane zdalnie. Położenie i sposób obsługi elementów zdalnego sterowania opisano w instrukcji wyposażenia.

1. Sprawdzić poziom oleju w silniku. Zob. część **Kontrola poziomu oleju**.
2. Zamontować akumulator (A, rys. 8) w podstawie w górnej części silnika. Upewnić się, że akumulator jest stabilnie zamocowany. Akumulator może w pewnych przypadkach pełnić rolę kluczyka sprzętu.

Uwaga: W celu wyprowadzenia **po raz pierwszy** nowego akumulatora z trybu uśpienia należy podłączyć go do ładowania na około dziesięć (10) sekund. Zob. część **Czas ładowania akumulatora**.

3. Upewnić się, że elementy sterowania napędem są odłączone (jeśli są zamontowane).
4. Przesunąć wyłącznik odcinania paliwa (D, rys. 9), jeżeli jest na wyposażeniu, do położenia otwartego (OPEN).
5. Przesunąć dźwignię sterowania przepustnicą (B, rys. 9), jeżeli jest na wyposażeniu, do położenia SZYBKO (FAST). Urządzenie należy eksploatować z ustawieniem obrotów silnika na SZYBKO (FAST).
6. **Modele z wyłącznikiem zapłonu:** Przyciągnąć dźwignię wyłączenia silnika (C, rys. 10) do uchwytu. Obrócić wyłącznik zapłonu w położenie uruchomienia (START). Położenie i sposób obsługi wyłącznika zapłonu opisano w instrukcji wyposażenia.
7. **Modele bez wyłącznika zapłonu:** Przyciągnąć dźwignię wyłączenia silnika (C, rys. 10) do uchwytu. Silnik uruchomi się automatycznie. Sposób obsługi dźwigni wyłączenia silnika opisano w instrukcji wyposażenia.

UWAGA Aby przedłużyć żywotność rozrusznika, należy stosować krótkie cykle rozruchu (maks. pięć sekund). Pomiędzy cyklami rozruchu zawsze odczekać jedną minutę.

Jeśli wał korbowy silnika nie obraca się, a kontrolki na akumulatorze migają, oznacza to, że temperatura akumulatora jest zbyt wysoka lub pobór prądu jest zbyt wysoki. Każda z czterech kontrolek akumulatora (H, rys. 11) włączy się ostrzegawczo na 10 sekund. Akumulator nie posiada bezpiecznika, ale zostanie zresetowany automatycznie po 10 sekundach. Jeśli temperatura akumulatora jest zbyt wysoka (ponad 140 F, 60 C), należy wyjąć akumulator i pozostawić do wystudzenia. Aby uniknąć nadmiernego poboru prądu przez kosiarki, nie należy dopuszczać do gromadzenia się trawy i zanieczyszczeń w obudowie.

Uwaga: Jeśli po kilku próbach silnik nie zostanie uruchomiony, należy skontaktować się ze sprzedawcą, odwiedzić stronę internetową **BRIGGSandSTRATTON.com** lub zadzwonić na numer **1-800-233-3723** (w USA).

Zatrzymanie silnika

1. **Dźwignia wyłączenia silnika:** Puścić dźwignię wyłączenia silnika (E, rys. 10).

Dźwignia sterowania przepustnicą, jeśli wyposażona jest w funkcję zatrzymania: Przesunąć dźwignię sterowania przepustnicą (B, rys. 9) do położenia zatrzymania (STOP).

Wyłącznik zapłonu, jeśli jest na wyposażeniu: Ustawić wyłącznik zapłonu w położeniu wyłączenia lub zatrzymania (OFF/STOP). Położenie i sposób obsługi wyłącznika opisano w instrukcji wyposażenia. Wyjąć kluczyk i przechowywać go w miejscu niedostępnym dla dzieci.

2. Po wyłączeniu silnika zamknąć zawór odcinający paliwo (D, rys. 9), jeżeli jest na wyposażeniu.
3. Wyjąć akumulator. Akumulator może w pewnych przypadkach pełnić rolę kluczyka sprzętu.

Konserwacja

UWAGA Jeśli podczas konserwacji silnik będzie przechylany, należy opróżnić zbiornik paliwa, jeśli jest zamontowany, a sam silnik podnosić tak, aby strona ze świecą zapłonową znajdowała się u góry. Jeśli zbiornik paliwa nie jest opróżniony, a silnik jest przechylony w innym kierunku, mogą wystąpić problemy z jego uruchomieniem ze względu na zanieczyszczenie filtra powietrza i/lub świecy zapłonowej olejem lub benzyną.



OSTRZEŻENIE

W przypadku konserwacji wymagającej przechylenia zespołu należy opróżnić zbiornik paliwa, gdyż w przeciwnym wypadku może dojść do wycieku paliwa prowadzącego do pożaru lub wybuchu.

Zalecamy skontaktowanie się z autoryzowanym punktem serwisowym Briggs & Stratton w kwestiach konserwacji oraz napraw silnika i jego części.

UWAGA W celu zapewnienia prawidłowego działania silnika wszystkie elementy wykorzystane do jego wytworzenia muszą pozostawać na swoim miejscu.



OSTRZEŻENIE



Przypadkowe iskrzenie może doprowadzić do pożaru lub porażenia prądem elektrycznym.

Przypadkowe uruchomienie może spowodować zapłatanie, odcięcie kończyny lub odniesienie obrażeń.

Zagrożenie pożarowe

Przed dokonywaniem regulacji lub napraw

- Odłączyć przewód świecy zapłonowej i odsunąć go od świecy.
- Zdjąć akumulator z podstawy w górnej części silnika. Akumulator może w pewnych przypadkach pełnić rolę kluczyka sprzętu.
- Należy używać tylko odpowiednich narzędzi.
- Nie manipulować sprężynami, cięgnami lub innymi częściami regulatora obrotów w celu zwiększenia prędkości obrotowej silnika.
- Należy stosować takie same części zamienne i instalować je w tym samym położeniu co części oryginalne. Inne części mogą nie działać wystarczająco dobrze, mogą również uszkodzić urządzenie i spowodować obrażenia.
- Nie wolno uderzać w koło zamachowe młotkiem lub innymi twardymi przedmiotami, ponieważ koło może później rozpaść się w czasie pracy silnika.

Podczas sprawdzania iskry

- Użyć atestowanego testera świec zapłonowych.
- Nie należy sprawdzać iskry przy wyjętej świecy zapłonowej.

Serwisowanie systemu ograniczenia emisji spalin

Konserwacja, wymiana lub naprawa systemów i urządzeń mających na celu ograniczenie emisji musi być przeprowadzona przez dowolny zakład lub osobę zajmującą się naprawą silników do pojazdów niedrogowych. W celu skorzystania z darmowego serwisu systemu ograniczenia emisji prace należy skontaktować się z autoryzowanym sprzedawcą. Zob. oświadczenia w sprawie ograniczenia emisji.

Harmonogram konserwacji

Przed każdym użyciem
<ul style="list-style-type: none"> • Kontrola poziomu oleju w silniku • Czyszczenie obszaru dookoła tłumika i elementów obsługowych • Czyszczenie kratki wlotu powietrza
Co każde 25 godzin lub co roku
<ul style="list-style-type: none"> • Czyszczenie filtra powietrza ¹ • Czyszczenie filtra wstępnego powietrza, jeżeli jest na wyposażeniu
Co każde 50 godzin lub co roku
<ul style="list-style-type: none"> • Serwis układu wydechowego
Raz do roku
<ul style="list-style-type: none"> • Wymiana świec zapłonowych • Wymiana filtra powietrza • Wymiana filtra wstępnego, jeżeli jest na wyposażeniu • Serwis układu chłodzenia ¹

¹ W warunkach dużego zapylenia lub przy obecności zanieczyszczeń w powietrzu czyszczenie należy przeprowadzać częściej.

Gaźnik i prędkość silnika

Nigdy nie regulować gaźnika ani prędkości silnika. Gaźnik został ustawiony fabrycznie dla wydajnej pracy w większości warunków. Nie manipulować przy sprężynie regulatora, łącznikach lub innych częściach, aby zmienić prędkość silnika. Jeśli wymagane są regulacje, skontaktować się z autoryzowanym punktem serwisowym Briggs & Stratton.

UWAGA Prędkość maksymalna dla silnika zainstalowanego w danym urządzeniu jest określona przez producenta. **Nie przekraczać** tej prędkości. W przypadku braku pewności, jaka jest maksymalna prędkość wyposażenia lub jaka jest nastawa fabryczna prędkości silnika, skontaktować się z autoryzowanym punktem serwisowym Briggs & Stratton, aby uzyskać pomoc. Dla bezpiecznego i prawidłowego działania wyposażenia, prędkość obrotowa silnika powinna być regulowana wyłącznie przez wykwalifikowanego technika serwisu.

Serwis świec zapłonowych

Zob. rysunek: 12

Sprawdzić odstęp (A, rysunek 12) za pomocą szczelinomierza (B). Jeżeli konieczne, ponownie ustawić odstęp elektrod. Zamontować i przykręcić świecę zapłonową z zalecanym momentem. Wielkość szczeliny oraz moment podano w części **Dane techniczne**.

Uwaga: Na niektórych terenach w celu stłumienia sygnałów zapłonu należy użyć świecy z rezystorem. Jeżeli silnik był wyposażony w świecę zapłonową z rezystorem, należy upewnić się, że wymieniana świeca jest tego samego typu.

Serwis układu wydechowego



OSTRZEŻENIE

Pracujący silnik wytwarza ciepło. Części silnika, szczególnie tłumik, nagrzewają się do wysokich temperatur.

Przy kontakcie z nimi mogą powstać poważne oparzenia.

Łatwopalne pozostałości w postaci liści, trawy, brudu itd. mogą się łatwo zapalić.

- Przed dotknięciem należy schłodzić tłumik, cylinder silnika i żebra.
- Usunąć nagromadzone zanieczyszczenia z obszaru tłumika i cylindra.
- Używanie lub obsługiwanie silnika na terenie zalesionym, zakrzewionym lub trawiastym, jeśli układ wydechowy silnika nie jest wyposażony w sprawny chwytacz iskier, stanowi naruszenie Przepisu 4442 Kodeksu o zasobach publicznych stanu Kalifornia. W innych stanach lub na terenach objętych jurysdykcją federalną mogą obowiązywać podobne przepisy. Skontaktować się z producentem oryginalnego wyposażenia, sprzedawcą detalicznym lub dealerem, aby uzyskać chwytacz iskier przeznaczony do układu wydechowego zainstalowanego w tym silniku.

Usunąć nagromadzone zanieczyszczenia z obszaru tłumika i cylindra. Skontrolować stan tłumika pod kątem pęknięć, korozji bądź innych uszkodzeń. Zdemonstrować chwytacz iskier, jeśli jest zamontowany, po czym skontrolować go pod kątem uszkodzeń oraz obecności nagaru węglowego. W przypadku stwierdzenia uszkodzeń, przed uruchomieniem zamontować części zamienne.



OSTRZEŻENIE

Należy stosować takie same części zamienne i instalować je w tym samym położeniu co części oryginalne. Inne części mogą nie działać wystarczająco dobrze, mogą również uszkodzić urządzenie i spowodować obrażenia.

Wymiana oleju silnikowego

Zob. rysunek: 13, 14, 15



OSTRZEŻENIE

Paliwo i jego opary są łatwopalne i wybuchowe.

Pożar lub wybuch mogą przyczynić się do poważnych poparzeń lub doprowadzić do śmierci.

Pracujący silnik wytwarza ciepło. Części silnika, szczególnie tłumik, nagrzewają się do wysokich temperatur.

Kontakt z nimi może prowadzić do powstania poważnych oparzeń.

- Podczas spuszczenia oleju z górnej rury wlewu oleju zbiornik paliwa musi być pusty, w przeciwnym razie paliwo może wyciekać i spowodować pożar lub wybuch.

- Przed dotknięciem należy schłodzić tłumik, cylinder silnika i żebra.

Sprawdzić poziom oleju i uzupełnić, jeśli będzie to konieczne. Zob. część **Kontrola poziomu oleju**. Wymiana oleju nie jest wymagana, lecz w przypadku decyzji o wymianie, należy postępować zgodnie z poniższą procedurą.

Zużyty olej stanowi zagrożenie dla środowiska i powinien być właściwie utylizowany. Nie wlewać go do odpadów domowych. Informacje dotyczące bezpiecznego usuwania/miejsca utylizacji oleju można uzyskać od władz lokalnych, w centrach serwisowych lub u sprzedawcy.

Usuwanie oleju

Olej należy spuścić z górnej rury wlewu oleju.

1. Gdy silnik jest wyłączony, ale wciąż jeszcze ciepły, odłączyć przewód świecy zapłonowej (D, rys. 13) i odsunąć go od świecy (E).
2. Wyjąć wskaźnik prętotowy (A, rys. 14).
3. Jeżeli olej spuszcza się z górnej rury wlewu oleju (C, rys. 15), koniec silnika ze świecą zapłonową (E) powinien być skierowany do góry. Spuścić olej do atestowanego pojemnika.



OSTRZEŻENIE

Podczas spuszczenia oleju z górnej rury wlewu oleju zbiornik paliwa musi być pusty, w przeciwnym razie paliwo może wyciekać i spowodować pożar lub wybuch. Aby opróżnić zbiornik paliwa należy uruchomić silnik i odczekać, aż zatrzyma się samoczynnie z powodu braku paliwa.

Dodawanie oleju

- Upewnić się, że silnik jest wypoziomowany.
- Oczyszczyć obszar wlewu oleju z wszelkich zanieczyszczeń.
- Ilości oleju podano w części **Dane techniczne**.

1. Wyjąć wskaźnik prętotowy (A, rys. 14) i wytrzeć czystą ściereczką.
2. Powoli wlać olej przez otwór do napełniania (C, rys. 14). **Nie przepelniać**. Po dolaniu oleju odczekać minutę i sprawdzić poziom oleju.
3. Zamocować i dokręcić wskaźnik prętotowy (A, rys. 14).
4. Wyjąć wskaźnik i sprawdzić poziom oleju. Poziom oleju jest prawidłowy, jeśli sięga górnego znacznika na wskaźniku (B, rys. 14).
5. Ponownie zamocować i dokręcić wskaźnik prętotowy (A, rys. 14).
6. Podłączyć przewód świecy zapłonowej (D, rys. 13) do świecy (E).

Serwis filtra powietrza

Zob. rysunek: 16



OSTRZEŻENIE

Paliwo i jego opary są łatwopalne i wybuchowe.

Pożar lub wybuch mogą przyczynić się do poważnych poparzeń lub doprowadzić do śmierci.

- Nigdy nie należy włączać silnika ze zdjętym zestawem do oczyszczania powietrza (jeśli jest na wyposażeniu) lub filtrem powietrza (jeśli jest na wyposażeniu).

UWAGA Do czyszczenia filtra nie należy używać sprężonego powietrza lub rozpuszczalników. Sprężone powietrze może uszkodzić filtr, a rozpuszczalniki mogą spowodować jego rozpuszczenie.

Wymagania serwisowe opisano w rozdziale **Harmonogram konserwacji**.

Papierowy filtr powietrza

1. Otworzyć pokrywę (B, rys. 16).
2. Wyjąć filtr (C, rys. 16).
3. Wyjąć filtr wstępny (E, rys. 16), jeśli znajduje się na wyposażeniu, z filtra. Aby usunąć zanieczyszczenia, delikatnie postukać filtrem o twarde podłoże. Jeśli filtr jest wyjątkowo mocno zabrudzony, wymienić na nowy.
4. Umyć filtr wstępny w detergencie płynnym i wodzie. Następnie pozostawić go do dokładnego wysuszenia. **Nie smarować** filtra wstępnego olejem.
5. Zamontować suchy filtr wstępny, jeśli jest na wyposażeniu w filtrze.
6. Zamontować filtr (C, rys. 16).
7. Zamknąć pokrywę (B, rys. 16).

Serwis układu chłodzenia



OSTRZEŻENIE

Pracujący silnik wytwarza ciepło. Części silnika, szczególnie tłumik, nagrzewają się do wysokich temperatur.

Przy kontakcie z nimi mogą powstać poważne oparzenia.

Łatwopalne pozostałości w postaci liści, trawy, brudu itd. mogą się łatwo zapalić.

- Przed dotknięciem należy schłodzić tłumik, cylinder silnika i żebra.
- Usunąć nagromadzone zanieczyszczenia z obszaru tłumika i cylindra.

UWAGA Do czyszczenia silnika nie wolno stosować wody. Woda może zanieczyścić układ paliwowy. Do czyszczenia silnika stosować szczotkę lub suchą szmatkę.

Silnik jest chłodzony powietrzem. Brud lub zanieczyszczenia mogą ograniczyć przepływ powietrza i spowodować przegrzanie silnika, powodując pogorszenie osiągnięć oraz zmniejszając jego trwałość.

1. Do usunięcia zanieczyszczeń z obszaru wlotu powietrza użyć szczotki lub suchej szmatki.
2. Cięgna, sprężyny i elementy sterujące utrzymywać w czystości.
3. Obszar dookoła i za tłumikiem oczyścić ze wszystkich palnych zanieczyszczeń.
4. Upewnić się, czy żeberka chłodnicy oleju są wolne od zabrudzeń i zanieczyszczeń.

Wraz z upływem czasu zanieczyszczenia mogą gromadzić się między żeberkami chłodzenia cylindra i doprowadzić do przegrzania silnika. Zanieczyszczeń tych nie można zauważyć bez częściowego rozebrania silnika. Skontaktować się z autoryzowanym serwisem Briggs & Stratton celem przeprowadzenia przeglądu i wyczyszczenia układu chłodzenia powietrzem zgodnie z harmonogramem podanym w części **Harmonogram konserwacji**.

Utylizacja akumulatora litowo-jonowego



OSTRZEŻENIE

Substancje chemiczne znajdujące się w akumulatorze są toksyczne i żrące.

Pożar lub wybuch mogą przyczynić się do poważnych poparzeń lub doprowadzić do śmierci.

Ryzyko porażenia prądem

- Nie wrzucać uszkodzonego lub zużytego akumulatora do ognia z powodu zagrożenia wybuchem. Podczas spalania akumulatora mogą powstawać toksyczne opary i produkty spalania.
- Nie używać akumulatora, jeśli został on uderzony, upuszczony lub uszkodzony.

Zużyty lub uszkodzony akumulator może nadal zawierać niewielki ładunek elektryczny, z tego powodu należy zachować ostrożność. Zużyty lub uszkodzony akumulator należy utylizować zgodnie z przepisami lokalnymi.

Pieczeń RBRC (Rechargeable Battery Recycling Corporation)



RBRC to publiczna organizacja zajmująca się recyklingiem używanych akumulatorów. Aby dowiedzieć się, gdzie znajduje się najbliższy punkt recyklingu akumulatorów, należy zadzwonić pod bezpłatny numer telefonu 1-800-8-BATTERY lub 1-877-2-RECYCLE. Więcej informacji i lista punktów recyklingu akumulatorów znajduje się na stronie www.call2recycle.org.

Przechowywanie

Zob. rysunek: 17



OSTRZEŻENIE

Paliwo i jego opary są łatwopalne i wybuchowe.

Pożar lub wybuch mogą przyczynić się do poważnych poparzeń lub doprowadzić do śmierci.

Ryzyko porażenia prądem

W przypadku magazynowania paliwa lub urządzeń z paliwem w zbiorniku

- Przechowywać z dala od pieców, kucharek, podgrzewaczy wody lub innych urządzeń z płomieniem pilotowym lub innymi źródłami zapłonu, ponieważ mogą one doprowadzić do zapłonu oparów paliwa.

Przechowywanie akumulatora i ładowarki

- Dbać o suchość ładowarki. Nie wystawiać akumulatora na działanie deszczu lub wilgoci.

UWAGA Silnik należy przechowywać w pozycji poziomej (prawidłowe położenie robocze). Szczegółowe informacje na temat przechowywania znajdują się w instrukcji wyposażenia.

Układ paliwowy

Jeśli paliwo jest przechowywane dłużej niż 30 dni, może stać się zwiędzale. Zwiędzale paliwo powoduje tworzenie się osadów gumy i kwasów w układzie paliwowym lub w najważniejszych częściach gaźnika. Aby zachować świeżość paliwa, należy zastosować **zaawansowany stabilizator uszlachetniający Briggs & Stratton**, dostępny we wszystkich punktach sprzedaży oryginalnych części zamiennych Briggs & Stratton.

Jeśli stabilizator paliwa dodawany jest zgodnie z instrukcją, nie ma potrzeby spuszczenia paliwa z silnika. Przed przechowywaniem włączyć silnik na dwie (2) minuty, aby rozprowadzić stabilizator w układzie paliwowym.

Jeśli do paliwa znajdującego się w silniku nie dodano stabilizatora, należy spuścić paliwo do odpowiedniego pojemnika. Pozostawić silnik włączony do czasu, aż wyłączy się z powodu braku paliwa. Celem zachowania świeżości paliwa zaleca się dodawanie stabilizatora do paliwa przechowywanego w kanistrze.

Olej silnikowy

Wymiana oleju nie jest wymagana, lecz w przypadku decyzji o wymianie należy wymienić olej kiedy silnik jest gorący. Zob. część **Wymiana oleju silnikowego**.

Akumulator i ładowarka

Jeśli ładowarka nie jest używana, odłączyć ją i przechowywać w suchym, chłodnym miejscu. Wilgoć może spowodować korozję zacisków i styków elektrycznych. Długotrwałe przechowywanie w wysokiej temperaturze (120°F/49°C) może doprowadzić do trwałego uszkodzenia akumulatora. Sprawdzić zaciski i styki akumulatora oraz ładowarki. Przetrzeć suchą szmatką lub oczyścić sprężonym powietrzem.

Po zakończeniu przechowywania wymagane może być ponowne naładowanie akumulatora. W celu sprawdzenia poziomu naładowania nacisnąć przycisk wskaźnika stanu naładowania (E, Rysunek 17) i w razie potrzeby naładować akumulator. Patrz rozdział **Wskaźnik stanu naładowania akumulatora**.

Rozwiązywanie problemów

Celem uzyskania pomocy skontaktować się ze sprzedawcą, odwiedzić stronę internetową **BRIGGSandSTRATTON.com** lub zadzwonić na numer **1-800-233-3723** (w USA).

Dane techniczne

Model: 10000	
Pojemność skokowa	9.93 ci (163 cc)
Otwór	2.688 in (68,28 mm)
Skok	1.75 in (44,45 mm)
Pojemność miski olejowej	15 oz (,44 L)
Szczelina świecy	.030 in (,76 mm)
Moment dokręcania świecy zapłonowej	180 lb-in (20 Nm)
Szczelina powietrzna cewki	.006 - .014 in (,15 - ,36 mm)
Luz zaworu ssącego	.004 - .008 in (,10 - ,20 mm)
Luz zaworu wydechowego	.004 - .008 in (,10 - ,20 mm)

Akumulator litowo-jonowy	
Akumulator litowo-jonowy	10.8 V (10,8 V)
Czas ładowania	60
Prąd ładowania	2 AMP (2 AMP)
Wejście AC ładowarki (zmienne)	90 - 240 V
Temperatura robocza	32 - 113° F (0 - 45° C)

Moc silnika spada o 3,5% na każde 300 metrów (1000 stóp) powyżej poziomu morza i o 1% na każde 5,6°C (10°F) powyżej 25°C (77°F). Silnik będzie pracował zadowalająco pod kątem do 15°. Dopuszczalne ograniczenia dla bezpiecznej pracy na pochyłościach zawarte są w instrukcji obsługi wyposażenia.

Części zamienne – model: 100000	
Części zamienne	Numer części

Części zamienne – model: 100000

Filtr powietrza (zob. rys. 16)	593260
Filtr wstępny powietrza (zob. rys. 16)	594055
Olej – SAE 30	100005
Uszlachetniacz i stabilizator paliwa o zaawansowanej formule	100117, 100120
Świeca zapłonowa z rezystorem	594056
Klucz do świecy zapłonowej	19576
Tester iskry	19368
Akumulator litowo-jonowy (USA/Kanada)	593559
Akumulator litowo-jonowy (UE/Wielka Brytania/Australia)	593560
Ładowarka akumulatora litowo-jonowego (USA/Kanada)	593561
Ładowarka akumulatora litowo-jonowego (UE)	593562
Ładowarka akumulatora litowo-jonowego (Wielka Brytania)	593576
Ładowarka akumulatora litowo-jonowego (Australia)	594501

Zalecamy skontaktowanie się z autoryzowanym punktem serwisowym Briggs & Stratton w kwestiach konserwacji oraz napraw silnika i jego części.

Moc znamionowa: Maksymalna moc znamionowa poszczególnych modeli silników benzynowych jest podawana zgodnie z przepisami J1940 (Small Engine Power & Torque Rating Procedure, Procedura oznaczania wartości znamionowej mocy i momentu obrotowego dla małych silników) ustalonymi przez stowarzyszenie SAE (Society of Automotive Engineers), a otrzymana moc znamionowa została uzyskana zgodnie z wymaganiami normy SAE J1995. Wartości momentu obrotowego zostały określone przy prędkości obrotowej 2600 obr./min w przypadku tych silników, które mają oznaczenie „rpm” (obr./min) podane na tabliczce znamionowej, oraz przy prędkości obrotowej 3060 obr./min w przypadku wszystkich pozostałych silników. Wartości mocy wyrażanej w koniach mechanicznych zostały obliczone przy prędkości obrotowej 3600 obr./min. Z krzywymi mocy maksymalnej można zapoznać się na stronie www.BRIGGSandSTRATTON.COM. Wartości mocy netto uzyskano podczas pomiaru z zainstalowanym wydechem i filtrem powietrza, podczas gdy maksymalne wartości mocy silnika uzyskano bez tych elementów. Rzeczywista maksymalna moc silnika będzie wyższa od wartości mocy netto silnika i będą mieć na to wpływ, między innymi, zewnętrzne warunki eksploatacji oraz różnice jednostkowe pomiędzy poszczególnymi silnikami. Przy tak szerokim asortymencie produktów, w których silniki są montowane, w konkretnym urządzeniu silnik benzynowy może nie uzyskać maksymalnej mocy znamionowej. Takie zróżnicowanie jest skutkiem działania wielu czynników, w tym między innymi elementów silnika (filtr powietrza, wydech, poziom naładowania akumulatora, chłodzenie, gaźnik, pompa paliwowa itd.), ograniczeń dotyczących stosowania, zewnętrznych warunków eksploatacji (temperatura, wilgotność, wysokość) oraz indywidualnych różnic pomiędzy silnikami. Z uwagi na ograniczenia produkcyjne i pojemnościowe firma Briggs & Stratton może zastępować silniki tej serii silnikami o wyższej mocy znamionowej.

Gwarancja

Gwarancja na silnik Briggs & Stratton

Obowiązuje od stycznia 2016 r.

Ograniczona gwarancja

Firma Briggs & Stratton gwarantuje, że w określonym poniżej okresie obowiązywania gwarancji dokona nieodpłatnej naprawy lub wymiany dowolnej części, w której wystąpią wady materiałowe lub produkcyjne bądź obie te wady. Koszty transportu produktu dostarczonego do naprawy lub wymiany w ramach niniejszej gwarancji ponosi nabywca. Gwarancja pozostaje w mocy przez podane poniżej okresy i podlega określonym poniżej warunkom. Obsługę serwisową należy wykonywać w autoryzowanym punkcie serwisowym, który można znaleźć na stronie internetowej BRIGGSandSTRATTON.COM. Nabywca ma obowiązek skontaktować się z autoryzowanym punktem serwisowym, a następnie udostępnić mu produkt w celu przeprowadzenia oględzin i testów.

Nie istnieje żadna inna wyraźna gwarancja. Gwarancje domniemane, włącznie z gwarancjami przydatności handlowej i przydatności do konkretnego celu, obowiązują jedynie w określonym poniżej okresie gwarancyjnym lub w okresie dopuszczalnym przez prawo. Odpowiedzialność za szkody uboczne lub wynikowe podlega wyłączeniu w zakresie dopuszczalnym przez prawo. W niektórych krajach nie zezwala się na ograniczenie okresu obowiązywania gwarancji domniemanej, a ponadto w niektórych krajach nie zezwala się na wyłączenie lub ograniczenie odpowiedzialności za szkody uboczne lub wynikowe, w związku z tym powyższe ograniczenia i wyłączenia mogą nie dotyczyć niektórych nabywców. Gwarancja ta zapewnia Państwu określone ustawowe prawa oprócz innych praw obowiązujących w różnych krajach lub stanach ⁴.

Standardowe warunki gwarancji 1, 2

Marka/nazwa produktu

Zastosowanie konsumenckie Zastosowanie komercyjne

Standardowe warunki gwarancji 1, 2

Vanguard™ ³	36 miesięcy	36 miesięcy
Commercial Turf Series™ ; Commercial Series	24 miesiące	24 miesiące
Silniki wyposażone w tuleje żeliwne Dura-Bore™	24 miesiące	12 miesięcy
Wszystkie pozostałe silniki Briggs & Stratton	24 miesiące	3 miesiące

¹ Są to nasze standardowe warunki gwarancji, jednak w niektórych przypadkach zakres gwarancji może być rozszerzony, co nie zostało określone w momencie publikacji. Lista aktualnych warunków gwarancji dla danego silnika znajduje się na stronie BRIGGSandSTRATTON.com lub można ją uzyskać w autoryzowanym punkcie serwisowym firmy Briggs & Stratton.

² Silniki stosowane w sprzęcie używanym do pracy z obciążeniem większym od przewidzianego lub w generatorach zapasowych używanych dla celów komercyjnych nie są objęte gwarancją. Silniki stosowane w wysięgach lub na torach komercyjnych albo dzierżawionych nie są objęte gwarancją.

³ Silniki Vanguard wykorzystywane w generatorach awaryjnych: zastosowanie konsumenckie: 24 miesiące, zastosowanie komercyjne: brak gwarancji. Silniki Vanguard wykorzystywane w pojazdach użytkowych: zastosowanie konsumenckie: 24 miesiące, zastosowanie komercyjne: 24 miesiące. 3-cylindrowy silnik Vanguard chłodzony cieczą: zob. świadectwo gwarancyjne dla właścicieli silników Briggs & Stratton 3/LC.

⁴ W Australii nasze produkty są objęte gwarancjami, których zgodnie z australijskim prawem konsumenckim nie można wyłączyć. W przypadku poważnej awarii nabywca ma prawo do wymiany silnika na nowy lub do zwrotu pieniędzy, zaś w przypadku innych, możliwych do przewidzenia strat lub uszkodzeń – do rekompensaty. Nabywca ma również prawo do naprawy lub wymiany produktu, jeśli jego jakość jest nie do przyjęcia, zaś awaria nie kwalifikuje się jako poważna. Aby skorzystać z obsługi gwarancyjnej, należy wyszukać najbliższy autoryzowany punkt serwisowy na mapie dostępnej w witrynie BRIGGSandSTRATTON.com, zadzwonić na numer 1300 274 447 lub przesłać pocztą elektroniczną albo zwykłą wiadomość na adres odpowiednio salesenquires@briggsandstratton.com.au lub Briggs & Stratton Australia Pty Ltd, 1 Moorebank Avenue, Moorebank, NSW, Australia, 2170.

Okres obowiązywania gwarancji liczony jest od pierwszej daty zakupu dokonanej przez pierwszego nabywcę detalicznego lub komercyjnego. „Zastosowanie konsumenckie” oznacza osobiste używanie sprzętu w gospodarstwie domowym przez konsumenta detalicznego. „Zastosowanie komercyjne” oznacza inne zastosowania, włącznie z użyciem dla celów komercyjnych, związanych z produkcją zarobkową lub wynajmem. Jeżeli silnik został choć raz zastosowany w celach komercyjnych, to w rozumieniu tej gwarancji traktowany będzie jako silnik o zastosowaniu komercyjnym.

Zachować dowód zakupu. Jeśli w chwili zgłoszenia zapotrzebowania na gwarancyjną usługę serwisową nabywca nie dostarczy dowodu zakupu potwierdzającego datę pierwszej sprzedaży, do ustalenia ważności okresu gwarancyjnego zostanie użyta data produkcji wyrobu. Do uzyskania gwarancyjnej usługi serwisowej dla produktów firmy Briggs & Stratton rejestracja nie jest wymagana.

Informacje o gwarancji

Gwarancja obejmuje wyłącznie wady materiałowe silnika i/lub robocizną, natomiast nie dotyczy ona wymiany lub zwrotu kosztów sprzętu, w którym zamontowano silnik. Konserwacja okresowa, dostrajanie, regulacje lub normalne zużycie nie są objęte gwarancją. Podobnie, gwarancja nie ma zastosowania, gdy silnik został zmodyfikowany lub numer seryjny silnika jest nieczytelny lub został usunięty. Niniejsza gwarancja nie obejmuje uszkodzenia silnika lub problemów z wydajnością spowodowanych przez:

1. Użycie części, które nie są oryginalnymi częściami firmy Briggs & Stratton;
2. Eksploatację silnika przy niewystarczającej ilości oleju, z zanieczyszczonym olejem lub olejem niewłaściwego gatunku;
3. Użycie paliwa zanieczyszczonego lub przestarzałego, benzyny zawierającej więcej niż 10% etanolu lub użycie paliw alternatywnych, takich jak płynna ropa naftowa lub gaz ziemny, w silnikach, które nie zostały oryginalnie zaprojektowane/wyprodukowane przez firmę Briggs & Stratton do zasilania takimi paliwami;
4. Zanieczyszczenia, które przedostały się do silnika z powodu niewłaściwej konserwacji filtra powietrza lub niewłaściwego ponownego montażu;
5. Uderzenie obiektu przez nóż kosiarki obrotowej, luźny lub niewłaściwie zamontowany adapter noża, wirniki lub inne elementy sprzężone z wałem korbowym bądź nadmierne napięcie pasa klinowego;
6. Współpracujące części lub zespoły, takie jak sprzęgła, przekładnie, elementy obsługi sprzętu itp. niebędące produktem firmy Briggs & Stratton;
7. Przeżranie spowodowane przez ścinki trawy, brud i resztki lub gniazda gryzoni, które zatykają lub zapychają obszary żeberek chłodzących lub koła zamachowego bądź przeżranie spowodowane przez pracę silnika bez dostatecznej wentylacji;
8. Nadmierne drgania spowodowane nadmierną prędkością, luźnymi zamocowaniami silnika, luźnymi lub niewyważonymi nożami lub wirnikami bądź nieprawidłowym sprzęgnięciem komponentów wyposażenia z wałem korbowym;
9. Niewłaściwe użycie, brak okresowej konserwacji, niewłaściwy transport, obsługę lub składowanie wyposażenia lub niewłaściwą instalacją silnika.

Obsługę gwarancyjną zapewniają wyłącznie autoryzowane punkty serwisowe Briggs & Stratton. W celu uzyskania usługi gwarancyjnej należy skontaktować się z najbliższym autoryzowanym punktem serwisowym znalezionym na mapie dostępnej w witrynie BRIGGSandSTRATTON.COM lub zadzwonić pod numer 1-800-233-3723 (w USA).

80004537 (Ver.B)

Acest manual conține informații privind siguranța, care vă avertizează cu privire la pericolele și riscurile asociate motoarelor și vă informează despre modul în care le puteți evita. De asemenea, conține instrucțiuni privind utilizarea și întreținerea corectă a motorului. Deoarece Briggs & Stratton Corporation nu știe cu siguranță ce echipament va fi acționat de acest motor, este important să citiți și să înțelegeți aceste instrucțiuni, precum și cele referitoare la echipamentul care va fi acționat de acest motor. **Păstrați aceste instrucțiuni originale pentru consultări ulterioare.**

Notă: Figurile, ilustrațiile și simbolurile din acest manual sunt doar pentru referință și pot fi diferite față de modelul dvs. Contactați dealerul dacă aveți întrebări.

Pentru a obține piese de schimb sau asistență tehnică, notați mai jos modelul, tipul și codul motorului împreună cu data achiziției. Aceste numere sunt amplasate pe motor (consultați secțiunea **Caracteristici și comenzi**).

Data achiziției	
Model motor - Tip - Echipare	
Număr de serie motor	

Căutați codul de bare 2D amplasat pe unele motoare. Vizualizat cu un dispozitiv compatibil 2D, codul va afișa site-ul nostru web, pe care puteți să accesați informații de asistență privind acest produs. Se aplică tarife de date. Este posibil ca unele țări să nu beneficieze de informații de asistență online.



Informații privind reciclarea





Toate ambalajele, uleiul uzat și bateriile trebuie reciclate conform reglementărilor guvernamentale în vigoare.

Siguranța operatorului INSTRUCȚIUNI IMPORTANTE PRIVIND SIGURANȚA

PĂSTRAȚI ACESTE INSTRUCȚIUNI pentru consultări ulterioare.

Simbol de alertă privind siguranța și cuvinte semnal

Simbolul de alertă privind siguranța  este folosit pentru identificarea informațiilor referitoare la pericole care pot provoca vătămări corporale. Un cuvânt de avertizare (PERICOL, ATENȚIONARE sau ATENȚIE) însoțește simbolul de alertă pentru a desemna probabilitatea și gravitatea potențialei vătămări. În plus, se poate folosi un simbol de pericol pentru a indica tipul pericolului.















 **PERICOL** indică un pericol care, dacă nu este evitat, **se va solda cu moartea sau cu accidentarea gravă.**

 **AVERTISMENT** indică un pericol care, dacă nu este evitat, **se poate solda cu moartea sau cu accidentarea gravă.**

 **ATENȚIE** indică un pericol care, dacă nu este evitat, **se poate solda cu vătămări corporale minore sau moderate.**

NOTIFICARE indică o situație care ar putea duce la deteriorarea produsului.

Simboluri de pericol și explicația acestora

Simbol	Explicație	Simbol	Explicație
	Informații privind siguranța: pericole care pot provoca rănirea.		Citiți și înțelegeți manualul de utilizare înainte de a folosi sau servisa motorul.
	Pericol de incendiu		Pericol de explozie
	Pericol de șoc		Pericol de emisii toxice
	Pericol de suprafață fierbinte		Pericol de zgomot - Se recomandă folosirea antifonanelor la utilizarea îndelungată.
	Pericol de proiectare a obiectelor - Purtați ochelari de protecție.		Pericol de explozie
	Pericol de degerare		Pericol de recul
	Pericol de amputare - piese în mișcare		Pericol chimic
	Pericol termic (căldură)		Coroziv

Mesaje privind siguranța



AVERTISMENT

Unele componente ale acestui produs și ale accesoriilor asociate conțin substanțe declarate în statul California drept cancerigene, defecte congenitale și alte probleme reproductive. Spălați-vă mâinile după utilizare.



AVERTISMENT

Gazele de eșapament de la acest motor conțin substanțe chimice care sunt cunoscute în statul California drept cauzatoare de cancer, malformații congenitale sau alte disfuncții reproductive.



AVERTISMENT

Motoarele Briggs & Stratton nu sunt proiectate și nu trebuie folosite pentru motorizarea: fun-karturilor; go-karturilor; vehiculelor tot-teren (ATV-uri) pentru copii, recreaționale sau sportive; motocicletelor; vehiculelor pe pernă de aer; produselor aeronautice; sau vehiculelor folosite în competiții care nu sunt aprobate de Briggs & Stratton. Pentru informații despre produsele destinate competițiilor, consultați www.briggsracing.com. Pentru utilizarea cu ATV-uri utilitare și side-by-side, contactați Briggs & Stratton Engine Application Center, 1-866-927-3349. Folosirea motorului în scopuri improprie poate provoca rănirea gravă sau moartea.

NOTIFICARE

Acest motor este livrat de către Briggs & Stratton fără ulei. Înainte de a porni motorul, asigurați-vă că ați adăugat ulei conform instrucțiunilor din acest manual. Dacă porniți motorul fără ulei, acesta se va defecta ireparabil și nu va beneficia de garanție.



AVERTISMENT

Combustibilul și vaporii săi sunt foarte inflamabili și explozivi.

Incendiul sau explozia se pot solda cu arsuri grave sau cu moartea.

Când alimentați cu combustibil

- Opriți motorul și lăsați-l să se răcească cel puțin 2 minute înainte de a scoate bușonul rezervorului de combustibil.
- Umpleți rezervorul de combustibil în aer liber sau într-o zonă bine ventilată.
- NU supraumpleți rezervorul de combustibil. Pentru a permite dilatarea combustibilului, nu umpleți peste partea de jos a gâtului rezervorului de combustibil.
- Feriți combustibilul de scântei, flăcări deschise, arzătoare pilot, căldură sau alte surse de aprindere.
- Verificați frecvent dacă furtunurile/conductele de combustibil, rezervorul, bușonul și fittingurile nu prezintă fisuri sau scurgeri. Înlocuiți-le dacă este necesar.
- Dacă au loc scurgeri de combustibil, așteptați până când acestea se evaporă și numai după aceea porniți motorul.

Când porniți motorul

- Asigurați-vă că bujia, toba de eșapament, bușonul rezervorului de benzină și filtrul de aer (dacă este prevăzut) sunt la locul lor și sunt bine fixate.
- Nu porniți motorul cu bujia scoasă.
- Dacă motorul s-a înecat, puneți șocul (dacă este prevăzut) în poziția DESCHIS/FUNCȚIONARE, mutați maneta de accelerație (dacă este prevăzută) în poziția RAPID și acționați până când motorul pornește.

Atunci când utilizați echipamentul

- NU înclinați motorul sau echipamentul la un unghi care cauzează vărsarea carburantului.
- Nu înecați carburatorul pentru a opri motorul.
- Nu porniți sau nu utilizați niciodată motorul având demontat ansamblul filtrului de aer (dacă este prevăzut) sau filtrul de aer (dacă este prevăzut).

La schimbarea uleiului

- Dacă goliți uleiul prin tubul de umplere cu ulei aflat în partea de sus, rezervorul de combustibil trebuie să fie gol, în caz contrar, combustibilul se poate scurge, provocând un incendiu sau o explozie.

Dacă înclinați utilajul pentru întreținere

- Dacă efectuați operațiuni de întreținere care necesită înclinarea utilajului, rezervorul de combustibil trebuie să fie gol. În caz contrar, combustibilul se poate scurge, provocând un incendiu sau o explozie.

Atunci când transportați echipamentul

- Transportați-l cu rezervorul de combustibil GOL sau cu robinetul de oprire a combustibilului ÎNCHIS.

Atunci când depozitați combustibil sau echipamentul cu combustibil în rezervor

- Depozitați la distanță de cuptoare, aragaze/aparate de gătit, încălzitoare de apă sau alte aparate care au arzătoare pilot (flăcără de veghe) sau alte surse de aprindere deoarece acestea pot aprinde vaporii de carburant.



AVERTISMENT

Pornirea motorului creează scântei.

Scântele pot aprinde gazele inflamabile din apropiere.

Se pot produce explozii și incendii.

- Dacă există o scurgere de gaz natural sau de petrol lichefiat în zonă, nu porniți motorul.
- Nu utilizați fluide de aprindere sub presiune pentru că vaporii sunt inflamabili.



AVERTISMENT

PERICOL DE GAZE OTRĂVITOARE. Gazele de eșapament conțin monoxid de carbon, un gaz otrăvitor care vă poate ucide în câteva minute. **NU îl puteți vedea, mirosi sau gusta.** Chiar dacă nu simțiți miros de gaze de eșapament, este posibil să fiți expus(ă) la monoxid de carbon. Dacă începeți să aveți grețuri, amețeli sau să vă simțiți slăbit(ă) în timp ce folosiți acest produs, ieșiți **IMEDIAT** la aer curat. Apelați la un doctor. Este posibil să fiți intoxicat(ă) cu monoxid de carbon.

- Folosiți acest produs NUMAI în aer liber, la distanță de ferestre, uși și orificii de ventilație, pentru a reduce pericolul de acumulare a monoxidului de carbon și de intrare a acestuia în spații locuite.
- Montați alarme de monoxid de carbon care funcționează cu baterii sau conectate la priză cu baterii de rezervă în conformitate cu instrucțiunile producătorului. Alarmerle de fum nu pot să detecteze monoxidul de carbon.
- NU folosiți acest produs în locuințe, garajuri, pivnițe, spații înguste, șoproane sau alte spații închise parțial, chiar dacă folosiți ventilatoare sau deschideți uși și ferestre pentru ventilație. Monoxidul de carbon se poate acumula rapid în aceste spații și poate să persiste mai multe ore, chiar și după oprirea acestui produs.
- Amplasați ÎNTOTDEAUNA acest produs pe direcția vântului și orientați toba de eșapament în sens opus față de spațiile locuite.



AVERTISMENT

Piesele în mișcare pot intra în contact sau agăța mâinile, picioarele, părul, hainele sau accesoriile.

Astfel se pot produce amputări traumatice sau tăieturi.

- Utilizați echipamentul cu apărătorile montate.
- Țineți mâinile și picioarele la distanță de piesele în mișcare.
- Strângeți părul lung în coadă și scoateți-vă bijuteriile.
- Nu purtați haine largi, șnururi care atârnă sau articole care ar putea fi prinse.



AVERTISMENT

Funcționarea motorului produce căldură. Piesele motorului, în special toba de eșapament, devin foarte fierbinți.

Se pot produce arsuri termice grave la contactul cu acestea.

Deșeurile combustibile, cum ar fi frunzele, iarba, ramurile etc. pot lua foc.

- Lăsați toba de eșapament, cilindrul și lamelele acestuia să se răcească înainte de a le atinge.
- Îndepărtați materialele inflamabile acumulate în zona tobei de eșapament și a cilindrului.
- Conform California Public Resource Code, secțiunea 4442, este interzisă utilizarea motorului în zone cu păduri, tufișuri sau iarbă fără a fi dotate cu un paravan de scântei conform secțiunii 4442, aflat în bună stare de funcționare. Este posibil ca alte state să aibă legi similare. Contactați producătorul echipamentului original, comerciantul sau dealerul pentru a obține un dispozitiv parascântei destinat sistemului de evacuare instalat pe acest motor.



AVERTISMENT

Producerea accidentală de scântei se poate solda cu incendii sau cu electrocutare.

Pornirea accidentală se poate solda cu agățare, amputare traumatică sau tăieturi.

Pericol de incendiu

Înainte de a efectua reglaje sau reparații

- Deconectați fișa bujiei și mențineți-o la distanță de bujie.
- Demontați bateria din tava pentru baterie a motorului. În unele cazuri, bateria poate reprezenta cheia echipamentului.
- Utilizați numai unelte adecvate.
- Nu efectuați intervenții asupra clapetelor reglatoare, asupra transmisiilor sau asupra altor componente pentru a spori turanța motorului.
- Piesele de schimb trebuie să fie identice și montate în aceeași poziție cu piesele originale. Este posibil ca alte piese să nu funcționeze la fel de bine, să deterioreze aparatul sau să provoace vătămări corporale.
- Nu loviți volanta cu ciocanul sau cu obiecte grele. În caz contrar, volanta se poate dezmembra în timpul funcționării.

Atunci când testați scântea la bujie

- Folosiți un tester de bujii aprobat.
- Nu verificați scântea cu bujia demontată.



AVERTISMENT

Utilizarea incorectă a bateriei și a încărcătorului poate să provoace un șoc electric sau un incendiu.

În timpul funcționării

- Mențineți încărcătorul bateriei uscat. Nu expuneți bateria la ploaie sau umezeală.
- Pentru a reduce riscul de șoc electric, nu permiteți intrarea apei în ștecherul de c.a.
- Nu scurtcircuitați; nu amplasați obiecte pe contactele bateriei.

Atunci când încărcați bateria

- Încărcați bateria Briggs and Stratton numai cu un încărcător Briggs and Stratton.
- Nu folosiți încărcătorul Briggs and Stratton pentru încărcarea bateriilor generice.
- Mențineți încărcătorul bateriei uscat. Nu expuneți bateria la ploaie sau umezeală.
- Pentru a reduce riscul de deteriorare a ștecherului și cablului electric, trageți de ștecher, nu de cablu, atunci când deconectați încărcătorul.
- Nu folosiți încărcătorul dacă ștecherul sau cablul este deteriorat. Cablul de alimentare nu poate fi înlocuit. În cazul în care cablul este deteriorat, încărcătorul trebuie înlocuit imediat.
- Nu folosiți încărcătorul dacă acesta a suferit o lovitură puternică, a fost scăpat sau deteriorat în orice alt mod. Dacă încărcătorul este deteriorat, trebuie înlocuit. Încărcătorul nu poate fi reparat.
- Nu dezasamblați încărcătorul și nu încercați să îl reparați.
- Pentru a reduce pericolul de șoc electric, scoateți încărcătorul din priză înainte de a-l curăța.
- Nu scurtcircuitați; nu amplasați obiecte pe contactele bateriei.
- Încărcătorul nu este destinat utilizării de către persoane (inclusiv copii) cu capacități fizice, senzoriale sau mentale reduse, ori fără experiență și cunoștințe, cu excepția cazului în care au fost supravegheate sau instruite cu privire la utilizarea aparatului de către o persoană responsabilă pentru siguranța lor.
- Copiii trebuie supravegheați pentru a nu se juca cu încărcătorul.

Cablu prelungitor

- Nu se va folosi un cablu prelungitor decât dacă este absolut necesar. În cazul utilizării unui cablu prelungitor inadecvat, există pericol de incendiu sau șoc electric. Dacă este necesară utilizarea unui cablu prelungitor, asigurați-vă că: a. ștecherul cablului prelungitor are același număr de pini ca și ștecherul încărcătorului, cu aceeași dimensiune și formă, b. cablul prelungitor este cablat corect și în bună stare, și c. secțiunea cablului este de minim 16 AWG (American Wire Gauge) pentru a corespunde amperajului c.a. al încărcătorului.

Atunci când depozitați bateria

- Mențineți încărcătorul bateriei uscat. Nu expuneți bateria la ploaie sau umezeală.

Înainte de a efectua reglaje sau reparații

- Demontați bateria din tava pentru baterie a motorului.



AVERTISMENT

Substanțele chimice din baterie sunt toxice și corozive.

Incendiu sau explozia se pot solda cu arsuri grave sau cu moartea.

- Nu ardeți și nu incinerati bateriile casate sau uzate, deoarece pot să explodeze. Prin arderea bateriilor se generează gaze și materiale toxice.
- Nu folosiți o baterie care a fost strivită, scăpată sau deteriorată.

Caracteristici și comenzi

Comenzile motorului

Comparați ilustrația (Figura: 1, 2, 3) cu motorul Dvs. pentru a vă familiariza cu amplasarea diverselor caracteristici și comenzi.

- Identificarea motorului **Model - Tip - Cod**
- Bujie
- Tobă de eșapament, apărătoare tobă de eșapament (dacă este prevăzută), dispozitiv parascântei (dacă este prevăzută)
- Demaror electric
- Joă de ulei
- Grup de baterii litiu-ion



- Grilă intrare aer
- Rezervor de combustibil și bușon
- Filtrul de aer
- Manetă de accelerație (dacă este prevăzută)
- Încărcător baterie
- Robinet de închidere a combustibilului (dacă este prevăzută)

Simbolurile comenzilor motorului și explicația acestora

Simbol	Explicație	Simbol	Explicație
	Turație motor - RAPID		Turație motor - LENT
	Turație motor - OPRIT		PORNIT - OPRIT
	Pornire motor - Șoc ÎNCHIS		Pornire motor - Șoc DESCHIS
	Bușon rezervor Robinet de închidere a combustibilului - DESCHIS		Robinet de închidere a combustibilului - ÎNCHIS
	Nivel combustibil - Nu completați peste nivel		

Simbolurile comenzilor bateriei și explicația acestora

Simbol	Explicație	Simbol	Explicație
	Volt		Amper
	Izolație dublă		Curent alternativ
	Curent continuu		Produs listat Underwriters Laboratories, Inc. SUA și Canada
	Produs înregistrat Underwriters Laboratories, Inc.		Herț
	Reciclați corect bateria		

Simbol	Explicație	Simbol	Explicație
			Încărcați grupul de baterii
			Scoateți cheia / grupul de baterii

Utilizare

Recomandări privind uleiul

Capacitate ulei: Consultați secțiunea **Specificații**.

Pentru performanțe optime, recomandăm utilizarea uleiurilor atestate și garantate de Briggs & Stratton. Alte uleiuri cu proprietăți de curățare de înaltă calitate sunt acceptabile dacă sunt clasificate pentru utilizare în regimul SF, SG, SH, SJ sau superior. Nu folosiți aditivi speciali.

Temperaturile ambientale determină vâscozitatea corespunzătoare a uleiului pentru motor. Utilizați diagrama pentru a selecta cea mai bună vâscozitate pentru domeniul de temperatură ambientală așteptat.

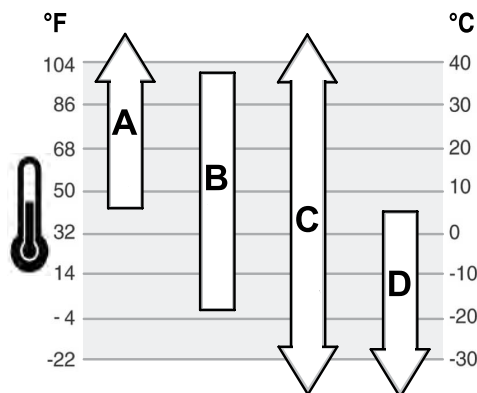

A	SAE 30 - Sub 4°C, utilizarea SAE 30 va avea ca rezultat o pornire dificilă.
B	10W-30 - Peste 27°C, utilizarea 10W-30 poate cauza un consum mărit de ulei. Verificați frecvent nivelul uleiului.
C	Sintetic 5W-30
D	5W-30

Verificarea nivelului uleiului

Vezi Figura 4

Înainte de a adăuga sau de a verifica nivelul uleiului

- wAsigurați-vă că motorul este orizontal.
 - Curățați zona orificiului de umplere cu ulei de orice fel de depuneri/reziduuri.
1. Scoateți joja (A, Figura 4) și ștergeți-o cu o cârpă curată.
 2. Montați și strângeți joja (A, Figura 4).
 3. Scoateți joja și verificați nivelul uleiului. Nivelul corect al uleiului este în partea superioară a indicatorului de umplere (B, Figura 4) de pe joja.
 4. Dacă nivelul uleiului este scăzut, turnați lent ulei în orificiul de alimentare cu ulei (C, Figura 4). **Nu alimentați în exces.** După adăugarea uleiului, așteptați un minut, apoi verificați din nou nivelul uleiului.
 5. Montați la loc și strângeți joja (A, Figura 4).

Recomandări privind combustibilul

Combustibilul trebuie să îndeplinească următoarele cerințe:

- Benzină fără plumb, curată, proaspătă.

- Cifră octanică minim 87/87 AKI (91 RON). Utilizare la altitudine mare; consultați mai jos.
- Este permisă utilizarea benzinei cu până la 10% etanol (gasolhol).

NOTIFICARE Nu utilizați tipuri neaprobate de benzină, cum ar fi E15 și E85. Nu amestecați ulei în benzină și nu modificați motorul pentru a funcționa pe combustibili alternativi. Utilizarea unor combustibili neapropați va avaria componentele motorului, care nu vor beneficia de garanție.

Pentru a proteja sistemul de combustibil împotriva formării gumei, amestecați un stabilizator în combustibil. Consultați secțiunea **Depozitare**. Nu toți combustibilii sunt identici. Dacă survin probleme de pornire sau de performanță, schimbați furnizorii de combustibil sau schimbați marca. Acest motor este certificat pentru funcționarea pe benzină. Sistemul de control al emisiilor de pe acest motor este EM (Modificări Motor).

Altitudine ridicată

La altitudini peste 5.000 picioare (1.524 m), se acceptă benzină cu cifră minimă de 85 octani/85 AKI (89 RON).

În cazul motoarelor cu carburator, pentru menținerea performanțelor este necesară reglarea pentru altitudine înaltă. Utilizarea fără aceste reglaje va conduce la scăderea performanțelor, la sporirea consumului de combustibil și la intensificarea emisiilor. Pentru informații referitoare la reglarea pentru înaltă altitudine, consultați un dealer autorizat Briggs & Stratton. Nu se recomandă utilizarea motorului la altitudini sub 2.500 picioare (762 m) cu reglajele pentru altitudini mari.

Pentru motoarele cu injecție electronică a combustibilului (EFI), nu este necesară reglarea pentru altitudine ridicată.

Adăugarea carburantului

Vezi Figura 5



AVERTISMENT



Combustibilul și vaporii săi sunt foarte inflamabili și explozivi.

Incendiul sau explozia se pot solda cu arsuri severe sau cu moartea.

Când alimentați cu combustibil

- Opriiți motorul și lăsați-l să se răcească cel puțin 2 minute înainte de a scoate bușonul rezervorului de benzină.
- Umpleți rezervorul de benzină în spațiul exterior (în aer liber) sau în spații bine ventilate.
- NU supraumpleți rezervorul de benzină. Pentru a ține seama de dilatarea carburantului, nu umpleți peste partea de jos a gâtului rezervorului (C) de benzină.
- Țineți benzina la distanță de scânteii, flăcări deschise, arzătoare pilot („flacăra de veghe”), căldură sau alte surse de aprindere.
- Verificați frecvent furtunurile/conductele de benzină, rezervorul, bușonul și fittingurile dacă prezintă fisuri sau scurgeri. Înlocuiți-le dacă este necesar.
- Dacă au loc scurgeri de benzină, așteptați până când acestea se evaporă și numai după aceea porniți motorul.

1. Curățați de orice fel de depuneri/reziduuri zona bușonului rezervorului de benzină. Demontați rezervorul de combustibil.
2. Alimentați rezervorul de combustibil (A, Figura 5) cu combustibil. Pentru a permite dilatarea carburantului, nu umpleți peste partea de jos a gâtului rezervorului (B) de combustibil.
3. Montați la loc bușonul de combustibil.

Încărcați bateria

Vezi Figura : 6, 7



AVERTISMENT



Utilizarea incorectă a bateriei și a încărcătorului poate să provoace un șoc electric sau un incendiu.

Atunci când încărcați bateria

- Încărcați bateria Briggs & Stratton numai cu un încărcător Briggs & Stratton.
- Nu folosiți încărcător Briggs & Stratton pentru încărcarea oricărui alt tip de baterii.
- Mențineți încărcătorul bateriei uscat. Nu expuneți bateria la ploaie sau umezeală.
- Pentru a reduce riscul de deteriorare a ștecherului și cablului electric, trageți de ștecher, nu de cablu, atunci când deconectați încărcătorul.
- Nu se va folosi un cablu prelungitor decât dacă este absolut necesar. În cazul utilizării unui cablu prelungitor inadecvat, există pericol de incendiu sau șoc electric. Dacă este necesară utilizarea unui cablu prelungitor, asigurați-vă că:

1. ștecherul cablului prelungitor are același număr de pini ca și ștecherul încărcătorului, cu aceeași dimensiune și formă;
2. cablul prelungitor este cablat corect și în bună stare; și
3. secțiunea cablului este de minim 16 AWG (American Wire Gauge) pentru a corespunde amperajului c.a. al încărcătorului.

- Nu folosiți încărcătorul dacă ștecherul sau cablul este deteriorat. Cablul de alimentare nu poate fi înlocuit. În cazul în care cablul este deteriorat, încărcătorul trebuie înlocuit imediat.
- Nu folosiți încărcătorul dacă acesta a suferit o lovitură puternică, a fost scăpat sau deteriorat în orice alt mod. Dacă încărcătorul este deteriorat, trebuie înlocuit. Încărcătorul nu poate fi reparat.
- Nu dezamblați încărcătorul și nu încercați să îl reparați.
- Pentru a reduce pericolul de șoc electric, scoateți încărcătorul din priză înainte de a-l curăța.
- Nu scurtcircuitați; nu amplasați obiecte pe contactele bateriei.
- Încărcătorul nu este destinat utilizării de către persoane (inclusiv copii) cu capacități fizice, senzoriale sau mentale reduse, ori fără experiență și cunoștințe, cu excepția cazului în care au fost supravegheate sau instruite cu privire la utilizarea aparatului de către o persoană responsabilă pentru siguranța lor.
- Copiii trebuie supravegheați pentru a nu se juca cu încărcătorul.

Când se încarcă bateria

Prima dată - bateria litiu-ion a fost încărcată parțial înainte de a fi expediată. Pentru a menține încărcarea și a preveni deteriorarea pe parcursul depozitării, bateria este programată să intre într-un „mod inactiv”. Este necesară o încărcare rapidă de circa (10) secunde pentru a activa bateria. Lăsați bateria în încărcător până când este încărcată complet. Pentru a încărca bateria, consultați secțiunea **Cum se încarcă bateria** de mai jos.

După caz - Pentru a verifica nivelul disponibil, apăsați butonul Indicatorul nivelului bateriei (E, Figura 6) și încercați-o dacă este cazul. Consultați secțiunea **Indicatorul nivelului bateriei**.

Cum se încarcă bateria

1. Conectați încărcătorul bateriei (F, Figura 7) la priză.



AVERTISMENT

Mențineți încărcătorul bateriei uscat. Nu expuneți bateria la ploaie sau umezeală.

2. Glisați ferm bateria (G, Figura 7) în locașul de încărcare a bateriei (F). Dacă lampa roșie de încărcare nu se aprinde, scoateți bateria și introduceți-o din nou. Asigurați-vă că bateria este amplasată corect în locașul de încărcare.
 - Lampa roșie (A, Figura 6) indică faptul că bateria se încarcă normal.
 - Lampa verde (B) indică faptul că bateria este complet încărcată.
 - Lampa roșie care CLIPESȚE (C) indică faptul că bateria este prea fierbinte sau prea rece și nu poate fi încărcată. Lăsați bateria conectată; când va ajunge la temperatura normală de funcționare, va începe să se încarce automat. Vezi secțiunea **Specificații** pentru informații despre temperatura normală de funcționare.
 - Lămpile roșii/verzi care CLIPESC (D) indică faptul că bateria nu poate fi încărcată și trebuie schimbată.
3. Bateria se va activa din „modul inactiv” în aproximativ zece (10) secunde.
4. O baterie descărcată complet se va încărca complet în circa o (1) oră. bateria va rămâne complet încărcată dacă este lăsată în încărcător.
5. Când lampa verde indică faptul că bateria este complet încărcată, aceasta poate fi scoasă din încărcător.
6. Pentru a verifica nivelul disponibil, apăsați butonul Indicatorul nivelului bateriei (E, Figura 6).
7. Când nu îl folosiți, deconectați încărcătorul bateriei de la priză.

Indicatorul nivelului bateriei

Pentru a verifica nivelul disponibil, apăsați butonul Indicatorul nivelului bateriei (E, Figura 6). Lămpile indicatoare (H) vor indica nivelul aproximativ de încărcare a bateriei.

Lămpi indicatoare	Nivel de încărcare
Patru lămpi	78% - 100%
Trei lămpi	55% - 77%
Două lămpi	33% - 54%
O lampă	10% - 32%
Lampa clipește	sub 10%

Pornirea și oprirea motorului

Vezi Figura: 8, 9, 10, 11

Pornirea motorului



AVERTISMENT



Combustibilul și vaporii săi sunt foarte inflamabili și explozivi.

Incendiul sau explozia se pot solda cu arsuri grave sau cu moartea.

Când porniți motorul

- Asigurați-vă că bujia, toba de eșapament, bușonul rezervorului de benzină și filtrul de aer (dacă este prevăzut) sunt la locul lor și sunt bine fixate.
- Nu porniți motorul cu bujia scoasă.
- Dacă motorul s-a înecat, puneți șocul (dacă este prevăzut) în poziția DESCHIS/FUNCȚIONARE, mutați maneta de accelerație (dacă este prevăzută) în poziția RAPID și acționați până când motorul pornește.



AVERTISMENT



Utilizarea incorectă a bateriei și a încărcătorului poate să provoace un șoc electric sau un incendiu.

În timpul funcționării

- Mențineți încărcătorul bateriei uscat. Nu expuneți bateria la ploaie sau umezeală.
- Pentru a reduce riscul de șoc electric, nu permiteți intrarea apei în ștecherul de c.a.
- Nu scurtcircuitați; nu amplasați obiecte pe contactele bateriei.



AVERTISMENT



PERICOL DE GAZE OTRĂVITOARE. Gazele de eșapament conțin monoxid de carbon, un gaz otrăvitor care vă poate ucide în câteva minute. **NU îl puteți vedea, mirosi sau gusta. Chiar dacă nu simțiți miros de gaze de eșapament, este posibil să fiți expus(ă) la monoxid de carbon. Dacă începeți să aveți grețuri, amețeli sau să vă simțiți slăbit(ă) în timp ce folosiți acest produs, ieșiți IMEDIAT la aer curat. Apelați la un doctor. Este posibil să fiți intoxicaț(ă) cu monoxid de carbon.**

- Folosiți acest produs NUMAI în aer liber, la distanță de ferestre, uși și orificii de ventilare, pentru a reduce pericolul de acumulare a monoxidului de carbon și de intrare a acestuia în spații locuite.
- Montați alarme de monoxid de carbon care funcționează cu baterii sau conectate la priză cu baterii de rezervă în conformitate cu instrucțiunile producătorului. Alarmla de fum nu pot să de detecteze monoxidul de carbon.
- NU folosiți acest produs în locuințe, garajuri, pivnițe, spații înguste, șoproane sau alte spații închise parțial, chiar dacă folosiți ventilatoare sau deschideți uși și ferestre pentru ventilare. Monoxidul de carbon se poate acumula rapid în aceste spații și poate să persiste mai multe ore, chiar și după oprirea acestui produs.
- Amplasați ÎNTOTDEAUNA acest produs pe direcția vântului și orientați toba de eșapament în sens opus față de spațiile locuite.

NOTIFICARE Acest motor este livrat de către Briggs & Stratton fără ulei. Înainte de a porni motorul, asigurați-vă că ați adăugat ulei conform instrucțiunilor din acest manual. Dacă porniți motorul fără ulei, acesta se va defecta ireparabil și nu va beneficia de garanție.

Notă: Unele echipamente sunt dotate cu sisteme de control de la distanță. Consultați manualul echipamentului pentru instrucțiuni despre amplasarea și utilizarea comenzilor de la distanță.

1. Verificați nivelul uleiului din motor. Consultați secțiunea **Verificarea nivelului uleiului**.
2. Montați bateria (A, Figura 8) pe tava pentru baterie de deasupra motorului. Asigurați-vă că bateria este corect montată. În unele cazuri, bateria poate reprezenta cheia echipamentului.

Notă: Pentru a activa o baterie nouă, este necesară o primă încărcare rapidă de circa (10) secunde. Consultați secțiunea **Când se încarcă bateria**.

3. Asigurați-vă că comenzile de deplasare ale echipamentului, dacă sunt prevăzute, nu sunt activate.
4. Deplasați robinetul de închidere a combustibilului (D, Figura 9), dacă este prevăzut, în poziția PORNIT.
5. Deplasați maneta de accelerație (B, Figura 9), dacă este prevăzută, în poziția RAPID. Utilizați motorul în poziția RAPID.

- Modele cu comutator pentru demaror electric:** Mențineți maneta de oprire a motorului (C, Figura 10) presată pe mâner. Deplasați comutatorul demarorului electric în poziția START. Consultați manualul echipamentului pentru informații despre amplasarea și utilizarea comutatorului demarorului electric.
- Modele fără comutator pentru demaror electric:** Mențineți maneta de oprire a motorului (C, Figura 10) presată pe mâner. Motorul va porni automat. Consultați manualul echipamentului pentru informații despre maneta de oprire a motorului.

NOTIFICARE Pentru a prelungi durata de funcționare a demarorului, utilizați cicluri scurte de pornire (maxim cinci secunde). Așteptați un minut între ciclurile de pornire.

Dacă motorul nu este acționat și indicatoarele bateriei clipește, temperatura bateriei sau consumul de curent este prea mare. Toate cele patru indicatoare luminoase ale bateriei (H, Figura 11) vor clipi pentru avertizare timp de 10 secunde. Bateria nu are o siguranță, însă se va reseta automat după 10 secunde. Dacă temperatura bateriei este prea mare (peste 140 F, 60 C), demontați bateria și lăsați-o să se răcească. Pentru a evita consumul de curent excesiv în cazul mașinilor de tuns iarba, curățați carcasa mașinii de iarba și de deșeuri.

Notă: Dacă motorul nu pornește după mai multe încercări, contactați un dealer local, accesați BRIGGSandSTRATTON.com sau apelați **1-800-233-3723** (în SUA).

Oprirea motorului

- Manetă de oprire a motorului:** Eliberați maneta de oprire a motorului (E, Figura 10).
Maneta de accelerație, dacă este echipat cu funcție de oprire: Deplasați maneta de accelerație (B, figura 9), dacă este prevăzută, în poziția OPRIT.
Comutator demaror electric, dacă este prevăzut: Deplasați comutatorul demarorului electric în poziția OPRIT sau STOP. Consultați manualul echipamentului pentru informații despre amplasarea și utilizarea comutatorului. Scoateți cheia și păstrați-o într-un loc sigur, unde nu este la îndemâna copiilor.
- După oprirea motorului, mutați robinetul de oprire a combustibilului (D, figura 9), dacă este prevăzut, în poziția ÎNCHIS.
- Demontați grupul de baterii. În unele cazuri, grupul de baterii poate să reprezinte cheia echipamentului.

Întreținerea

NOTIFICARE Dacă motorul este înclinat în timpul întreținerii, rezervorul de benzină, dacă este montat pe motor, trebuie să fie gol, iar partea cu bujia trebuie să fie în sus. Dacă rezervorul de benzină nu este gol și dacă motorul este înclinat în oricare altă direcție, este posibil ca motorul să pornească greu datorită contaminării cu ulei sau benzină a filtrului de aer și/sau bujiei.



AVERTISMENT

wDacă efectuați operațiuni de întreținere care necesită înclinarea utilajului, rezervorul de combustibil trebuie să fie gol. În caz contrar, combustibilul se poate scurge, provocând un incendiu sau o explozie.

Vă recomandăm să apelați la un distribuitor cu service autorizat Briggs & Stratton pentru toate operațiile de întreținere și reparare a motorului și a pieselor.

NOTIFICARE Toate componentele utilizate la realizarea acestui motor trebuie să fie prezente pentru ca motorul să funcționeze corect.



AVERTISMENT



Producerea accidentală de scântei se poate solda cu incendii sau cu electrocutare.

Pornirea accidentală se poate solda cu agățare, amputare traumatică sau tăieturi.

Pericol de incendiu

Înainte de a efectua reglaje sau reparații:

- Deconectați fișa bujiei și mențineți-o la distanță de bujie.
- Demontați grupul de baterii din tava pentru baterie a motorului. În unele cazuri, grupul de baterii poate să reprezinte cheia echipamentului.
- Utilizați numai unelte adecvate.
- Nu efectuați intervenții asupra clapetelor reglatoare, asupra transmisiilor sau asupra altor piese componente pentru a obține o viteză mai mare a motorului.
- 1Piese de schimb trebuie să fie identice și montate în aceeași poziție cu piesele originale. Este posibil ca alte piese să nu funcționeze la fel de bine, să deterioreze aparatul sau să provoace vătămări corporale.

- Nu loviți volanta cu ciocanul sau cu obiecte grele. În caz contrar, volanta se poate dezmembra în timpul funcționării.

Atunci când testați scântea la bujie:

- Folosiți un tester de bujii aprobat.
- Nu verificați scântea cu bujia demontată.

Servisarea sistemului de control al emisiilor

Întreținerea, înlocuirea sau repararea dispozitivelor și sistemelor de control al emisiilor poate fi efectuată de orice firmă sau persoană specializată în repararea motoarelor nerutiere. Pentru a obține însă servisarea „fără taxă” a sistemelor de control al emisiilor, lucrarea trebuie efectuată de un dealer autorizat de producător. Consultați declarațiile privind controlul emisiilor.

Program de întreținere

Înainte de fiecare utilizare
<ul style="list-style-type: none"> Verificați nivelul uleiului de motor Curățați zona din jurul comenzilor și tobei de eșapament Curățați grila de intrare a aerului
La fiecare 25 de ore sau anual
<ul style="list-style-type: none"> Curățați filtrul de aer ¹ Curățați prefiltrul (dacă există) *
La fiecare 50 de ore sau anual
<ul style="list-style-type: none"> Servisați sistemul de evacuare
Anual
<ul style="list-style-type: none"> Înlocuiți bujia Înlocuiți filtrul de aer Înlocuiți prefiltrul (dacă este prevăzut) Servisați sistemul de răcire ¹

¹ În medii prăfoase sau cu impurități în aer, curățați mai frecvent.

Carburatorul și turația motorului

Nu reglați niciodată carburatorul sau turația motorului. Carburatorul a fost reglat din fabrică pentru a funcționa eficient în majoritatea condițiilor. Nu efectuați intervenții asupra clapetelor reglatoare, asupra articulațiilor sau asupra altor piese pentru a modifica turația motorului. Dacă sunt necesare reglaje, apelați la un dealer cu service autorizat Briggs & Stratton.

NOTIFICARE Producătorul echipamentului specifică turația maximă a motorului instalat pe echipament. **Nu depășiți** această turație. Dacă aveți dubii cu privire la turația maximă a echipamentului dvs. sau la turația reglată din fabrică, contactați un dealer cu service autorizat Briggs & Stratton pentru asistență. Pentru o funcționare sigură și corectă a echipamentului, turația motorului trebuie reglată numai de un tehnician de service calificat.

Servisarea bujiei

Vezi Figura 12

Verificați deschiderea (A, Figura 12) cu un calibru (B). Dacă este necesar, modificați deschiderea. Montați și strângeți bujia la cuplul recomandat Pentru informații despre deschiderea bujiei sau cuplul, consultați secțiunea **Specificații**.

Notă: În unele zone, legile locale impun utilizarea unei bujii cu rezistor pentru a suprima semnalele de aprindere. Dacă acest motor a fost echipat la origine cu o bujie cu rezistor, utilizați același tip de bujie pentru înlocuire.

Servisarea sistemului de evacuare



AVERTISMENT

Funcționarea motorului produce căldură. Piese ale motorului, în special toba de eșapament, devin foarte fierbinți.

Se pot produce arsuri termice grave la contactul cu acestea.

Deșeurile combustibile, cum ar fi frunzele, iarba, ramurile etc. pot lua foc.

- Lăsați toba de eșapament, cilindrul și lamelele acestuia să se răcească înainte de a le atinge.
- Îndepărtați deșeurile inflamabile acumulate în zona tobei de eșapament și a cilindrului.
- Conform California Public Resource Code, secțiunea 4442, este interzisă utilizarea motorului în zone cu păduri, tufișuri sau iarbă fără a fi dotate cu un sistem de evacuare cu dispozitiv parascântei conform secțiunii 4442, aflat în bună stare de funcționare. Este posibil ca alte state să aibă legi similare. Contactați producătorul echipamentului original, comerciantul sau dealerul pentru a obține un dispozitiv parascântei destinat sistemului de evacuare instalat pe acest motor.

Îndepărtați materialele inflamabile acumulate în zona tobei de eșapament și a cilindrului. Verificați ca toba de eșapament să nu prezinte crăpături, coroziune sau alte probleme. Îndepărtați dispozitivul parascântei, dacă este prevăzut, și verificați să nu fie deteriorat sau să prezinte blocaje de carbon. Dacă depistați probleme, montați piese de schimb înainte de utilizare.



AVERTISMENT

Piese de schimb trebuie să fie identice și montate în aceeași poziție cu piesele originale. Este posibil ca alte piese să nu funcționeze la fel de bine, să deterioreze aparatul sau să provoace vătămări corporale.

Schimbarea uleiului de motor

Vezi Figura: 13, 14, 15



AVERTISMENT

Combustibilul și vaporii săi sunt foarte inflamabili și explozivi.

Incendiul sau explozia se pot solda cu arsuri grave sau cu moartea.

Funcționarea motorului produce căldură. Piese ale motorului, în special toba de eșapament, devin foarte fierbinți.

Se pot produce arsuri termice grave la contactul cu acestea.

- Când goliți uleiul prin tubul de umplere cu ulei aflat în partea de sus, rezervorul de combustibil trebuie să fie gol, în caz contrar combustibilul se poate scurge afară și poate provoca un incendiu sau o explozie.
- Lăsați toba de eșapament, cilindrul și lamelele acestuia să se răcească înainte de a le atinge.

Verificați și adăugați ulei dacă este cazul. Consultați secțiunea **Verificarea nivelului uleiului**. Schimbarea uleiului nu este necesară, însă dacă doriți să schimbați uleiul, urmați procedura de mai jos.

Uleiul uzat este un deșeu periculos și trebuie să fie eliminat în mod corespunzător. Nu îl aruncați împreună cu deșeurile menajere. Consultați-vă cu autoritățile locale, centrul de service sau cu dealerul pentru care sunt posibilitățile de eliminare/reciclare sigure.

Scurgerea uleiului

Uleiul trebuie scurs prin tubul superior de alimentare cu ulei.

1. Cu motorul oprit dar cald, deconectați fișa bujiei (D, Figura 13) și mențineți-o la distanță de bujie (E).
2. Scoateți joja (A, Figura 14).
3. Când scurgeți uleiul prin prin tubul superior de alimentare cu ulei (C, Figura 15), mențineți latura cu bujia (E) a motorului orientată în sus. Goliți uleiul într-un recipient aprobat.



AVERTISMENT

Când goliți uleiul prin tubul de umplere cu ulei aflat în partea de sus, rezervorul de combustibil trebuie să fie gol, în caz contrar combustibilul se poate scurge afară și poate provoca un incendiu sau o explozie. Pentru a goli rezervorul de combustibil, lăsați motorul să funcționeze până când se oprește din lipsă de combustibil.

Adăugarea uleiului

- Asigurați-vă că motorul este orizontal.
 - Curățați zona orificiului de alimentare cu ulei de orice fel de reziduuri.
 - Vezi secțiunea **Specificații** pentru detalii cu privire la capacitatea de ulei.
1. Scoateți joja (A, Figura 14) și ștergeți-o cu o cârpă curată.
 2. Turnați lent uleiul în orificiul de alimentare cu ulei (C, Figura 14). **Nu alimentați în exces.** După adăugarea uleiului, așteptați un minut, apoi verificați nivelul uleiului.
 3. Montați și strângeți joja (A, Figura 14).
 4. Scoateți joja și verificați nivelul uleiului. Nivelul corect al uleiului este în partea superioară a indicatorului de umplere (B, Figura 14) de pe jojă.
 5. Montați la loc și strângeți joja (A, Figura 14).
 6. Conectați fișa bujiei (D, Figura 13) la bujie (E).

Servisarea filtrului de aer

Vezi Figura: 16



AVERTISMENT

Combustibilul și vaporii săi sunt foarte inflamabili și explozivi.

Incendiul sau explozia se pot solda cu arsuri grave sau cu moartea.

- Nu porniți sau nu utilizați niciodată motorul având demontat ansamblul filtrului de aer (dacă este prevăzut) sau filtrul de aer (dacă este prevăzut).

NOTIFICARE Nu folosiți aer comprimat sau solvenți pentru a curăța filtrul. Aerul comprimat poate deteriora filtrul, iar solvenții îl vor dizolva.

Pentru informații despre întreținere, consultați **Tabelul de întreținere**.

Filtru de aer din hârtie

1. Deschideți capacul (B, Figura 16).
2. Demontați filtrul (C, Figura 16).
3. Demontați prefiltrul (E, Figura 16), dacă este prevăzut, de pe filtru. Pentru a face să cadă depunerile/reziduurile, loviți ușor filtrul de o suprafață tare. Dacă filtrul este excesiv de murdar, înlocuiți-l cu unul nou.
4. Spălați prefiltrul în detergent lichid și apă. Lăsați-l apoi să se usuce complet la aer. **Nu ungeți prefiltrul cu ulei.**
5. Montați prefiltrul uscat, dacă este prevăzut, pe filtru.
6. Montați filtrul (C, Figura 16).
7. Închideți capacul (B, Figura 16).

Servisarea sistemului de răcire



AVERTISMENT

Funcționarea motorului produce căldură. Piese ale motorului, în special toba de eșapament, devin foarte fierbinți.

Se pot produce arsuri termice grave la contactul cu acestea.

Deșeurile combustibile, cum ar fi frunzele, iarba, ramurile etc. pot lua foc.

- Lăsați toba de eșapament, cilindrul și aripile acestuia să se răcească înainte de a le atinge.
- Îndepărtați deșeurile inflamabile acumulate în zona tobei de eșapament și a cilindrului.

NOTIFICARE Nu curățați motorul cu apă. Apa poate contamina sistemul de alimentare cu combustibil. Folosiți o perie sau o cârpă curată pentru a curăța motorul.

Acest motor este răcit cu aer. Murdăria sau reziduurile pot restricționa fluxul de aer și provoca supraîncălzirea motorului, având ca rezultat scăderea performanțelor și reducerea duratei de funcționare a motorului.

1. Folosiți o perie sau o cârpă uscată pentru a îndepărta reziduurile de pe grila de intrare a aerului.
2. Menționați curate articulațiile, arcurile și comenzile.
3. Nu permiteți acumularea de deșeuri inflamabile în zona din jurul și din spatele tobei de eșapament.
4. Verificați dacă lamelele radiatorului pentru ulei nu conțin murdărie și reziduuri.

După un timp, reziduurile se pot acumula în lamelele de răcire ale cilindrului și pot provoca supraîncălzirea motorului. Aceste reziduuri nu pot fi îndepărtate fără dezasamblarea parțială a motorului. Apelați la un agent autorizat Briggs & Stratton pentru inspecția și curățarea sistemului de răcire cu aer conform recomandărilor din **Programul de întreținere**.

Depozitarea la deșeuri a grupului de baterii litiu-ion



Substanțele chimice din baterie sunt toxice și corozive.

Incendiul sau explozia se pot solda cu arsuri grave sau cu moartea.

Șoc electric

- Nu ardeți și nu incinerati bateriile casate sau uzate, deoarece pot să explodeze. Prin arderea bateriilor se generează gaze și materiale toxice.
- Nu folosiți o baterie care a fost strivită, scăpată sau deteriorată.

Este posibil ca grupurile de baterii uzate sau casate să aibă o mică sarcină electrică, prin urmare trebuie manipulate cu grijă. Depozitați la deșeurile grupurilor de baterii casate sau uzate în conformitate cu reglementările federale, statale și locale.

Sigiliu RBRC (Rechargeable Battery Recycling Corporation)



RBRC este o organizație de servicii publice non-profit, dedicată reciclării bateriilor reîncărcabile uzate. Pentru a găsi un punct de colectare a bateriilor în apropierea dvs., apelați gratuit 1-800-8-BATTERY sau 1-877-2-RECYCLE. Pentru informații suplimentare și o listă a locațiilor de reciclare, vizitați RBRC online la www.call2recycle.org.

Depozitare

Vezi Figura: 17



Combustibilul și vaporii săi sunt foarte inflamabili și explozivi.

Incendiul sau explozia se pot solda cu arsuri grave sau cu moartea.

Șoc electric

Atunci când depozitați combustibil sau echipamentul cu combustibil în rezervor

- Depozitați la distanță de cuptoare, aragaze/aparate de gătit, încălzitoare de apă sau alte aparate care au arzătoare pilot (flacăra de veghe) sau alte surse de aprindere deoarece acestea pot aprinde vaporii de carburant.

Depozitarea bateriei și încărcătorului

- Mențineți încărcătorul bateriei uscat. Nu expuneți bateria la ploaie sau umezeală.

NOTIFICARE Depozitați motorul în poziție orizontală (poziția normală de lucru). Pentru instrucțiuni suplimentare privind depozitarea, vezi manualul de utilizare.

Sistemul de alimentare cu combustibil

Carburantul poate deveni vechi/stătut dacă este depozitat mai mult de 30 zile. Carburantul vechi determină formarea de acid și depuneri de gume în sistemul de alimentare cu carburant sau în piese esențiale ale carburatorului. Pentru a menține combustibilul proaspăt, folosiți **Briggs & Stratton Advanced Formula Fuel Treatment & Stabilizer**, disponibil la toate punctele de comercializare a pieselor de service originale Briggs & Stratton.

Nu este nevoie să goliți benzina din motor dacă stabilizatorul de carburant a fost adăugat în conformitate cu instrucțiunile. Înainte de depozitare, lăsați motorul să funcționeze 2 minute pentru ca stabilizatorul să circule prin tot sistemul de alimentare cu carburant.

Dacă benzina din motor nu a fost tratată cu stabilizator, ea trebuie să fie golită într-un recipient aprobat. Lăsați motorul să funcționeze până când se oprește din lipsă de benzină. Se recomandă folosirea stabilizatorului de carburant în recipientul de depozitare pentru menținerea prospețimii carburantului.

Ulei de motor

Schimbarea uleiului nu este necesară, însă dacă doriți să schimbați uleiul, faceți acest lucru când motorul este cald. Consultați secțiunea **Schimbarea uleiului de motor**.

Grup de baterii și încărcător

Când nu folosiți încărcătorul, deconectați-l și păstrați-l într-o zonă răcoroasă și uscată. Zonele umede pot să provoace coroziunea bornelor și contactelor electrice. Dacă este depozitat perioade lungi de timp la temperaturi înalte (120° F / 49° C), grupul de baterii se poate deteriora definitiv. Verificați bornele și contactele electrice ale încărcătorului și grupurilor de baterii. Curățați-le ștergându-le cu o cârpă curată sau suflându-le cu aer comprimat.

După depozitare, poate fi necesară o încărcare normală. Pentru a verifica nivelul disponibil, apăsați butonul Indicatorul nivelului bateriei (E, Figura 17) și încărcăți-o dacă este cazul. Consultați secțiunea **Indicatorul nivelului bateriei**.

Remediarea defecțiunilor

Pentru asistență, contactați dealerul local, accesați BRIGGSandSTRATTON.com sau apelați **1-800-233-3723** (în SUA).

Specificații

Model: 10000	
Capacitate cilindrică	9.93 ci (163 cc)
Alezaj	2.688 in (68,28 mm)
Cursă	1.75 in (44,45 mm)
Capacitate ulei	15 oz (,44 L)
Distanță electrozi bujie	.030 in (,76 mm)
Cuplu bujie	180 lb-in (20 Nm)
Distanță electrozi rotor	.006 - .014 in (,15 - ,36 mm)
Joc supapă de admisie	.004 - .008 in (,10 - ,20 mm)
Joc supapă de evacuare	.004 - .008 in (,10 - ,20 mm)

Baterie litiu-ion	
Grup de baterii litiu-ion	10.8 V (10,8 V)
Minute de încărcare	60
Curent de încărcare	2 AMP (2 AMP)
Intrare încărcător CA (variabilă)	90 - 240 V
Temperatură de funcționare	32 - 113° F (0 - 45° C)

Puterea motorului va scădea cu 3,5% la fiecare 1.000 de picioare (300 de metri) deasupra nivelului mării și cu 1% la fiecare 10° F (5,6° C) peste 77° F (25° C). Motorul va opera satisfăcător la un unghi de până la 15°. Consultați manualul de utilizare al echipamentului pentru limitările de siguranță privind utilizarea în pantă.

Componente service - Model: 10000	
Componentă service	Piesa numărul
Filtru de aer (vezi Figura 16)	593260
Filtru de aer, prefiltru filtru de aer (vezi Figura 16)	594055
Ulei - SAE 30	100005
Advanced Formula Fuel Treatment & Stabilizer	100117, 100120
Bujie cu rezistor	594056
Cheie pentru bujii	19576
Tester de bujii	19368
Grup de baterii litiu-ion (SUA / Canada)	593559
Grup de baterii litiu-ion (UE / UK / AU)	593560
Încărcător baterie litiu-ion (SUA / Canada)	593561
Încărcător baterie litiu-ion (UE)	593562
Încărcător baterie litiu-ion (UK)	593576

Componente service - Model: 100000

Încărcător baterie litiu-ion (AU)	594501
-----------------------------------	--------

Vă recomandăm să apelați la un distribuitor cu service autorizat Briggs & Stratton pentru toate operațiile de întreținere și reparare a motorului și a pieselor.

Puterea nominală: Puterea nominală brută aferentă modelelor individuale de motoare pe benzină este etichetată în conformitate cu SAE (Society of Automotive Engineers - Societatea inginerilor auto), cod J1940, Procedura de evaluare a puterii și cuplului motoarelor mici, și este evaluată în conformitate cu SAE J1995. Valorile cuplului sunt stabilite la 2.600 rot./min. pentru motoarele cu turația indicată pe etichetă și la 3.060 rot./min. pentru toate celelalte; valorile exprimate în cai putere sunt stabilite la 3.600 rot./min. Curbele de variație a puterii brute pot fi văzute la www.BRIGGSandSTRATTON.COM. Valorile puterii nete sunt determinate cu eșapamentul și filtrul de aer montate, în timp ce valorile puterii brute sunt determinate fără aceste accesorii. Puterea brută efectivă a motorului va fi mai mare decât puterea netă a motorului și este afectată, printre altele, de condițiile de funcționare din mediul ambiant și de variabilitatea specifică motorului respectiv. Dat fiind faptul că motoarele sunt montate pe o varietate largă de produse, motorul pe benzină poate să nu dezvolte puterea brută nominală atunci când este utilizat pe un anumit echipament. Această diferență se datorează unei multitudini de factori incluzând, dar fără a fi limitată la, varietatea de componente ale motorului (filtru de aer, eșapament, sarcină, răcire, carburator, pompă de benzină etc.), limitările aplicației, mediul de funcționare (temperatură, umiditate, altitudine), precum și variațiile între motoare. Datorită limitărilor de capacitate și de producție, Briggs & Stratton poate înlocui acest motor cu unul de putere nominală mai mare.

Garanție

Garanția motorului Briggs & Stratton

Valabilă în ianuarie 2016

Garanție limitată

Briggs & Stratton garantează că, în perioada de garanție specificată mai jos, va repara sau va înlocui în mod gratuit orice componente cu defecte de material, de manoperă sau ambele. Cheltuielile de transport pentru piesele trimise pentru a fi reparate sau înlocuite sub această garanție trebuie suportate de către cumpărător. Această garanție este valabilă pentru perioadele de timp și în condițiile menționate mai jos. Pentru a beneficia de service conform garanției, localizați cel mai apropiat dealer autorizat pentru service folosind aplicația de pe BriggsandStratton.com. Cumpărătorul trebuie să contacteze dealerul autorizat pentru service și trebuie să îi pună acestuia la dispoziție produsul pentru inspecție și testare.

Nu există alte garanții explicite. Garanțiile implicite, inclusiv cele de vandabilitate sau potrivire unui scop predefinit sunt limitate la perioada de garanție dată mai jos sau în limita permisă de lege. În limitele permise de lege, producătorul este exonerat de orice răspundere în ceea ce privește daunele incidentale și conexe care nu fac obiectul garanțiilor. Este posibil ca această prevedere să nu fie valabilă pentru dvs., deoarece legile privitoare la garanția acordată pentru aceste daune sunt diferite în țări și în state diferite. Această garanție vă conferă anumite drepturi legale, în plus puteți beneficia și de alte drepturi legale, care diferă de la o țară la alta și de la un stat la altul ⁴.

Termenii standard ai garanției ^{1, 2}

Marcă / nume produs	Uz	
	personal	comercial
Vanguard™ ³	36 luni	36 luni
Commercial Turf Series™ ; Commercial Series	24 luni	24 luni
Motoare cu cilindri din fontă Dura-Bore™	24 luni	12 luni
Toate celelalte motoare Briggs & Stratton	24 luni	3 luni

¹ Aceștia sunt termenii noștri standard de garanție, însă este posibil să publicăm ocazional termeni de garanție suplimentari, care nu existau la data publicării. Pentru a obține termenii de garanție actualizați, accesați BRIGGSandSTRATTON.COM sau contactați un reprezentant de service autorizat Briggs & Stratton.

² Nu se acordă garanție pentru motoarele echipamentelor folosite ca sursă de energie principală în locul unei utilități sau pentru generatoarele de rezervă folosite în scopuri comerciale. Pentru motoarele utilizate în competiții sau pe piste comerciale sau de închiriat nu se acordă garanție.

³ Vanguard montate pe generatoare de rezervă: 24 de luni pentru uz privat, fără garanție pentru uz comercial. Vanguard montat pe vehicule utilitare: 24 de luni pentru uz privat, 24 de luni pentru uz comercial. Vanguard cu 3 cilindri răcit cu lichid: consultați Politică de garanție pentru motoare Briggs & Stratton 3/LC.

⁴ În Australia - Produsele noastre sunt însoțite de garanții care nu pot fi excluse în baza legislației australiene pentru consumatori. Aveți dreptul la înlocuiri sau rambursări în cazul unei defecțiuni majore și la compensări în cazul oricărui altor pierderi sau daune previzibile în mod rezonabil. De asemenea, aveți dreptul la reparații sau înlocuiri ale produselor dacă acestea nu sunt de calitate acceptabilă și dacă defecțiunea nu este una majoră. Pentru a beneficia de service conform garanției, localizați cel mai apropiat dealer autorizat pentru service folosind aplicația de pe BRIGGSandSTRATTON.COM, apelând 1300 274 447 sau contactându-ne prin e-

mail ori în scris la salesenquires@briggsandstratton.com.au, Briggs & Stratton Australia Pty Ltd, 1 Moorebank Avenue, NSW, Australia, 2170.

Perioada de garanție începe la data inițială a cumpărării de către primul consumator persoană fizică sau juridică. „Uz personal” semnifică utilizarea într-un mediu rezidențial de către un consumator persoană fizică. „Uz comercial” semnifică toate celelalte utilizări, inclusiv utilizarea în scopuri comerciale, generatoare de venit sau pentru închiriere. Odată ce un motor a fost supus uzului comercial, va fi considerat în continuare de uz comercial sub aspectul acestei garanții.

Păstrați chitanța. Dacă nu prezentați dovada datei de cumpărare în momentul în care solicitați servicii de garanție, pentru a determina eligibilitatea la garanție va fi folosită data fabricării. Înregistrarea produsului nu este obligatorie pentru obținerea serviciilor de garanție la produsele Briggs & Stratton.

Despre garanție

Această garanție acoperă exclusiv defectele de material și/sau de manoperă ale motorului și nu implică înlocuirea sau rambursarea costului echipamentului pe care a fost montat motorul. Întreținerea de rutină, reglajele, ajustările sau uzura normală nu sunt acoperite de această garanție. În mod similar, garanția nu este valabilă dacă motorul a fost modificat sau dacă numărul de serie al motorului a fost deteriorat sau îndepărtat. Această garanție nu acoperă deteriorările motorului sau problemele de performanță cauzate de:

1. folosirea altor piese decât piesele originale Briggs & Stratton;
2. funcționarea motorului cu ulei insuficient, contaminat sau de tip incorect;
3. folosirea de combustibil contaminat sau vechi, benzină cu peste 10% etanol sau folosirea de combustibili alternativi precum GPL pe motoare care nu au fost proiectate/produse de Briggs & Stratton pentru a funcționa cu astfel de combustibili;
4. murdăria intrată în motor din cauza întreținerii sau reasamblării incorecte a filtrului de aer;
5. lovirea unui obiect cu lama cuțitului unei mașini cu cuțite rotative de tuns gazonul, slăbirea sau montarea incorectă a adaptoarelor cuțitelor, rotoarelor sau altor dispozitive montate pe arborele cotit, sau strângerea excesivă a curelei trapezoidale;
6. piese sau ansamble asociate care nu sunt furnizate de Briggs & Stratton, precum ambreiaje, transmisii, comenzi ale echipamentului;
7. supraîncălzirea din cauza reziduurilor de iarbă, noroiului, reziduurilor sau cuiburilor de rozătoare care astupă sau înfundă lamelele de răcire sau zona volantei, sau folosirea motorului fără ventilare suficientă;
8. vibrarea excesivă datorită suprasaturării, fixării incorecte a motorului, cuțitelor sau rotoarelor desfăcute sau dezechilibrate, sau cuplării incorecte a componentelor echipamentului pe arborele cotit;
9. folosirea greșită, lipsa întreținerii periodice, transport, manipulare sau depozitare, instalare incorectă a motorului.

Service-ul în baza garanției este disponibil doar prin intermediul dealerilor de service autorizați de Briggs & Stratton. Localizați cel mai apropiat dealer de service autorizat folosind harta de localizare a dealerilor de pe BRIGGSandSTRATTON.COM sau apelând 1-800-233-3723 (în SUA).

80004537 (Rev.B)

В настоящем руководстве содержится информация по безопасности, которая призвана обратить Ваше внимание на опасности и риски, связанные с работой двигателей, а так же, как избежать их. Руководство также содержит инструкции по надлежащей эксплуатации двигателя и по уходу за ним. Поскольку компания Briggs & Stratton может не знать, какое оборудование будет приводить в движение данный двигатель, важно, чтобы Вы прочли и поняли эти инструкции, а также инструкции на оборудовании, имеющего привод от данного двигателя. **Сохраните эти оригинальные инструкции для последующих справок.**

Примечание: Рисунки и иллюстрации в настоящем руководстве представлены только для справки и могут отличаться от конкретной модели. Если у вас возникли вопросы, обратитесь к своему дилеру.

Для получения запасных частей или технического содействия запишите модель, тип и номер кода вашего двигателя, а также дату покупки. Эти номера обозначены на Вашем двигателе (смотрите раздел **Конструктивные узлы и органы управления**).

Дата приобретения	
Модель двигателя - Тип - Исполнение	
Серийный номер машины	

Смотрите двумерный штриховой код, имеющийся на некоторых двигателях. При просмотре с помощью 2D-совместимого устройства, код будет отправлен на наш Web-сайт, где Вы сможете получить доступ к информации поддержки для данного изделия. Применима скорость передачи данных. В некоторых странах может быть недоступна поддержка через интернет.



Информация по вторичной переработке

		Все упаковочные материалы, отработанное масло и аккумуляторные батареи должны быть отправлены на вторичную переработку в соответствии с применимыми нормативными актами.
--	--	--

Безопасность оператора ВАЖНЫЕ ИНСТРУКЦИИ ПО ТЕХНИКЕ БЕЗОПАСНОСТИ

СОХРАНИТЕ ЭТИ ИНСТРУКЦИИ для будущего использования.

Предупредительные знаки опасности и слова

Предупреждающий символ по технике безопасности используется для обозначения информации по технике безопасности касательно опасностей, которые могут привести к травмированию персонала. Вместе с предупреждающим символом используется сигнальное слово (ОПАСНО, ПРЕДУПРЕЖДЕНИЕ или ОСТОРОЖНО), чтобы обозначить вероятность или потенциальную тяжесть травмы. В дополнение к этому, может использоваться символ опасности, чтобы обозначить тип опасности.

ОПАСНО указывает на опасную ситуацию, которая, если ее не избежать, приведет к смертельному исходу или получению серьезной травмы.

ПРЕДУПРЕЖДЕНИЕ указывает на опасную ситуацию, которая, если ее не избежать, может привести к смертельному исходу или получению серьезной травмы.

ОСТОРОЖНО указывает на опасную ситуацию, которая, если ее не избежать, может привести к получению травмы малой или средней тяжести.

ВНИМАНИЕ указывает на ситуацию, которая может привести к повреждению изделия.

Знаки опасности и пояснения к ним

Знак	Значение	Знак	Значение
	Информация об опасности получения травм.		Перед эксплуатацией и обслуживанием данного изделия внимательно прочтите руководство по эксплуатации.
	Риск возникновения пожара		Опасность взрыва
	Опасность поражения электрическим током.		Опасность поражения ядовитым газом
	Горячая поверхность		Опасность шума - Рекомендуется средство защиты органов слуха при длительной эксплуатации.
	Опасность выброса предметов - Ношение средства защиты для глаз.		Опасность взрыва
	Опасность обморожения		Опасность обратного хода
	Опасность ампутации - движущиеся части		Опасность поражения химическими веществами
	Опасность получения ожогов		Едкое вещество

Сообщения о безопасности

ОСТОРОЖНО

Определенные компоненты в этом изделии и сопутствующие принадлежности содержат химические элементы, признанные в штате Калифорния как вызывающие рак, врожденные пороки или другой репродуктивный вред. Мойте руки после работы с ними.

ОСТОРОЖНО

Выхлопные газы двигателя этого устройства содержат химические элементы, признанные в штате Калифорния как вызывающие рак, врожденные пороки или другой репродуктивный вред.

ОСТОРОЖНО

Выпускаемые компанией Briggs & Stratton двигатели не рассчитаны и не должны использоваться для приведения в движение: развлекательных машин; картов; детских, оздоровительных или спортивных транспортных средств повышенной проходимости (ATV); мопедов; транспортных средств на воздушной подушке; продукции авиационной промышленности; или используемых в соревнованиях средств передвижения, которые не разрешены компанией Briggs & Stratton. Касательно информации об конкурентоспособных изделиях для состязания в скорости, смотрите веб-сайт: www.briggsracing.com. Касательно использования с обычными и сдвоенными ATV-средствами передвижения, пожалуйста, обращайтесь в центр применения двигателей компании Briggs & Stratton, по телефону: 1-866-927-3349. Ненадлежащее применение двигателя может стать причиной смертельного случая или серьезной травмы.

ПРИМЕЧАНИЕ

Данный двигатель был поставлен компанией Briggs & Stratton без масла. Перед запуском двигателя обязательно залейте масло в соответствии с инструкциями настоящего руководства. Если Вы запустите двигатель без масла, то он может быть поврежден до ремонтонепригодного состояния, которое не будет покрываться гарантией.



Топливо и его пары легко воспламеняются и взрывоопасны.

Воспламенение или взрыв могут привести к тяжелым ожогам или смертельному исходу.

При доливе топлива

- Заглушите двигатель, дайте ему остыть не менее 2 минут, и только после этого снимите крышку топливного бака.
- Заполнение топливного бака следует осуществлять на открытом воздухе или в хорошо проветриваемом месте.
- Не допускается переполнение топливного бака. Чтобы допустить возможность расширения топлива, не заполняйте выше нижней части горловины топливного бака.
- Храните топливо вдали от искр, открытого огня, зажженных горелок и других источников возгорания.
- Регулярно проверяйте топливopроводы, бак, крышку и фитинги на отсутствие трещин или утечек. При необходимости, выполните замену.
- В случае пролива топлива, перед запуском двигателя подождите до тех пор, пока оно не испарится.

При запуске двигателя

- Убедитесь, что кабель свечи зажигания, глушитель, крышка топливного бака и воздушный фильтр (если таковые имеются) находятся на своих местах и надежно закреплены.
- Не допускается прокрутка двигателя, если свеча зажигания снята.
- Если произошел перелив топлива в карбюратор, и двигатель захлебывается, то установите рычаг управления воздушной заслонкой (если таковой имеется) в положение OPEN / RUN (Открыто / Работа), рычаг управления воздушной заслонкой (если имеется) в положение FAST (Быстро) и проворачивайте вал двигателя до тех пор, пока он не запустится.

При эксплуатации оборудования

- Не допускается наклонять двигатель или оборудование под углом, что приведет к проливу топлива.
- Не допускается закрывать воздушную заслонку карбюратора для останова двигателя.
- Никогда не запускайте и не оставляйте двигатель работающим, если снята система очистки воздуха (если имеется) или воздушный фильтр (если имеется).

При замене масла

- В случае слива масла через верхнюю маслoналивную горловину, топливный бак должен быть порожним, иначе топливо может вытекать и стать причиной воспламенения или взрыва.

При наклоне машины для выполнения техобслуживания

- Если для выполнения техобслуживания потребуются наклон машины, то топливный бак должен быть опорожнен, в противном случае топливо может вытекать, что приведет к пожару или взрыву.

При транспортировке оборудования

- Транспортируйте с ПОРОЖНИМ топливным баком или с краником подачи топлива в положении CLOSED (Закрыто).

При хранении топлива или машины с топливом в баке

- Храните вдали от печей, плит, нагревателей воды и других устройств с запальниками или другими источниками возгорания, поскольку они могут воспламенить испарения топлива.



При запуске двигателя происходит образование искры.

Искрение может привести к возгоранию находящихся поблизости воспламеняемых газов.

В результате возгорания может произойти пожар или взрыв.

- Если поблизости произошла утечка природного или сжиженного газа, то запуск двигателя воспрещается.
- Не допускается использование находящихся под давлением пусковых жидкостей, поскольку их испарения легко воспламеняются.



ОПАСНОСТЬ ОТРАВЛЕНИЯ ЯДОВИТЫМИ ГАЗАМИ. Выхлопные газы содержат оксид углерода — ядовитый газ, который может убить за минуты. Этот газ НЕВОЗМОЖНО увидеть или почувствовать; он не имеет запаха. Даже если Вы не чувствуете запаха выхлопных газов, то Вы все еще можете быть подвержены действию угарного газа. Если Вы почувствуете тошноту, головокружение или слабость при использовании данного изделия, то выключите его и НЕМЕДЛЕННО выйдите на свежий воздух. Обратитесь к врачу. Возможно, Вы отравились угарным газом.

- Используйте оборудование ТОЛЬКО на открытом воздухе, на удалении от окон, дверей и вентиляционных отверстий, чтобы уменьшить потенциальную опасность накопления и втягивания угарного газа в помещения, где находятся люди.
- В соответствии с указаниями производителя, в помещениях следует установить и содержать в исправном состоянии датчики окиси углерода, работающие от батарей, или от сети с аварийным аккумуляторным источником питания. Аварийные датчики дыма не обнаруживают присутствие угарного газа.
- НЕ ДОПУСКАЕТСЯ запускать данное изделие внутри дома, гаража, подвала, туннеля, сарая или других частично закрытых пространствах, даже если используются вентиляторы или открыты окна и двери для проветривания. В таких местах угарный газ может быстро накапливаться и задерживаться на несколько часов, даже после выключения данного оборудования.
- ВСЕГДА устанавливайте данное изделие с подветренной стороны и направляйте выхлоп двигателя в сторону от зон пребывания людей.



Вращающиеся детали могут захватить и затянуть руки, ноги, волосы, одежду или аксессуары.

Это может привести к травматической ампутации или тяжелым рваным ранам.

- Эксплуатируйте оборудование с установленными защитными приспособлениями.
- Не приближайте руки и ноги к вращающимся деталям.
- Подвяжите длинные волосы и снимите украшения.
- Не носите свободно облегающую одежду с болтающимися шнурками или элементами, которые могут быть захвачены движущимися деталями.



Работающий двигатель нагревается. Детали двигателя, особенно глушитель, нагреваются до очень высокой температуры.

Прикосновение к ним может привести к сильным ожогам.

Воспламеняемый мусор, как например, листья, трава, хворост и т.п., могут загореться.

- Прежде чем прикасаться к глушителю, цилиндру двигателя и ребрам радиатора, дождитесь их остывания.
- Удаляйте скапливающийся воспламеняемый мусор из зоны глушителя и цилиндра.
- Использование или эксплуатация двигателя на территории, покрытой лесом, кустарниками или травой, без оснащения системы выхлопных газов искрогасителем и поддержки его в рабочем состоянии, является нарушением нормативного документа Public Resource Code, раздел 4442, штата Калифорния. В других штатах или федеральных юрисдикциях могут действовать подобные законы. Для приобретения искрогасителя, рассчитанного на выхлопную систему, которая установлена на данном двигателе, обратитесь к производителю оригинального оборудования, розничному продавцу или дилеру.



ОСТОРОЖНО

Случайное образование искры может привести к пожару или поражению электрическим током.

Случайный запуск может привести к захватыванию, травматической ампутации различных частей тела или к образованию рваных ран.

Риск возникновения пожара

Перед выполнением регулировок или ремонта

- Отсоедините провод от свечи зажигания и отведите его от свечи.
- Снимите аккумуляторную батарею с поддона аккумуляторной батареи на двигателе. В ряде случаев аккумуляторная батарея может представлять собой пусковой ключ для оборудования.
- Используйте только подходящие инструменты.
- Не допускается изменять настройку пружины регулятора оборотов, тяг и иных деталей, чтобы увеличить скорость работы двигателя.
- Запасные детали должны иметь такую же конструкцию и устанавливаться на то же самое место, что и оригинальные детали. Использование запасных деталей от других производителей может стать причиной ухудшения работы, повреждения машины и травмирования людей.
- Запрещается ударять по маховику молотком или твердым предметом, поскольку маховик может разорваться позже во время эксплуатации двигателя.

При проверке системы зажигания

- Используйте разрешенный прибор для проверки свечей зажигания.
- Не допускается проверять наличие искры при снятой свече зажигания.



ОСТОРОЖНО

Неадекватное использование аккумуляторной батареи и зарядного устройства может привести к поражению электрическим током или воспламенению.

При эксплуатации оборудования

- Храните зарядное устройство для аккумуляторной батареи в сухом месте. Не подвергайте аккумуляторную батарею воздействию дождя или условий высокой влажности.
- Чтобы снизить риск поражения электрическим током, не допускайте попадания воды внутрь штепсельной вилки сети переменного тока.
- Не допускайте короткого замыкания; никогда не кладите какой-либо предмет на клеммы аккумуляторной батареи.

При зарядке аккумуляторной батареи

- Заряжайте аккумуляторную батарею от компании Briggs & Stratton только с помощью зарядного устройства от компании Briggs & Stratton.
- Запрещается использование зарядного устройства от компании Briggs & Stratton для зарядки обычных аккумуляторных батарей.
- Храните зарядное устройство для аккумуляторной батареи в сухом месте. Не подвергайте аккумуляторную батарею воздействию дождя или условий высокой влажности.
- Чтобы снизить риск повреждения электрической штепсельной вилки и шнура, при отключении зарядного устройства вытаскивайте вилку из розетки, а не тяните за шнур.
- Запрещается эксплуатация зарядного устройства с поврежденной электрической вилкой или шнуром. Шнур электропитания не может быть заменен. Если шнур электропитания поврежден, то зарядное устройство должно быть немедленно заменено.
- Запрещается эксплуатация зарядного устройства, если оно подверглось резкому удару, было уронено на пол или повреждено иным образом. Если зарядное устройство повреждено, то оно должно быть заменено. Зарядное устройство не является обслуживаемым.
- Запрещается разборка зарядного устройства; или попытка его обслуживания.
- Чтобы снизить риск поражения электрическим током, вытаскивайте вилку зарядного устройства из розетки перед его очисткой.
- Не допускайте короткого замыкания; никогда не кладите какой-либо предмет на клеммы аккумуляторной батареи.
- Зарядное устройство не предназначено для использования людьми (включая детей) с ограниченными физическими, сенсорными или ментальными возможностями, или с недостатком опыта и знаний, если только они не контролируются или не проинструктированы касательно использования прибора лицом, ответственным за их безопасность.
- Дети должны быть под наблюдением, чтобы гарантировать, что они не будут играть с зарядным устройством.

Удлинительный шнур

- Удлинительный шнур не должен использоваться, если только это абсолютно необходимо. Использование ненадлежащего удлинительного шнура может привести к опасности пожара и поражения электрическим током. Если потребуется использование удлинительного шнура, то убедитесь, что: **a.** контакты на вилке удлинительного шнура имеют тот же номер, размер и форму, как и контакты вилки зарядного устройства, **b.** удлинительный шнур проложен надлежащим образом и находится в хорошем электрическом состоянии, и **c.** размер провода составляет, по меньшей мере, 16 AWG (Американский калибр проводов), чтобы соответствовать номинальному переменному току для зарядного устройства.

При хранении аккумуляторной батареи

- Храните зарядное устройство для аккумуляторной батареи в сухом месте. Не подвергайте аккумуляторную батарею воздействию дождя или условий высокой влажности.

Перед выполнением регулировок или ремонта

- Снимите аккумуляторную батарею с поддона аккумуляторной батареи на двигателе.



ОСТОРОЖНО

Химические реагенты аккумуляторной батареи являются токсичными и едкими.

Воспламенение или взрыв могут привести к тяжелым ожогам или смертельному исходу.

- Никогда не нагревайте или не сжигайте отбракованные или использованные аккумуляторные батареи, так как они могут взорваться. При сжигании аккумуляторных батарей образуются ядовитые газы и вещества.
- Запрещается использование аккумуляторной батареи, которая была разрушена, уронена или повреждена.

Конструктивные узлы и органы управления

Органы управления двигателем

Сравните изображение (Рисунок: 1, 2, 3) со своим двигателем, чтобы ознакомиться с расположением различных конструктивных узлов и органов управления.

- A. Идентификационные номера двигателя **Модель - Тип - Код**
- B. Свеча зажигания
- C. Глушитель, ограждение глушителя (если имеется), искрогаситель (если имеется)
- D. Электрический стартер
- E. Щуп уровня масла
- F. Литий-ионная аккумуляторная батарея
- G. Решетка воздухозаборного отверстия
- H. Топливный бачок и крышка
- I. Воздушный фильтр
- J. Механизм управления дросселем (если имеется)
- K. Зарядное устройство для аккумуляторных батарей
- L. Кранчик подачи топлива (если имеется)

Знаки управления двигателем и пояснения к ним

Знак	Значение	Знак	Значение
	Число оборотов двигателя - FAST (Быстро)		Число оборотов двигателя - SLOW (Медленно)

Знак	Значение	Знак	Значение
	Число оборотов двигателя - STOP (Стоп)		ON - OFF (Вкл. - Выкл.)
	Запуск двигателя - Воздушная заслонка в положении CLOSED (Закрыта)		Запуск двигателя - Воздушная заслонка в положении OPEN (Открыта)
	Крышка топливного бака Краник подачи топлива - в положении OPEN (Открыто)		Краник подачи топлива - в положении CLOSED (Закрыто)
	Уровень топлива - Не допускайте переполнения		

Знаки управления и пояснения к ним для аккумуляторных батарей

Знак	Значение	Знак	Значение
	Вольт		Ампер
	С двойной изоляцией		Переменный ток
	Постоянный ток		Продукт, внесенный в списки для США и Канады компанией Underwriters' Laboratories, Inc.
	Продукт, зарегистрированный компанией Underwriters' Laboratories, Inc.		Герц
	Надлежащим образом повторно используемая аккумуляторная батарея		
			Заряжаемая аккумуляторная батарея
			Вынуть ключ / снять аккумуляторную батарею

Работа

Рекомендации по маслу

Емкость масляного бачка: Смотрите раздел *Технические данные*.

Для обеспечения лучших эксплуатационных характеристик мы рекомендуем использовать сертифицированные для гарантии масла Briggs & Stratton. Другие высококачественные детергентные масла могут быть использованы, если они имеют категорию SF, SG, SH, SJ или выше. Не используйте специальных добавок.

Температура окружающей среды предопределяет соответствующую вязкость моторного масла. Воспользуйтесь таблицей для выбора лучшей вязкости для предполагаемого диапазона температур окружающей среды.

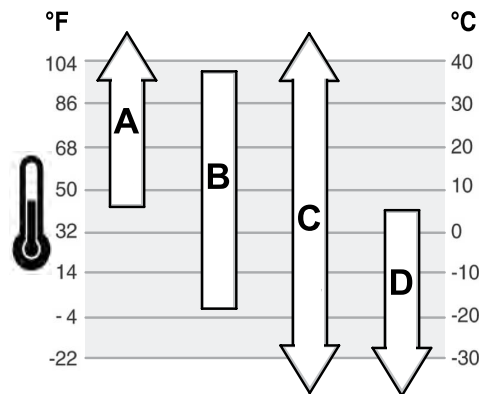

A	Использование SAE 30 при температуре ниже 4°C (40°F) может привести к проблемам при запуске.
B	Использование 10W-30 при температуре выше 27°C (80°F) может привести к повышенному расходу масла. Чаще проверяйте уровень масла.
C	Синтетическое 5W-30
D	5W-30

Проверка уровня масла

Смотрите рисунок: 4

Перед доливом или проверкой уровня масла

- Проверьте, что двигатель установлен горизонтально.
 - Очистите область заливки масла от загрязнений.
- Выньте масляной щуп (A, Рис. 4) и вытрите его чистой тряпкой.
 - Установите обратно и затяните масляный щуп (A, Рис. 4).
 - Извлеките масляной щуп и проверьте уровень масла. Правильный уровень масла отмечен на верхней части индикатора заполнения (B, Рис. 4) на масляном щупе.
 - Если уровень масла является низким, то медленно долейте масло в маслозаливную горловину (C, Рис. 4). **Не допускайте переполнения.** После долива масла, обождите одну минуту, а затем повторно проверьте уровень масла.
 - Установите обратно и затяните масляный щуп (A, Рис. 4).

Рекомендации по топливу

Топливо должно отвечать следующим требованиям:

- Чистый, свежий, неэтилированный бензин.
- Октановое число не менее 87 (91 ДЮЧ). При использовании на большой высоте над уровнем моря см. ниже.
- Допускается использование бензина с содержанием этилового спирта до 10% (бензоспирт).

ПРИМЕЧАНИЕ Не используйте неразрешенные марки бензина, такие как E15 и E85. Не смешивайте масло в бензин и не модифицируйте двигатель для работы на другом топливе. Использование неразрешенных марок топлива станет причиной повреждения компонентов двигателя, которое не будет покрываться гарантийными обязательствами.

Чтобы избежать смолистых отложений в топливной системе, добавьте стабилизатор в топливо. Смотрите раздел *Хранение*. Не все виды топлива одинаковы. Если вы испытываете проблемы при запуске или работе двигателя, попробуйте использовать топливо от другого поставщика или другой марки. Данный двигатель сертифицирован для работы на бензине. Системой понижения токсичности выхлопа для данного двигателя является EM-система (Engine Modifications).

Большая высота над уровнем моря

В условиях высоты более 1524 метров (5000 футов) над уровнем моря, допускается использование бензина с октановым числом не менее 85 (89 ДЮЧ).

Для двигателей с карбюратором потребуется регулировка для работы на большой высоте над уровнем моря для сохранения рабочих параметров. Эксплуатация без такой регулировки приведет к ухудшению работы, повышенному потреблению топлива

и повышению токсичности выхлопа. За информацией о регулировке двигателя для работы на большой высоте над уровнем моря обратитесь к официальному дилеру Briggs & Stratton. Не рекомендуется эксплуатация двигателя, отрегулированного для большой высоты, на высоте ниже 762 метров.

Для двигателей с электронным впрыском топлива (EFI) не требуется регулировка для работы на большой высоте над уровнем моря.

Залив топлива

Смотрите рисунок: 5



Топливо и его пары легко воспламеняются и взрывоопасны.

Воспламенение или взрыв могут привести к тяжелым ожогам или смертельному исходу.

При доливе топлива:

- Заглушите двигатель, дайте ему остыть не менее 2 минут, и только после этого снимите крышку топливного бака.
 - Заполнение топливного бака следует осуществлять за пределами помещения или в хорошо вентилируемом помещении.
 - Не следует переполнять топливный бак. Принимая в расчет увеличение объема топлива, не заполняйте бак выше низа горлышка.
 - Держите топливо вдали от искр, открытого огня, зажженных горелок и других источников возгорания.
 - Регулярно проверяйте топливные трубки, бак, крышку и патрубки на наличие трещин и протечек. При необходимости замените.
 - В случае пролива топлива, подождите, пока оно испарится, и только после этого запускайте двигатель.
1. Очистите область вокруг крышки топливного бака от грязи и мусора. Снимите крышку топливного бака.
 2. Заполните топливный бак (А, Рис. 5) топливом. Принимая в расчет расширение топлива, не заполняйте бак выше низа горлышка (С).
 3. Закройте крышкой горловину топливного бака.

Зарядка аккумуляторной батареи

Смотрите Рис.: 6, 7



Неадекватное использование аккумуляторной батареи и зарядного устройства может привести к поражению электрическим током или воспламенению.

При зарядке аккумуляторной батареи

- Заряжайте аккумуляторную батарею от компании Briggs & Stratton только с помощью зарядного устройства от компании Briggs & Stratton.
- Запрещается использование зарядного устройства от компании Briggs & Stratton для зарядки аккумуляторных батарей других типов.
- Храните зарядное устройство для аккумуляторной батареи в сухом месте. Не подвергайте аккумуляторную батарею воздействию дождя или условий высокой влажности.
- Чтобы снизить риск повреждения электрической штепсельной вилки и шнура, при отключении зарядного устройства вытаскивайте вилку из розетки, а не тяните за шнур.
- Удлинительный шнур не должен использоваться, если только это абсолютно необходимо. Использование ненадлежащего удлинительного шнура может привести к опасности пожара и поражения электрическим током. Если потребуется использование удлинительного шнура, то убедитесь:
 1. Что контакты на вилке удлинительного шнура имеют такое же количество, размер и форму, как и контакты на вилке зарядного устройства;
 2. Что удлинительный шнур проложен надлежащим образом и находится в хорошем электрическом состоянии; и
 3. Что размер провода составляет, по меньшей мере, 16 AWG (Американский калибр проводов), чтобы соответствовать номинальному току для зарядного устройства.
- Запрещается эксплуатация зарядного устройства с поврежденной электрической вилкой или шнуром. Шнур электропитания не может быть заменен. Если шнур электропитания поврежден, то зарядное устройство должно быть немедленно заменено.

- Запрещается эксплуатация зарядного устройства, если оно подверглось резкому удару, было уронено на пол или повреждено иным образом. Если зарядное устройство повреждено, то оно должно быть заменено. Зарядное устройство не является обслуживаемым.
- Запрещается разборка зарядного устройства; или попытка его обслуживания.
- Чтобы снизить риск поражения электрическим током, вытаскивайте вилку зарядного устройства из розетки перед его очисткой.
- Не допускайте короткого замыкания; никогда не кладите какой-либо предмет на клеммы аккумуляторной батареи.
- Зарядное устройство не предназначено для использования людьми (включая детей) с ограниченными физическими, сенсорными или ментальными возможностями, или с недостатком опыта и знаний, если только они не контролируются или не проинструктированы касательно использования прибора лицом, ответственным за их безопасность.
- Дети должны быть под наблюдением, чтобы гарантировать, что они не будут играть с зарядным устройством.

При зарядке аккумуляторной батареи

Первый раз - Литий-ионная аккумуляторная батарея была частично заряжена перед поставкой. Для сохранения заряда и предотвращения повреждения во время хранения, аккумуляторная батарея запрограммирована для перехода в "спящий режим". Потребуется короткий подзаряд в течение приблизительно десяти (10) секунд, чтобы "разбудить" аккумуляторную батарею. Оставьте аккумуляторную батарею в зарядном устройстве до тех пор, пока она не будет полностью заряжена. Касательно зарядки аккумуляторной батареи, смотрите приведенный ниже раздел **Как зарядить аккумуляторную батарею**.

По мере необходимости - Для проверки имеющегося заряда нажмите кнопку указателя заряда аккумуляторной батареи (Е, Рис. 6) и, при необходимости, выполните зарядку. Смотрите раздел **Указатель заряда аккумуляторной батареи**.

Как зарядить аккумуляторную батарею

1. Подсоедините зарядное устройство для аккумуляторной батареи (F, Рис. 7) к розетке сети электропитания.



ОСТОРОЖНО

Храните зарядное устройство для аккумуляторной батареи в сухом месте. Не подвергайте аккумуляторную батарею воздействию дождя или условий высокой влажности.

2. Вдвиньте аккумуляторную батарею (G, Рис. 7) плотно в отсек для зарядки аккумуляторной батареи (F). Если не светится красный световой индикатор зарядки, то извлеките аккумуляторную батарею и вставьте ее снова. Убедитесь, что аккумуляторная батарея плотно вставлена в отсек для зарядки аккумуляторной батареи.
 - Красный световой индикатор (А, Рис. 6) сообщает, что аккумуляторная батарея заряжается нормально.
 - Зеленый световой индикатор (В) сообщает, что аккумуляторная батарея полностью заряжена.
 - МИГАЮЩИЙ красный световой индикатор (С) сообщает, что аккумуляторная батарея, либо слишком горячая, либо слишком холодная и не будет принимать заряд. Оставьте аккумуляторную батарею подсоединенной, и когда будет достигнута нормальная рабочая температура, зарядка начнется автоматически. Касательно нормальной рабочей температуры, смотрите раздел **Технические данные**.
 - МИГАЮЩИЕ красный/зеленый световой индикаторы (D) сообщают, что аккумуляторная батарея не будет заряжаться и подлежит замене.
3. Из "спящего режима", аккумуляторная батарея "проснется" приблизительно через десять (10) секунд.
4. Полностью разряженная аккумуляторная батарея будет полностью заряжена приблизительно через один (1) час. Аккумуляторная батарея будет оставаться полностью заряженной, если ее оставить в зарядном устройстве.
5. Если зеленый световой индикатор сообщает, что аккумуляторная батарея полностью заряжена, то она может быть извлечена из зарядного устройства.
6. Для проверки имеющегося заряда нажмите кнопку указателя заряда аккумуляторной батареи (Е, Рис. 6).
7. Когда зарядное устройство не используется, вытаскивайте его вилку из розетки сети электропитания.

Указатель заряда аккумуляторной батареи

Для проверки имеющегося заряда нажмите кнопку указателя заряда аккумуляторной батареи (Е, Рис. 6). Световые индикаторы дисплея (Н) будут сообщать о приблизительном количестве имеющегося заряда, остающегося в аккумуляторной батарее.

Световые индикаторы дисплея	Имеющийся заряд
Четыре световых индикатора	от 78% до 100%
Три световых индикатора	от 55% до 77%
Два световых индикатора	от 33% до 54%
Один световой индикатор	от 10% до 32%
Мигающий световой индикатор	менее чем 10%

Запуск и останов работы двигателя

Смотрите рисунок: 8, 9, 10, 11

Запуск работы двигателя

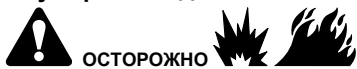

ОСТОРОЖНО

Топливо и его пары легко воспламеняются и взрывоопасны.

Воспламенение или взрыв могут привести к тяжелым ожогам или смертельному исходу.

При запуске двигателя

- Убедитесь, что кабель свечи зажигания, глушитель, крышка топливного бака и воздушный фильтр (если таковые имеются) находятся на своих местах и надежно закреплены.
- Не допускается прокрутка двигателя, если свеча зажигания снята.
- Если произошел перелив топлива в карбюратор, и двигатель захлебывается, то установите рычаг управления воздушной заслонкой (если таковой имеется) в положение OPEN / RUN (Открыто / Работа), рычаг управления воздушной заслонкой (если имеется) в положение FAST (Быстро) и проворачивайте вал двигателя до тех пор, пока он не запустится.



ОСТОРОЖНО

Ненадлежащее использование аккумуляторной батареи и зарядного устройства может привести к поражению электрическим током или воспламенению.

При эксплуатации оборудования

- Храните зарядное устройство для аккумуляторной батареи в сухом месте. Не подвергайте аккумуляторную батарею воздействию дождя или условий высокой влажности.
- Чтобы снизить риск поражения электрическим током, не допускайте попадания воды внутрь штепсельной вилки сети переменного тока.
- Не допускайте короткого замыкания; никогда не кладите какой-либо предмет на клеммы аккумуляторной батареи.



ОСТОРОЖНО

ОПАСНОСТЬ ОТРАВЛЕНИЯ ЯДОВИТЫМИ ГАЗАМИ. Выхлопные газы содержат оксид углерода — ядовитый газ, который может убить за минуты. Этот газ НЕВОЗМОЖНО увидеть или почувствовать; он не имеет запаха. Даже если Вы не чувствуете запаха выхлопных газов, то Вы все еще можете быть подвержены действию угарного газа. Если Вы почувствуете тошноту, головокружение или слабость при использовании данного изделия, то выключите его и НЕМЕДЛЕННО выйдите на свежий воздух. Обратитесь к врачу. Возможно, Вы отравились угарным газом.

- Используйте оборудование ТОЛЬКО на открытом воздухе, на удалении от окон, дверей и вентиляционных отверстий, чтобы уменьшить потенциальную опасность накопления и втягивания угарного газа в помещения, где находятся люди.
- В соответствии с указаниями производителя, в помещениях следует установить и содержать в исправном состоянии датчики окиси углерода, работающие от батарей, или от сети с аварийным аккумуляторным источником питания. Аварийные датчики дыма не обнаруживают присутствие угарного газа.
- НЕ ДОПУСКАЕТСЯ запускать данное изделие внутри дома, гаража, подвала, туннеля, сарая или других частично закрытых пространствах, даже если используются вентиляторы или открыты окна и двери для проветривания. В таких местах угарный газ может быстро накапливаться и задерживаться на несколько часов, даже после выключения данного оборудования.
- ВСЕГДА устанавливайте данное изделие с подветренной стороны и направляйте выхлоп двигателя в сторону от зон пребывания людей.

ПРИМЕЧАНИЕ Данный двигатель был поставлен компанией Briggs & Stratton без масла. Перед запуском двигателя обязательно залейте масло в соответствии с инструкциями настоящего руководства. Если Вы запустите двигатель без масла, то он может быть поврежден до ремонтонепригодного состояния, которое не будет покрываться гарантией.

Примечание: Оборудование может иметь органы дистанционного управления. Касательно расположения и работы органов дистанционного управления, смотрите руководство по эксплуатации оборудования.

- Проверьте уровень моторного масла. Смотрите раздел **Проверка уровня масла**.
- Установите аккумуляторную батарею (А, Рис. 8) на поддон аккумуляторной батареи в верхней части двигателя. Убедитесь, что аккумуляторная батарея надежно установлена. В ряде случаев аккумуляторная батарея может представлять собой пусковой ключ для оборудования.

Примечание: Чтобы подготовить к работе новую батарею, потребуется первоначальный короткий подзаряд в течение приблизительно десяти (10) секунд. Смотрите раздел **Когда заряжать аккумуляторную батарею**.

- Убедитесь, что рычаги управления приводом оборудования, если они установлены, отключены.
- Поверните кран подачи топлива (D, Рис. 9), если имеется, в положение OPEN (Открыто).
- Переместите рычаг дроссельного регулирования (B, Рис. 9), если имеется, в положение FAST (Быстро). Управляйте двигателем в положении FAST (Быстро).
- Модели с ключом выключателя электрического стартера:** Прижмите рычаг останова двигателя (C, Рис. 10) к рукоятке. Поверните ключ выключателя электрического стартера в положение START (Пуск). Касательно расположения и работы ключа выключателя электрического стартера, смотрите руководство по эксплуатации оборудования.
- Модели без ключа выключателя электрического стартера:** Прижмите рычаг останова двигателя (C, Рис. 10) к рукоятке. Двигатель запустится автоматически. Касательно работы рычага останова двигателя, смотрите руководство по эксплуатации оборудования.

ПРИМЕЧАНИЕ Чтобы продлить срок службы стартера, используйте короткие циклы запуска (максимум по пять секунд). Выдерживайте одну минуту между циклами запуска.

Если двигатель не запускается, и если мигают световые индикаторы аккумуляторной батареи, то тогда температура аккумуляторной батареи является слишком высокой или потребляемый ток является слишком большим. Все четыре световых индикатора аккумуляторной батареи (H, Рис. 11) будут мигать в качестве предупреждения в течение 10 секунд. Аккумуляторная батарея не имеет предохранителя, но будет автоматически возвращена в исходное состояние по истечении 10 секунд. Если температура аккумуляторной батареи является слишком высокой (свыше 140°F, 60°C), то снимите батарею и дайте ей остыть. Чтобы избежать чрезмерного потребления тока газонокосилок, очищайте корпус газонокосилки от скоплений травы и сора.

Примечание: Если двигатель не запускается после нескольких попыток, то обратитесь к местному дилеру или перейдите по ссылке BRIGGSandSTRATTON.com или позвоните по телефону 1-800-233-3723 (в США).

Останов работы двигателя

- Рычаг останова двигателя:** Отпустите рычаг останова двигателя (E, Рис. 10).

Рычаг дроссельного регулирования, если оборудован функцией останова: Переместите рычаг дроссельного регулирования (B, Рис. 9) в положение STOP (Стоп).

Ключ электрического стартера, если имеется: Поверните ключ электрического стартера в положение OFF (Выкл.) / STOP (Стоп). Касательно расположения и работы ключа электрического стартера, смотрите руководство по эксплуатации оборудования. Храните ключ в надежном месте, недоступном для детей.

- После останова двигателя, поверните кран подачи топлива (D, Рис. 9), если имеется, в положение CLOSED (Закрыто).
- Снимите аккумуляторную батарею. В ряде случаев аккумуляторная батарея может представлять собой пусковой ключ для оборудования.

Техническое обслуживание

ПРИМЕЧАНИЕ Если для выполнения техобслуживания потребуется наклон двигателя, то топливный бак, если он установлен на двигателе, должен быть опорожнен, а сторона со свечей зажигания должна быть обращена вверх. Если топливный бак не опорожнен, а двигатель наклонен в любом направлении, в дальнейшем могут быть проблемы с запуском двигателя из-за загрязнения маслом или бензином воздушного фильтра и/или свечи зажигания.



ОСТОРОЖНО

Если для выполнения техобслуживания потребуется наклон машины, то топливный бак должен быть опорожнен, в противном случае топливо может вытекать, что приведет к пожару или взрыву.

Мы рекомендуем обращаться к любому уполномоченному сервисному дилеру от компании Briggs & Stratton для выполнения всех работ по техническому обслуживанию двигателя и его компонентов.

ПРИМЕЧАНИЕ Все компоненты, используемые для сборки данного двигателя, должны оставаться на своем месте для его надлежащей работы.



ОСТОРОЖНО



Случайное образование искры может привести к пожару или поражению электрическим током.

Случайный запуск может привести к захватыванию, травматической ампутации различных частей тела или к образованию рваных ран.

Риск возникновения пожара

Перед выполнением регулировок или ремонта:

- Отсоедините провод от свечи зажигания и отведите его от свечи.
- Снимите аккумуляторную батарею с поддона аккумуляторной батареи на двигателе. В ряде случаев аккумуляторная батарея может представлять собой пусковой ключ для оборудования.
- Используйте только подходящие инструменты.
- НЕ меняйте настройку пружины регулятора, тяг и иных деталей, чтобы увеличить скорость работы двигателя.
- Запасные детали должны быть такими же и устанавливаться на то же самое место, что и первоначальные детали. Использование неоригинальных запасных частей может стать причиной ухудшения работы, повреждения машины и травмирования людей.
- Запрещается ударять по маховику молотком или твердым предметом, поскольку маховик может позже разорваться во время эксплуатации двигателя.

При проверке системы зажигания:

- Используйте только тестеры свечей зажигания, соответствующие техническим требованиям.
- Не проверяйте наличие искры при снятой свече зажигания.

Услуга по регулированию выхлопа

Техническое обслуживание, замена или ремонт устройств и систем снижения токсичности выхлопных газов может быть выполнено любым специалистом или мастерской по ремонту двигателей для внедорожных транспортных средств. Однако, для получения "бесплатной" услуги по регулированию выхлопа, работа должна быть выполнена уполномоченным заводом-изготовителем дилером. Смотрите "Заявления по регулированию выхлопа".

График технического обслуживания

Перед каждым использованием
<ul style="list-style-type: none">Проверка уровня моторного маслаОчистка зоны вокруг глушителя и органов управленияОчистка решетки воздухозаборного отверстия
Через каждые 25 часов работы или ежегодно
<ul style="list-style-type: none">Очистка воздушного фильтра ¹Очистка предварительного очистителя, если имеется
Через каждые 50 часов работы или ежегодно
<ul style="list-style-type: none">Обслуживание выхлопной системы

Ежегодно

- Замена свечи зажигания
- Замена воздушного фильтра
- Замена предварительного очистителя (если имеется)
- Обслуживание системы охлаждения ¹

¹ В условиях сильной запыленности или при наличии в воздухе частичек сора, очистку следует выполнять более часто.

Карбюратор и число оборотов двигателя

Никогда не выполняйте регулировки карбюратора или числа оборотов двигателя. Карбюратор был отрегулирован на заводе-изготовителе для эффективной работы для большинства условий эксплуатации. Запрещается вмешиваться в работу пружины регулятора, тяг и иных деталей, чтобы изменить число оборотов двигателя. Если потребуются какие-либо регулировки, то обращайтесь для этого к уполномоченному сервисному дилеру от компании Briggs & Stratton.

ПРИМЕЧАНИЕ Производитель оборудования определяет максимальное число оборотов двигателя, который установлен на оборудовании. **Не допускается превышение** этого числа оборотов. Если Вы не уверены, каким является максимальное число оборотов для данного оборудования, или какое число оборотов двигателя установлено на заводе-изготовителе, то обращайтесь за поддержкой к уполномоченному сервисному дилеру от компании Briggs & Stratton. Для безопасной и надлежащей работы данного оборудования число оборотов двигателя должно регулироваться только квалифицированным техником по обслуживанию.

Обслуживание свечи зажигания

Смотрите рисунок: 12

Проверьте зазор (А, Рис. 12) с помощью проволочного калибра (В). При необходимости, повторно отрегулируйте зазор. Установите и затяните свечу зажигания с рекомендованным моментом затяжки. Касательно регулировки зазора или момента затяжки, смотрите раздел **Технические данные**.

Примечание: В некоторых районах местные законы требуют использования резисторной свечи зажигания для подавления помех от системы зажигания. Если на данном двигателе была изначально установлена резисторная свеча зажигания, то для замены необходимо использовать свечу зажигания того же типа.

Снятие выхлопной системы



Работающий двигатель нагревается. Детали двигателя, особенно глушитель, нагреваются до очень высокой температуры.

Прикосновение к ним может привести к сильным ожогам.

Воспламеняемый мусор, например листья, трава, хворост и т.п., могут загореться.

- Прежде чем прикасаться, дайте время глушителю, цилиндрам двигателя и ребрам радиатора остыть.
- Извлеките накопившийся воспламеняемый мусор из глушителя и области цилиндров.
- Использование или эксплуатация двигателя на территории, покрытой лесом, кустарниками или травой, без оснащения системы выхлопных газов искрогасителем и поддержки его в рабочем состоянии, является нарушением норматива Public Resource Code, раздел 4442, штата Калифорния. В других штатах или федеральных юрисдикциях могут действовать подобные законы. Для приобретения искрогасителя, рассчитанного на выхлопную систему, установленную на двигателе, обратитесь к производителю оригинального оборудования, розничному продавцу или дилеру.

Извлеките накопившийся воспламеняемый мусор из глушителя и области цилиндров. Осмотрите глушитель на предмет наличия трещин, коррозии или других повреждений. Снимите искроуловитель, если он установлен, и осмотрите на наличие повреждений или скопившегося нагара. В случае обнаружения повреждения, установите до начала эксплуатации запасные детали.



ОСТОРОЖНО

Запасные детали должны быть такими же и устанавливаться на то же самое место, что и первоначальные детали. Использование неоригинальных запасных частей может стать причиной ухудшения работы, повреждения машины и травмирования людей.

Замена моторного масла

Смотрите рисунок: 13, 14, 15

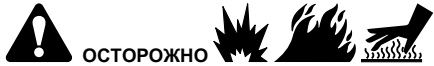

ОСТОРОЖНО

Топливо и его пары легко воспламеняются и взрывоопасны.

Воспламенение или взрыв могут привести к тяжелым ожогам или смертельному исходу.

Работающий двигатель нагревается. Детали двигателя, особенно глушитель, нагреваются до очень высокой температуры.

Прикосновение к ним может привести к сильным ожогам.

- Если Вы сливаете масло из верхней маслосливной горловины, то топливный бак должен быть опорожнен, в противном случае топливо может вытекать, что приведет к пожару или взрыву.
- Прежде чем прикасаться, дайте время глушителю, цилиндрам двигателя и ребрам радиатора остыть.

Проверьте уровень масла и, при необходимости, долейте масло. Смотрите раздел **Проверка уровня масла**. Замена масла не требуется, но если Вы пожелаете заменить масло, то соблюдайте описанную ниже процедуру.

Отработанное масло представляет собой опасные отходы и должно утилизироваться надлежащим образом. Его не следует утилизировать как обычные бытовые отходы. Обратитесь в местные органы власти, сервисный центр или к дилеру по вопросу безопасной утилизации и повторной переработки.

Слив масла

Масло необходимо сливать через верхнюю маслосливную трубку.

1. Пока двигатель еще теплый, отсоедините провод свечи зажигания (D, Рис. 13) и удерживайте его в стороне от свечи зажигания (E).
2. Извлеките щуп уровня масла (A, Рис. 14).
3. В случае слива масла через верхнюю маслосливную горловину (C, Рис. 15), удерживайте конец свечи зажигания (E) в вертикальном положении двигателя. Слейте масло в подходящую для этого емкость.



ОСТОРОЖНО

Если Вы сливаете масло из верхней маслосливной горловины, то топливный бак должен быть опорожнен, в противном случае топливо может вытекать, что приведет к пожару или взрыву. Чтобы опорожнить топливный бак, запустите двигатель и дождитесь, пока он остановится из-за полной выработки топлива.

Долив масла

- Проверьте, что двигатель установлен горизонтально.
- Очистите область заливки масла от загрязнений.
- Касательно вместимости масляного бака, смотрите раздел **Технические данные**.

1. Извлеките щуп уровня масла (A, Рис. 14) и оботрите его чистой тряпкой.
2. Медленно залейте масло в маслосливное отверстие двигателя (C, Рис. 14). **Не допускайте переполнения.** После заливки масла подождите одну минуту и проверьте уровень масла.
3. Установите и затяните щуп уровня масла (A, Рис. 14).
4. Извлеките щуп уровня масла и проверьте уровень масла. Правильный уровень масла обозначен в верхней части индикатора заполнения (B, Рис. 14) на щупе уровня масла.
5. Установите обратно и затяните щуп уровня масла (A, Рис. 14).
6. Подсоедините провод свечи зажигания (D, Рис. 13) к свече зажигания (E).

Обслуживание воздушного фильтра

Смотрите рисунок: 16



ОСТОРОЖНО

Топливо и его пары легко воспламеняются и взрывоопасны.

Воспламенение или взрыв могут привести к тяжелым ожогам или смертельному исходу.

- Никогда не запускайте и не оставляйте двигатель работающим, если снята система очистки воздуха или воздушный фильтр (если таковые имеются).

ПРИМЕЧАНИЕ Не используйте сжатый воздух или растворители для чистки фильтра. Сжатый воздух может повредить фильтр, а растворители – привести к его разложению.

Касательно требований по обслуживанию, смотрите раздел **График технического обслуживания**.

Бумажный воздушный фильтр

1. Снимите крышку (B, Рис. 16).
2. Извлеките фильтр (C, Рис. 16).
3. Извлеките фильтр предварительной очистки (E, Рис. 16), если имеется, из фильтра. Чтобы высвободить попавший в него мусор, слегка постучите фильтром по твердой поверхности. Если фильтр чрезмерно загрязнен, то замените его новым.
4. Вымойте фильтр предварительной очистки в воде с жидким моющим средством. Затем дайте фильтру предварительной очистки полностью просохнуть на воздухе. **Не допускается** смазывание маслом фильтра предварительной очистки.
5. Вставьте сухой фильтр предварительной очистки, если имеется, в фильтр.
6. Установите фильтр (C, Рис. 16).
7. Закройте крышку (B, Рис. 16).

Обслуживание системы охлаждения



ОСТОРОЖНО

Работающий двигатель нагревается. Детали двигателя, особенно глушитель, нагреваются до очень высокой температуры.

Прикосновение к ним может привести к сильным ожогам.

Воспламеняемый мусор, например листья, трава, хворост и т.п., могут загореться.

- Прежде чем прикасаться, дайте время глушителю, цилиндрам двигателя и ребрам радиатора остыть.
- Извлеките накопившийся воспламеняемый мусор из глушителя и области цилиндров.

ПРИМЕЧАНИЕ Не допускается использование воды для очистки двигателя. Вода может попасть в топливную систему. Используйте щетку или сухую тряпку для очистки двигателя.

Это двигатель с воздушным охлаждением. Грязь или сор может воспрепятствовать потоку воздуха и стать причиной перегрева двигателя, что приведет к ухудшению рабочих характеристик и сокращению срока службы двигателя.

1. Используйте щетку или сухую тряпку для удаления сора из зоны воздухозаборного отверстия.
2. Содержите все тяги, пружины и регуляторы управления в чистоте.
3. Не допускайте накопления воспламеняемых загрязнений в пространстве вокруг глушителя и за ним.
4. Убедитесь, что охлаждающие ребра масляного радиатора свободны от грязи и мусора.

Со временем сор может скопиться в ребрах охлаждения цилиндра и стать причиной перегрева двигателя. Этот сор не возможно увидеть без частичной разборки двигателя. Поручите уполномоченному сервисному дилеру компании Briggs & Stratton осмотр и очистку системы воздушного охлаждения, как рекомендовано в разделе **График технического обслуживания**.

Утилизация литий-ионной аккумуляторной батареи



ОСТОРОЖНО

Химические реагенты аккумуляторной батареи являются токсичными и едкими.

Воспламенение или взрыв могут привести к тяжелым ожогам или смертельному исходу.

Поражение электрическим током

- Никогда не нагревайте или не сжигайте отбракованные или использованные аккумуляторные батареи, так как они могут взорваться. При сжигании аккумуляторных батарей образуются ядовитые газы и вещества.
- Запрещается использование аккумуляторной батареи, которая была разрушена, уронена или повреждена.

Использованные и отбракованные аккумуляторные батареи будут вероятно сохранять небольшой электрический заряд и требуют осторожного обращения. Всегда утилизируйте отбракованные или использованные аккумуляторные батареи в соответствии с федеральными, региональными и местными предписаниями.

Пломба корпорации RBRC (Rechargeable Battery Recycling Corporation)



Корпорация RBRC является некоммерческой организацией по обслуживанию населения для повторного использования использованных перезаряжаемых аккумуляторных батарей. Для нахождения ближайшего к Вам пункта сбора аккумуляторных батарей, позвоните по бесплатному телефону: 1-800-8-BATTERY или 1-877-2-RECYCLE. Для получения дополнительной информации и списка пунктов повторного использования, пожалуйста, посетите организацию "RBRC online" на Web-сайте: www.call2recycle.org.

Хранение

Смотрите рисунок: 17



ОСТОРОЖНО

Топливо и его пары легко воспламеняются и взрывоопасны.

Воспламенение или взрыв могут привести к тяжелым ожогам или смертельному исходу.

Поражение электрическим током

При хранении топлива или машины с топливом в баке

- Храните вдали от печей, плит, нагревателей воды и других устройств с запальниками или другими источниками возгорания, поскольку они могут воспламенить испарения топлива.

При хранении аккумуляторной батареи и зарядного устройства

- Храните зарядное устройство для аккумуляторной батареи в сухом месте. Не подвергайте аккумуляторную батарею воздействию дождя или условий высокой влажности.

ПРИМЕЧАНИЕ Храните двигатель в горизонтальном положении (нормальное рабочее положение). Касательно дополнительных инструкций по хранению, смотрите руководство по эксплуатации оборудования.

Топливная система

Топливо может застыть, если оно не используется более 30 дней. Застоявшееся топливо приводит к образованию кислотных и смолистых отложений в топливной системе и на важных деталях карбюратора. Для предотвращения застоя топлива используйте **топливную добавку-стабилизатор с улучшенной формулой Briggs & Stratton**, доступную в местах продажи оригинальных запчастей от компании Briggs & Stratton.

Если стабилизатор топлива используется в соответствии с инструкциями, нет необходимости сливать бензин из двигателя. Перед хранением запустите двигатель и дайте ему поработать 2 минуты, чтобы позволить стабилизатору пройти через топливную систему.

Если бензин в двигателе не был обработан стабилизатором, его необходимо слить в подходящую для этого емкость. Запустите двигатель и дождитесь, пока он остановится из-за полной выработки топлива. Рекомендуется также добавлять стабилизатор в емкости для хранения топлива для сохранения свежести топлива.

Моторное масло

Замена масла не требуется, но если Вы пожелаете заменить масло, то тогда выполняйте замену при теплом двигателе. Смотрите раздел **Замена моторного масла**.

Аккумуляторная батарея и зарядное устройство

Когда зарядное устройство не используется, отсоедините его от сети электропитания и храните его прохладном, сухом месте. Влажные, сырые места могут стать причиной коррозии зажимных клемм и электрических контактов. В случае, если хранение происходит в течение длительных периодов при высоких температурах (120°F / 49°C), то результатом может стать неустраняемое повреждение аккумуляторной батареи. Проверьте электрические клеммы и контакты на аккумуляторных батареях и зарядном устройстве. Обтирайте их чистой салфеткой или обдувайте начисто сжатым воздухом.

После хранения может потребоваться нормальная зарядка. Для проверки имеющегося заряда нажмите кнопку указателя заряда аккумуляторной батареи (E, Рис. 17) и, при необходимости, выполните зарядку. Смотрите раздел **Указатель заряда аккумуляторной батареи**.

Устранение неисправностей

Для получения технической поддержки обратитесь к своему местному дилеру или перейдите по ссылке BRIGGSandSTRATTON.com или позвоните по телефону 1-800-233-3723 (в США).

Технические данные

Модель: 100000	
Объем двигателя	9.93 ci (163 cc)
Диаметр цилиндра	2.688 in (68,28 mm)
Ход поршня	1.75 in (44,45 mm)
Количество масла	15 oz (.44 L)
Зазор свечи зажигания	.030 in (.76 mm)
Момент затяжки свечи зажигания	180 lb-in (20 Nm)
Воздушный зазор катушки	.006 - .014 in (.15 - .36 mm)
Зазор впускного клапана	.004 - .008 in (.10 - .20 mm)
Зазор выпускного клапана	.004 - .008 in (.10 - .20 mm)

Литий-ионная батарея	
Литий-ионная аккумуляторная батарея	10.8 V (10,8 V)
Продолжительность зарядки в минутах	60
Зарядный ток	2 AMP (2 AMP)
Входное напряжения переменного тока (изменяемое) зарядного устройства для аккумуляторных батарей	90 - 240 V
Рабочая температура	32 - 113° F (0 - 45° C)

Мощность двигателя будет снижаться на 3.5% для каждых 1000 футов (300 метров) выше уровня моря и на 1% для каждых 10°F (5.6°C) свыше 77°F (25°C). Двигатель будет работать удовлетворительно под углом до 15°. Смотрите руководство по эксплуатации оборудования по безопасным допускам для работы на склонах.

Запасные части - Модель: 100000	
Запасная часть	Номер детали
Воздушный фильтр (см. Рис. 16)	593260
Воздушный фильтр, предварительной очистки (см. Рис. 16)	594055
Масло - SAE 30	100005
Стабилизатор / модификатор топлива усовершенствованного состава	100117, 100120
Резисторная свеча зажигания	594056
Ключ для свечи зажигания	19576
Индикатор работы свечи	19368
Литий-ионная аккумуляторная батарея (США / Канада)	593559
Литий-ионная аккумуляторная батарея (ЕС / Англия / Австралия)	593560

Запасные части - Модель: 100000

Зарядное устройство для литий-ионной аккумуляторной батареи (США / Канада)	593561
Зарядное устройство для литий-ионной аккумуляторной батареи (ЕС)	593562
Зарядное устройство для литий-ионной аккумуляторной батареи (Англия)	593576
Зарядное устройство для литий-ионной аккумуляторной батареи (Австралия)	594501

Мы рекомендуем обращаться к любому уполномоченному сервисному дилеру от компании Briggs & Stratton для выполнения всех работ по техническому обслуживанию двигателя и его компонентов.

Номинальная мощность. Полная мощность отдельных моделей бензиновых двигателей указывается согласно стандарту SAE J1940 (Small Engine Power & Torque Rating Procedure) и оценивается в соответствии со стандартом SAE J1995. Для двигателей с указанными на них оборотами указано значение крутящего момента при 2600 об/мин, для всех остальных двигателей – при 3060 об/мин; значение мощности в лошадиных силах измерялось при 3600 об/мин. Кривые полезной мощности доступны на сайте www.BRIGGSandSTRATTON.COM. Значения мощности нетто указаны при установленных глушителе и воздухоочистителе, в то время как значения валовой мощности (брутто) указаны без этих принадлежностей. Фактическая валовая мощность двигателя будет ниже; она зависит, помимо прочего, от условий эксплуатации и конкретного экземпляра двигателя. Учитывая широкий диапазон продукции, которая оснащается двигателями, бензиновый двигатель может не развивать полную мощность по стандарту при эксплуатации на отдельном силовом оборудовании. Эта разница вызвана множеством факторов, включая, среди прочего, используемые принадлежности (очиститель воздуха, выхлопная система, зарядка, охлаждение, карбюратор, топливный насос и т.д.), ограничения в применении, условия эксплуатации (температура, влажность, высота) и разницу между отдельными экземплярами двигателей. В связи с производственными и техническими ограничениями компания Briggs & Stratton может заменять данный двигатель двигателем с более высокой номинальной мощностью.

Гарантия

Гарантия на двигатель компании Briggs & Stratton

Действует с января 2016 г.

Ограниченная гарантия

Компания Briggs & Stratton дает гарантию на то, что в гарантийный период, определенный ниже, она произведет бесплатный ремонт или замену любых деталей, имеющих дефекты материала или производства, или того и другого. Транспортные расходы, связанные с доставкой изделий, предъявляемых для ремонта или замены по настоящей гарантии, должен нести покупатель. Гарантия действительна для сроков и условий, указанных ниже. Для проведения гарантийного обслуживания найдите ближайшего официального сервисного дилера по нашей карте дилеров на веб-сайте BRIGGSandSTRATTON.COM. Покупатель должен связаться с официальным сервисным дилером и предоставить этому дилеру изделие с целью осмотра и проверки.

Прочих прямых гарантий не существует. Подразумеваемые гарантии, включая гарантии пригодности для торговли и соответствия конкретному применению, ограничиваются сроком один год со дня покупки или рамками, установленными законом. Ответственность за случайный или косвенный ущерб исключается в той степени, в которой это разрешено законом. В некоторых штатах или государствах запрещено ограничивать период действия подразумеваемой гарантии, а в некоторых штатах или государствах запрещено исключать или ограничивать ответственность за случайный или косвенный ущерб. Таким образом, приведенные выше исключения и ограничения, возможно, не будут распространяться на вас. Данная гарантия предоставляет Вам определенные юридические права, и Вы можете также иметь другие права, которые могут отличаться в различных штатах и странах ⁴.

Стандартные гарантийные условия 1, 2

Фирменный знак / Наименование изделия	Использование потребителем	Коммерческое использование
Vanguard™ ³	36 месяца	36 месяца
Commercial Turf Series™; коммерческая серия	24 месяца	24 месяца
Двигатели, оснащенные чугунной муфтой Dura-Bore™	24 месяца	12 месяца
Все прочие двигатели от компании Briggs & Stratton	24 месяца	3 месяца

¹ Настоящее является нашими стандартными гарантийными условиями, но иногда может быть дополнительное действие гарантии, которое не было определено на момент времени публикации. Касательно листинга текущих

гарантийных условий для своего двигателя, посетите Web-сайт: BRIGGSandSTRATTON.com или обратитесь к своему уполномоченному сервисному дилеру компании Briggs & Stratton.

² Отсутствует гарантия для двигателей на оборудовании, которое используется для первичного источника мощности на территории коммунального предприятия или для стационарных генераторов, используемых для коммерческих целей. На двигатели, используемые на спортивно-гоночных автомобилях, на коммерческих или арендуемых транспортных средствах, гарантия не распространяется.

³ Vanguard, установленный на резервных генераторах: 24 месяца для использования потребителем, отсутствие гарантии для коммерческого использования. Vanguard, установленный на автомобилях общего назначения: 24 месяца для использования потребителем, 24 месяца для коммерческого использования. Vanguard, 3-цилиндровый, с жидкостным охлаждением: см. гарантийное обязательство на 3/LC-двигатели компании Briggs & Stratton.

⁴ Для Австралии – Наши изделия обеспечиваются гарантиями, которые не могут быть исключены согласно закону Австралии о защите прав потребителей. Вы имеете право на замену изделия или на возврат уплаченной за него суммы в случае серьезной неисправности, а также на компенсацию за прочие обоснованно прогнозируемые потери и убытки. Кроме того, вы имеете право на ремонт изделий или их замену, в случае если их качество неприемлемо, а неисправность является незначительной. Для проведения гарантийного обслуживания найдите ближайшего официального сервисного дилера с помощью нашего инструмента поиска дилеров на веб-сайте: BRIGGSandSTRATTON.com, или позвоните по телефону 1300 274 447, или отправьте электронное письмо на адрес: salesenquires@briggsandstratton.com.au, или напишите на адрес Briggs & Stratton Australia Pty Ltd, 1 Moorebank Avenue, Moorebank, NSW, Australia, 2170.

Гарантийный срок начинается с оригинальной даты приобретения первым розничным потребителем или коммерческим потребителем. "Использование потребителем" подразумевает личное использование розничным потребителем в домашнем хозяйстве по месту проживания. "Коммерческое использование" подразумевает все иные виды использования, включая использование для коммерческих, приносящих доход или арендных целей. После того, как двигатель был в коммерческом использовании, далее он будет рассматриваться как двигатель коммерческого использования для целей по настоящей гарантии.

Сохраните свою квитанцию, подтверждающую покупку. Если при запросе на гарантийное обслуживание не будет предоставлен документ, подтверждающий дату первой покупки, то для определения гарантийного периода будет использована дата изготовления изделия. Для осуществления гарантийного обслуживания продукции компании Briggs & Stratton регистрация продукта не требуется.

В отношении Вашей гарантии

Гарантия покрывает только дефекты материала и/или производства двигателей, но не замену или возмещение стоимости оборудования, на котором двигатель может быть установлен. Профилактическое техническое обслуживание, настройки, регулировки или нормальный износ не покрываются настоящей гарантией. Аналогично, гарантия не применима, если двигатель был изменен или модифицирован, или если серийный номер двигателя был искажен или удален. Настоящая гарантия не покрывает повреждение двигателя или ухудшение рабочих параметров, которые были вызваны следующим:

1. Использование деталей, которые не являются оригинальными деталями компании Briggs & Stratton;
2. Эксплуатация двигателя с недостаточным количеством смазочного масла, с загрязненным смазочным маслом, а также в случае использования масла несоответствующей марки;
3. Использование загрязненного или несвежего бензина, бензин с содержанием более 10% этанола, или использование альтернативных видов топлива, например, сжиженного газа или природного газа на двигателях, которые не были изначально сконструированы / изготовлены компанией Briggs & Stratton для работы с такими видами топлива;
4. Грязь, которая попала в двигатель вследствие ненадлежащего технического обслуживания воздушного фильтра или его неправильной повторной сборки;
5. Столкновение лезвия ротационной газонокосилки с твердым предметом, прослабленные или установленные ненадлежащим образом переходники лезвий, крыльчатки, или другие соединенные с коленчатым валом устройства, или чрезмерное натяжение клиновидного ремня;
6. Присоединяемые детали или узлы, как например, муфты сцепления, трансмиссии, устройства управления оборудованием и т.п., которые не поставляются компанией Briggs & Stratton;
7. Перегрев, вызванный обрезками травы, грязью или сором, гнездами грызунов, которые блокируют или забивают ребра охлаждения или зону маховика, или работой двигателя без достаточной вентиляции;
8. Чрезмерная вибрация, вызванная превышением скорости работы, ослабленным креплением двигателя, ослабленным креплением или неправильной балансировкой лезвий или крыльчаток, или ненадлежащим присоединением компонентов оборудования к коленчатому валу;

9. Неправильное использование, отсутствие планового технического обслуживания, ненадлежащая транспортировка или хранение оборудования на складе, или неправильный монтаж двигателя.

Гарантийное обслуживание осуществляется только официальными сервисными дилерами компании Briggs & Stratton. Определите ближайшего к Вам уполномоченного сервисного дилера по нашей карте обнаружения дилера на веб-сайте: BRIGGSandSTRATTON.COM или по телефону: 1-800-233-3723 (в США).

80004537 (ред.В)

Tento návod obsahuje bezpečnostné informácie, ktoré vás oboznámi s hazardmi a rizikami spojenými s motormi a ich predchádzaním. Taktiež obsahuje pokyny na správne používanie a ošetrovanie motora. Pretože Briggs & Stratton Corporation nemusí nevyhnutne vedieť, aké zariadenie bude poháňané týmto motorom, je dôležité, aby ste si prečítali a pochopili tieto pokyny a pokyny pre poháňané zariadenie. **Tieto pôvodné pokyny uschovajte pre prípadné použitie v budúcnosti.**

Poznámka: Čísla a ilustrácie uvedené v tomto návode slúžia iba ako pomôcka a môžu sa v prípade vášho špecifického modelu odlišovať. Ak máte nejaké otázky, spojte sa so svojim predajcom.

Pri výmene dielov, alebo pri technickej pomoci si zaznamenajte model motora, typ a kódové čísla spolu s dátumom zakúpenia. Tieto čísla sa nachádzajú na motore (pozrite si časť **Vlastnosti a ovládacie prvky**).

Dátum zakúpenia	
Model motora - Typ - Výbava	
Výrobné číslo motora	

Vyhľadajte 2D čiarový kód, ktorý je na niektorých motoroch. Prečítaním 2D čiarového kódu zistíte našu webovú stránku s podpornými informáciami o tomto výrobku. Platia rýchlosti prenosu údajov. Pre niektoré krajiny nemusia byť online podporné informácie k dispozícii.



Informácie o recyklácii



Všetky obaly, použitý olej a batérie musia byť recyklované podľa platných vládnych nariadení.

Bezpečnosť obsluhy DÔLEŽITÉ BEZPEČNOSTNÉ POKYNY

Tieto pokyny si uschovajte pre prípadné použitie v budúcnosti.

Symbol bezpečnostného upozornenia a signálne slová

Bezpečnostný varovný symbol upozorňujúci na nebezpečenstvo, sa používa na označenie informácií o bezpečnostných rizikách, ktoré môžu vyústiť do úrazu. Slovné návstie (NEBEZPEČENSTVO, VAROVANIE, alebo UPOZORNENIE) sa používa so symbolom upozorňujúcim na nebezpečenstvo, na označenie pravdepodobnosti vzniku a možnej vážnosti úrazu. Navyše, symbol hazardu môže byť použitý na označenie typu hazardu.

NEBEZPEČENSTVO označuje riziko, ktorému je potrebné predísť, inak dôjde k usmrteniu, alebo vážnemu úrazu osoby.

VAROVANIE označuje riziko, ktorému je potrebné predísť, inak by mohlo dôjsť k usmrteniu, alebo vážnemu úrazu osoby.

UPOZORNENIE označuje riziko, ktorému je potrebné predísť, inak by mohlo dôjsť k malému, alebo stredne vážnemu úrazu.

OZNÁMENIE označuje situáciu, ktorá by mohla viesť k poškodeniu výrobku

Symbole označujúce riziká a ich významy

Symbol	Význam	Symbol	Význam
	Bezpečnostná informácia týkajúca sa rizík, ktoré môžu spôsobiť poranenie osôb.		Pred prevádzkovaním jednotky, alebo vykonávaním servisu na jednotke si prečítajte a pochopte návod na obsluhu.
	Riziko požiaru		Riziko výbuchu
	Riziko úrazu elektrickým prúdom.		Riziko výskytu toxických výparov
	Riziko popálenia na horúcom povrchu		Riziko hluku - pri dlhšom pôsobení hluku odporúčame používať chrániče sluchu.
	Riziko vyhodenia predmetu - Používajte ochranu zraku.		Riziko výbuchu
	Riziko vzniku omrzliny		Riziko spätného nárazu
	Riziko amputácie - pohybujúce sa diely		Chemické riziko
	Riziko popálenia		Korozívny

Správy pre zaistenie bezpečnosti



VAROVANIE

Určité diely tohoto výrobku a jeho príslušenstva, ktoré s ním súvisí, obsahujú chemikálie, ktoré sú v štáte Kalifornia známe tým, že spôsobujú rakovinu, vrodené defekty, alebo iné reprodukčné poškodenie. Po manipulácii si umyte ruky.



VAROVANIE

Výfukové plyny z tohto výrobku obsahujú chemikálie, ktoré sú v Kalifornii známe tým, že spôsobujú rakovinu, vrodené chyby, alebo poškodenie reprodukčného systému.



VAROVANIE

Motory Briggs & Stratton nie sú skonštruované a nemajú sa používať na pohon: motokár; detských, rekreačných, alebo športových terénnych vozidiel; motocyklov; vznášadiel; lietadiel; alebo súťažných vozidiel bez súhlasu Briggs & Stratton. Informácie o závodných produktoch si pozrite na stránke www.briggsracing.com. O využití na úžitkových a terénnych vozidlách so sedadlami vedľa seba sa informujte v stredisku Briggs & Stratton pre využitie motorov, 1-866-927-3349. Nesprávne využitie motora môže spôsobiť vážny úraz, alebo usmrtenie.

UPOZORNENIE

Tento motor bol dodaný od Briggs & Stratton bez oleja. Pred naštartovaním motora doplňte olej podľa pokynov v tomto návode. Ak naštartujete motor bez oleja, dôjde k jeho poškodeniu, ktoré sa nedá opraviť a na takéto poškodenie sa záruka nevzťahuje.



VAROVANIE



Palivo a jeho výpary sú mimoriadne horľavé a výbušné.

Požiar, alebo výbuch môže spôsobiť vážne popálenia, alebo usmrtenie.

Pri dopĺňaní paliva

- Motor vypnite a nechajte ho vychladnúť, a to minimálne 2 minúty pred tým, ako otvoríte uzáver palivovej nádrže.
- Palivo dopĺňajte vonku, alebo v dobre vetranom priestore.
- Palivovú nádrž neprepĺňajte. Aby zostal voľný priestor pre tepelnú expanziu paliva, nedopĺňajte palivo nad spodok plniaceho hrdla palivovej nádrže.
- Palivo uskladňujte v dostatočnej vzdialenosti od zdrojov iskier, otvorených plameňov, zapalovacích plamienkov, tepelných, alebo iných zápalných zdrojov.
- Často kontrolujte palivové rúrky, nádrž, uzáver nádrže a spojky, či nie sú prasknuté, alebo netesniace. V prípade potreby ich vymeňte.
- Po rozliatí paliva počkajte až sa vyparí a až potom štartujte motor.

Pri štartovaní motora

- Uistite sa, že zapalovacia sviečka, tlmič výfuku, uzáver palivovej nádrže a vzduchový filter (ak je vo výbave), sú namontované na svojom mieste a zaistené.
- Motor neštartujte pri vyskrutkovanej zapalovacej sviečke.
- Ak sa motor presýti benzínom, tak nastavte sýtič (ak je vo výbave) do polohy OPEN (otvorený)/RUN (beh), plyn (ak je vo výbave) dajte do polohy FAST (vysoké otáčky) a štartujte motor, kým sa nenaštartuje.

Pri používaní zariadenia, na ktorom je motor

- Nenakláňajte motor, alebo zariadenie na ktorom je motor pod uhlom, pri ktorom môže dôjsť k rozliatiu paliva.
- Nezastavujte motor škrtaním karburátora.
- Nikdy neštartuje, ani nenechajte bežať motor s odmontovaným vzduchovým filtrom (ak je vo výbave), alebo vybratou filtračnou vložkou (ak je vo výbave).

Pri výmene oleja

- Ak olej vypúšťate cez hornú rúrku pre nalievanie oleja, tak palivová nádrž musí byť prázdna, ináč môže palivo vytečť a spôsobiť požiar, alebo výbuch.

Pri nakláňaní stroja kvôli údržbe

- Keď robíte údržbu, ktorá si vyžaduje naklonenie stroja, musí byť palivová nádrž prázdna, ináč môže palivo vytečť a spôsobiť požiar, alebo výbuch.

Pri prenášaní zariadenia, na ktorom je motor

- Prepravujte s PRÁZDNOU palivovou nádržou, alebo s palivovým uzatváracím ventilom v polohe ZATVORENÝ.

Pri skladovaní paliva, alebo zariadenia s motorom, ktorý má v nádrži palivo

- Skladujte v dostatočnej vzdialenosti od pecí, sporákov, ohrievačov vody, alebo iných spotrebičov, vybavených zapalovacím plamienkom, alebo od iných zápalných zdrojov, pretože sa môžu vznietiť výpary paliva.



Pri štartovaní motora vznikajú iskry.

Iskry dokážu zapáliť horľavé plyny v blízkosti.

Dôsledkom toho môže dôjsť k výbuchu a požiaru.

- Ak v priestore došlo k úniku zemného plynu, alebo kvapalného propánu, tak neštartujte motor.
- Nepoužívajte tlakové štartovacie kvapaliny, pretože ich výpary sú horľavé.



RIZIKO OTRAVY JEDOVATÝM PLYNOM. Spaliny z motora obsahujú oxid uhoľnatý, jedovatý plyn, ktorý dokáže spôsobiť smrť v priebehu niekoľkých minút. **NEMÔŽETE ho vidieť, cítiť čuchom, ani zistiť chuťou. Aj keď necítite čuchom prítomnosť výfukového plynu, môžete vdychovať kyslíčnik uhoľnatý. Ak pri používaní tohoto výrobku začnete mať pocity nevoľnosti, závratu alebo slabosti, vypnite motor a OKAMŽITE odíďte na čerstvý vzduch. Vyhľadajte pomoc lekára. Môžete mať otravu kyslíčnikom uhoľnatým.**

- Tento stroj používajte IBA vonku, ďaleko od okien, dverí a vetracích otvorov, aby sa znížilo riziko nahromadenia oxidu uhoľnatého a jeho možného vniknutia do obývaných priestorov.
- Podľa pokynov výrobcu nainštalujte poplašné zariadenia na oxid uhoľnatý, napájané batériami, alebo poplašné zariadenia na oxid uhoľnatý, ktoré sa napájajú zo zástrčky a ktoré sú zálohované batériou. Dymové signalizátory nesignalizujú prítomnosť kyslíčnika uhoľnatého.

- NESMIETE POUŽÍVAŤ tento výrobok vo vnútri domov, v garážach, v pivniciach, v prielezoch, pod prístreškami, ani v iných čiastočne uzavretých priestoroch, dokonca ani vtedy, keď sa tam používajú ventilátory, alebo keď sa kvôli vetraniu otvárajú dvere a okná. Kyslíčnik uhoľnatý sa môže rýchlo nahromadiť v týchto priestoroch a vydržať tam celé hodiny, dokonca aj keď je stroj vypnutý.
- Tento výrobok VŽDY umiestňujte po vetre a výfuk motora smerujte mimo obývaných priestorov.



Rotujúce súčasti môžu zachytiť, alebo namotať ruky, chodidlá, vlasy, oblečenie, alebo doplnky.

Môže dôjsť k traumatickej amputácii, alebo vážnemu tržnému poraneniu.

- Používajte iba zariadenie s nasadenými krytmi.
- Ruky a nohy nepribližujte k rotujúcim dielom.
- Dlhé vlasy si zviažte a odložte bižutériu.
- Nenoste voľné odevy, visiace sťahovacie šnúrky, alebo predmety, ktoré môžu byť zachytené.



Počas behu motora vzniká teplo. Súčasti motora, a to hlavne tlmič výfuku, sa ohrievajú na veľmi vysokú teplotu.

Dotyk s nimi môže spôsobiť vážne popáleniny.

Môže sa zapáliť horľavý odpad, ako sú listy, tráva, chrastie, atď.

- Skôr než sa ich dotknete, nechajte tlmič výfuku, valec motora a chladiace rebrá vychladnúť.
- Z priestoru tlmiča výfuku a valca odstráňte nahromadené nečistoty.
- Je porušením Kalifornského zákonníka o verejných zdrojoch, Časť 4442, používať motor na akejkoľvek zalesnenej, zatravnenej ploche alebo na ploche pokrytej krími, ak nie je výfukový systém vybavený zachytávačom iskier, ako je to zadefinované v Časti 4442, a ak nie je udržiavaný vo funkčnom stave. Iné štáty, alebo federálne jurisdikcie môžu mať podobný zákon. Lapač iskier, skonštruovaný pre výfukový systém nainštalovaný na tomto motore, získate u výrobcu, alebo predajcu originálneho vybavenia motora.



Náhodné iskrenie môže spôsobiť požiar, alebo úraz elektrickým prúdom.

Neúmyselné naštartovanie môže spôsobiť zachytenie, traumatickú amputáciu, alebo tržné poranenie.

Riziko vzniku požiaru

Pred nastavením, alebo opravami

- Odpojte zapalovací kábel od zapalovacej sviečky a dajte ho preč od zapalovacej sviečky.
- Vyberte batériu z podložky pre batériu na motore. V niektorých prípadoch, môže batéria predstavovať kľúč zariadenia.
- Používajte iba správne nástroje.
- Nezvyšujte otáčky motora úpravou pružiny regulátora, spojok, alebo iných dielov.
- Náhradné diely musia mať rovnakú konštrukciu a musia byť namontované na rovnaké miesta ako pôvodné diely. Iné diely nemusia mať rovnaké parametre, môžu poškodiť motor a spôsobiť úraz.
- Neudierajte do zotrvačnika kladivom, alebo tvrdým predmetom, pretože počas behu motora sa môže rozletieť na kusy.

Pri skúšaní iskry

- Používajte schválenú skúšačku zapalovacej sviečky.
- Iskru neskúšajte pri vyskrutkovanej zapalovacej sviečke.



Pri nesprávnom používaní batérie a nabíjačky môže dôjsť k úrazu elektrickým prúdom, alebo k požiaru.

Pri používaní

- Nabíjačka batérie musí byť vždy suchá. Batériu nevystavujte dažďu, alebo vlhku.

- Do zástrčky so striedavým napätím sa nesmie dostať voda, aby nedošlo k úrazu elektrickým prúdom.
- Nesmiete skratovať; na kontakty batérie nikdy nekladte žiadny predmet.

Pri nabíjaní batérie

- Batériu od Briggs and Stratton nabíjajte iba nabíjačkou od Briggs and Stratton.
- Nabíjačku batérií od Briggs and Stratton nepoužívajte na nabíjanie iných neznačkových batérií.
- Nabíjačka batérie musí byť vždy suchá. Batériu nevystavujte dažďu, alebo vlhku.
- Aby nedošlo k poškodeniu elektrickej zástrčky a elektrickej šnúry, pri odpájaní nabíjačky od siete ťahajte za zástrčku a nie za šnúru.
- Nepoužívajte nabíjačku s poškodenou zástrčkou, alebo šnúrou. Napájací kábel nie je možné vymeniť. Ak je kábel poškodený, tak nabíjačku je potrebné ihneď vymeniť.
- Nepožívajte nabíjačku ak do nej niečo silne udrelo, spadla na zem, alebo bola ináč poškodená. Ak je nabíjačka poškodená, musí sa vymeniť. Nabíjačka sa neopravuje.
- Nabíjačku nerozoberajte; ani sa ju nepokúšajte opraviť.
- Pred čistením nabíjačku odpojte od zásuvky elektrickej siete, aby nedošlo k úrazu elektrickým prúdom.
- Nesmiete skratovať; na kontakty batérie nikdy nekladte žiadny predmet.
- Nabíjačku nesmú používať osoby (vrátane detí) s obmedzenými fyzickými, zmyslovými, alebo mentálnymi schopnosťami, alebo bez skúseností a vedomostí, bez dohľadu, alebo bez pokynov na používanie spotrebiča od osoby, zodpovednej za bezpečnosť osôb s obmedzenými schopnosťami.
- Deti musia byť pod dozorom, ktorý zaistí, že sa s nabíjačkou nebudú hrať.

Predlžovačka

- Predlžovačka by sa mala používať iba v nevyhnutnom prípade. Pri použití nesprávnej predlžovačky vzniká riziko vzniku požiaru, alebo úrazu elektrickým prúdom. Ak musí byť použitá predlžovačka, tak zabezpečte, aby; **a.** počet kolíkov na zástrčke predlžovačky bol rovnaký ako na zástrčke nabíjačky a aby mali rovnakú veľkosť a tvar, **b.** predlžovačka bola správne zapojená a v dobrom elektrickom stave a **c.** prierezy vodičov boli minimálne 16 AWG, aby boli správne dimenzované pre prúd odoberaný nabíjačkou.

Pri skladovaní batérie

- Nabíjačka batérie musí byť vždy suchá. Batériu nevystavujte dažďu, alebo vlhku.

Pred nastavovaním, alebo opravami

- Vyberte batériu z podložky pre batériu na motore.



Chemikálie v batérii sú jedovaté a spôsobujú koróziu.

Požiar, alebo výbuch môže spôsobiť vážne popálenia, alebo usmrtenie.

- Vyhodené, alebo použité batérie nikdy nespálujte, pretože môžu vybuchnúť. Pri spaľovaní batérií vzniká jedovatý dym a jedovaté látky.
- Nepožívajte batériu, ktorá je preličená, ktorá spadla, alebo je ináč poškodená.

Dôležité časti a ovládače

Ovládacie prvky motora

Porovnajte zobrazenie (Obrázok: 1, 2, 3) so svojim motorom, aby ste sa oboznámili z umiestnením rôznych dôležitých častí a ovládačov.

- Identifikačné čísla motora **Model - Typ - Kód**
- Zapaľovacia sviečka
- Tlmič výfuku, kryt tlmiča výfuku (ak je vo výbave), lapač iskier (ak je vo výbave)
- Elektrický štartér
- Olejová mierka
- Lithium-iontová batéria
- Mriežka pre nasávanie vzduchu
- Palivová nádrž a uzáver palivovej nádrže
- Vzduchový filter
- Ovládanie plynu (ak je vo výbave)
- Nabíjačka batérií
- Uzatvárací ventil paliva (ak je vo výbave)

Symbole ovládačov motora a ich významy

Symbol	Význam	Symbol	Význam
	Otáčky motora - VYSOKÉ		Otáčky motora - NÍZKE
	Otáčky motora - ZASTAVENÝ		ZAPNUTÝ - VYPNUTÝ
	Štart motora - Sýtič ZATVORENÝ		Štart motora - Sýtič OTVORENÝ
	Viečko palivovej nádrže Uzatvárací ventil paliva - OTVORENÝ		Uzatvárací ventil paliva - ZATVORENÝ
	Hladina paliva - Nesmiete preplniť		

Riadiace symboly pre batérie a ich význam

Symbol	Význam	Symbol	Význam
	Volt		Ampér
	Dvojitá izolácia		Striedavý prúd
	Jednosmerný prúd		Výrobok na zozname spoločnosti Underwriters Laboratories, Inc. US & Kanada
	Výrobok registrovaný spoločnosťou Underwriters Laboratories, Inc.		Hertz
	Batériu musíte riadne recyklovať		
			Nabíjanie batérie
			Vyberte kľúč / batériu.

Prevádzka

Odporúčenia týkajúce sa oleja

Obsah oleja: Pozrite si časť **Technické parametre**.

Odporúčame používať oleje spoločnosti Briggs & Stratton s certifikovanou zárukou, pre najlepší výkon. Prípustné sú aj iné vysoko kvalitné detergentné oleje, ak sú klasifikované ako SF, SG, SH, SJ alebo vyššie. Nepoužívajte špeciálne prísady.

Správna viskozita motorového oleja závisí od vonkajších teplôt. Pomocou tabuľky vyberte najlepšiu viskozitu pre očakávaný rozsah vonkajších teplôt.

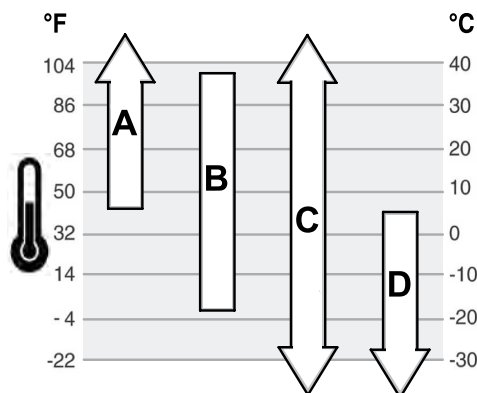

A	SAE 30 - pod 40° F (4° C) bude mať použitie SAE 30 za následok ťažké štartovanie.
B	10W-30 - nad 80° F (27° C) použitie oleja 10W-30 môže spôsobiť zvýšenú spotrebu oleja. Častejšie kontrolujte hladinu oleja.
C	Syntetický olej 5W-30
D	5W-30

Kontrola hladiny oleja

Pozrite si Obrázok: 4

Pred dopĺňaním, alebo kontrolou oleja

- Uistite sa, že motor je vo vodorovnej polohe.
 - Okolie otvoru pre plnenie oleja očistite od špiny.
1. Vytiahnite mierku (A, Obrázok 4) a utrite ju čistou handrou.
 2. Zasuňte a utiahnite olejovú mierku (A, Figure 4).
 3. Vytiahnite olejovú mierku a skontrolujte hladinu oleja. Správna hladina oleja je na vrchu značky výšky hladiny (B, Obrázok 4) na olejovej mierke.
 4. Ak je hladina oleja nízko, pomaly nalievajte olej do motora cez otvor pre nalievanie oleja (C, Obrázok 4). **Nesmiete preplniť!** Po priliatí oleja počkajte jednu minútu a potom znovu skontrolujte hladinu oleja.
 5. Zasuňte a utiahnite olejovú mierku (A, Figure 4).

Odporúčenia týkajúce sa paliva

Palivo musí vyhovovať týmto požiadavkám:

- Čistý, nový, bezolovnatý benzín.
- Minimálne 87-oktánový / 87 AKI (91 RON). V prípade používania vo vysokých nadmorských výškach si pozrite informácie uvedené nižšie.
- Je možné použiť benzín, obsahujúci maximálne 10% pridaného etanolu (gasohol).

UPOZORNENIE Nepoužívajte neschválený benzín, ako je E15 alebo E85. Do benzínu neprimiešavajte olej ani motor neupravujte na používanie s alternatívnymi palivami. Používanie neschválených palív spôsobí poškodenie dielov motora, na ktoré neplatí záruka.

Aby ste palivový systém chránili pred vytváraním živcových usadenín, do paliva primiešajte stabilizátor. Pozrite si **Skladovanie**. Všetky palivá nie sú rovnaké. Ak sa vyskytujú problémy so štartovaním, zmeňte dodávateľa paliva alebo používanú značku. Tento motor je certifikovaný pre používanie benzínu. Tento motor je upravený tak, aby boli minimalizované emisie škodlivých látok.

Vysoká nadmorská výška

V nadmorských výškach nad 1524 metrov (5000 stôp) sa musí použiť minimálne 85-oktánový benzín/benzín 85 AKI (89 RON).

Motory s karburátorom si vyžadujú zmenu nastavenia pre vysokú nadmorskú výšku, aby si udržali výkon. Bez tejto úpravy dôjde počas prevádzky k zníženiu výkonu, zvýšeniu spotreby paliva a zvýšeniu množstva emisií. Informácie o úprave na používanie vo vysokých nadmorských výškach získate u autorizovaného predajcu značky Briggs & Stratton.

Používanie motora s úpravou pre vysoké nadmorské výšky v nadmorských výškach do 762 metrov (2500 stôp) sa neodporúča.

Motory s elektronickým vstrekom paliva nepotrebujú zmenu nastavenia pre vysokú nadmorskú výšku.

Dopĺňanie paliva

Pozrite si Obrázok 5



Palivo a jeho výpary sú mimoriadne horľavé a výbušné.

Požiar, alebo výbuch môže spôsobiť vážne popálenia, alebo usmrtenie.

Pri dopĺňaní paliva

- Motor VYPNITE a nechajte ho vychladnúť, a to minimálne 2 minúty pred tým, ako odstránite uzáver palivovej nádrže.
- Palivo naplňajte vonku, alebo v dobre vetranom priestore.
- Palivovú nádrž neprepĺňajte. Aby bolo umožnené rozpínanie paliva, palivovú nádrž nenaplňajte nad úroveň spodnej časti hrdla palivovej nádrže.
- Palivo uskladňujte v dostatočnej vzdialenosti od výskytu iskier, otvorených plameňov, zapalovacích horákov, tepelných alebo iných zápalných zdrojov.
- Pravidelne, za účelom zistenia trhlin a unikania kontrolujte palivové vedenia, nádrž, uzáver a armatúry. V prípade potreby vymeňte.
- Ak dôjde k postriekaniu palivom, pred spustením motora vyčkejte, dokiaľ sa toto palivo neodparí.

1. Okolie uzáveru palivovej nádrže očistite od špiny a zvyškov. Otvorte palivovú nádrž.
2. Do palivovej nádrže nalejte (A, Obrázok 5) palivo. Aby ste umožnili tepelné rozpínanie paliva, netankujte nad spodok hrdla palivovej nádrže (B).
3. Zatvorte palivovú nádrž.

Nabíjanie batérie

Pozrite si obrázok: 6, 7



Pri nesprávnom používaní batérie a nabíjačky môže dôjsť k úrazu elektrickým prúdom, alebo k požiaru.

Pri nabíjaní batérie

- Batériu od Briggs and Stratton nabíjajte iba nabíjačkou od Briggs and Stratton.
- Nabíjačku batérií od Briggs and Stratton nepoužívajte na nabíjanie iných neznačkových batérií.
- Nabíjačka batérie musí byť vždy suchá. Batériu nevystavujte dažďu, alebo vlhku.
- Aby nedošlo k poškodeniu elektrickej zástrčky a elektrickej šnúry, pri odpájaní nabíjačky od siete ťahajte za zástrčku a nie za šnúru.
- Predlžovačka by sa mala používať iba v nevyhnutnom prípade. Pri použití nesprávnej predlžovačky vzniká riziko vzniku požiaru, alebo úrazu elektrickým prúdom. Ak musí byť použitá predlžovačka, tak zaistíte:
 1. Aby počet kolíkov zástrčky na predlžovačke bol rovnaký ako na zástrčke nabíjačky a aby mali rovnakú veľkosť a tvar;
 2. Aby predlžovačka bola správne zapojená a v dobrom elektrickom stave; a
 3. Aby prierez vodičov bol minimálne 16 AWG (1,31 mm štvorcového), aby boli správne dimenzované na striedavý prúd odoberaný nabíjačkou.
- Nepoužívajte nabíjačku s poškodenou zástrčkou, alebo šnúrou. Napájací kábel nie je možné vymeniť. Ak je kábel poškodený, tak nabíjačku je potrebné ihneď vymeniť.
- Nepožívajte nabíjačku ak do nej niečo silne udrelo, spadla na zem, alebo bola ináč poškodená. Ak je nabíjačka poškodená, musí sa vymeniť. Nabíjačka sa neopravuje.
- Nabíjačku nerozoberajte; ani sa ju nepokúšajte opraviť.
- Pred čistením nabíjačku odpojte od zásuvky elektrickej siete, aby nedošlo k úrazu elektrickým prúdom.
- Nesmiete skratovať; na kontakty batérie nikdy nekladte žiadny predmet.
- Nabíjačku nesmú používať osoby (vrátane detí) s obmedzenými fyzickými, zmyslovými, alebo mentálnymi schopnosťami, alebo bez skúseností a vedomostí, bez dohľadu, alebo bez pokynov na používanie spotrebiča od osoby, zodpovednej za bezpečnosť osôb s obmedzenými schopnosťami.
- Deti musia byť pod dozorom, ktorý zaistí, že sa s nabíjačkou nebudú hrať.

Kedy nabíjať batériu

Prvýkrát - Lithium-Iontová batéria bola pred odoslaním čiastočne nabitá. Na udržanie náboja a zabráneniu poškodenia počas skladovania, batéria je naprogramovaná tak, aby prešla do režimu "spánok". Na oživenie batérie je potrebné jej rýchle nabitie, trvajúce približne 10 sekúnd. Batériu nechajte v nabíjačke, kým sa úplne nenabije. Pri nabíjaní batérie si pozrite ďalej uvedenú časť **Ako nabíjať batériu**.

Podľa potreby - Na skontrolovanie dostupného náboja, stlačte tlačidlo Battery Fuel Gauge (kontrola nabitia batérie) (E, Obrázok 6) a ak je to potrebné, nabite ju. Pozrite si časť **Kontrola nabitia batérie**.

Ako nabiť batériu

1. Pripojte nabíjačku (F, Obrázok 7) k sieťovej zásuvke.



VAROVANIE

Nabíjačka batérie musí byť vždy suchá. Batériu nevystavujte dažďu, alebo vlhku.

2. Zasuňte batériu (G, Obrázok 7) pevne do nabíjačky (F). Ak sa nerozsvieti červená kontrolka, vyberte batériu a zasuňte ju znova. Uistite sa, že batéria je na doraz zasunutá v nabíjačke.
 - Červená kontrolka (A, Obrázok 6) indikuje, že batéria sa normálne nabíja.
 - Zelená kontrolka (B) indikuje, že batéria je plne nabitá.
 - BLIKAJÚCA červená kontrolka (C) indikuje, že batéria je príliš horúca, alebo príliš studená a nebude sa nabíjať. Nechajte batériu v nabíjačke a po dosiahnutí normálnej teploty sa automaticky začne nabíjať. Pozrite si časť **Technické parametre**, kde je uvedená normálna pracovná teplota.
 - BLIKAJÚCA červená/zelená kontrolka (D) indikuje, že batéria sa nebude nabíjať a musí byť vymenená.
3. Z režimu "spánok" sa batéria dostane po približne 10 sekundách.
4. Úplne vybitá batéria sa plne nabije za približne jednu hodinu. Batéria sa bude udržiavať plne nabitá ak ostane v nabíjačke.
5. Keď zelená kontrolka indikuje, že batéria je plne nabitá, môžete ju vybrať z nabíjačky.
6. Na skontrolovanie zostávajúceho náboja v batérii, stlačte tlačidlo Battery Fuel Gauge (kontrola stavu nabitia batérie) (E, Obrázok 6).
7. Ak nabíjačku nepoužívate, odpojte ju od elektrickej siete.

Ukazovateľ stavu nabitia batérie

Na skontrolovanie zostávajúceho náboja v batérii, stlačte tlačidlo Battery Fuel Gauge (kontrola stavu nabitia batérie) (E, Obrázok 6). Kontrolky (H) budú indikovať približné množstvo náboja, ktoré je ešte v batérii.

Kontrolky	Náboj, ktorý je ešte k dispozícii
Štyri kontrolky	78% až 100%
Tri kontrolky	55% až 77%
Dve kontrolky	33% až 54%
Jedna kontrolka	10% až 32%
Blikajúca kontrolka	menej než 10%

Štartovanie a zastavenie motora

Pozrite si obrázok: 8, 9, 10, 11

Naštartovanie motora



VAROVANIE



Palivo a jeho výpary sú mimoriadne horľavé a výbušné.

Požiar, alebo výbuch môže spôsobiť vážne popálenia, alebo usmrtenie.

Pri štartovaní motora

- Uistite sa, že zapalovacia sviečka, tlmič výfuku, uzáver palivovej nádrže a vzduchový filter (ak je vo výbave), sú namontované na svojom mieste a zaistené.
- Motor neštartujte pri vyskrutkovanej zapalovacej sviečke.
- Ak sa motor presýti benzínom, tak nastavte sýtič (ak je vo výbave) do polohy OPEN (otvorený)/RUN (beh), plyn (ak je vo výbave) dajte do polohy FAST (vysoké otáčky) a štartujte motor, kým sa nenaštartuje.



VAROVANIE



Pri nesprávnom používaní batérie a nabíjačky môže dôjsť k úrazu elektrickým prúdom, alebo k požiaru.

Pri používaní

- Nabíjačka batérie musí byť vždy suchá. Batériu nevystavujte dažďu, alebo vlhku.
- Do zástrčky so striedavým napätím sa nesmie dostať voda, aby nedošlo k úrazu elektrickým prúdom.
- Nesmiete skratovať; na kontakty batérie nikdy nekladte žiadny predmet.



VAROVANIE



RIZIKO OTRAVY JEDOVATÝM PLYNOM. Spaliny z motora obsahujú oxid uhoľnatý, jedovatý plyn, ktorý dokáže spôsobiť smrť v priebehu niekoľkých minút. **NEMÔŽETE ho vidieť, cítiť čuchom, ani zistiť chuťou. Aj keď necítite čuchom prítomnosť výfukového plynu, môžete vdychovať kyslíčnik uhoľnatý. Ak pri používaní tohoto výrobku začnete mať pocity nevoľnosti, závratu alebo slabosti, vypnite motor a OKAMŽITE odíďte na čerstvý vzduch. Vyhľadajte pomoc lekára. Môžete mať otravu kyslíčnikom uhoľnatým.**

- Tento stroj používajte IBA vonku, ďaleko od okien, dverí a vetracích otvorov, aby sa znížilo riziko nahromadenia oxidu uhoľnatého a jeho možného vniknutia do obývaných priestorov.
- Podľa pokynov výrobcu nainštalujte poplašné zariadenia na oxid uhoľnatý, napájané batერიami, alebo poplašné zariadenia na oxid uhoľnatý, ktoré sa napájajú zo zástrčky a ktoré sú zálohované batერიou. Dymové signalizátory nesignalizujú prítomnosť kyslíčnika uhoľnatého.
- NESMIETE POUŽÍVAŤ tento výrobok vo vnútri domov, v garážach, v pivniciach, v prielezoch, pod prístreškami, ani v iných čiastočne uzavretých priestoroch, dokonca ani vtedy, keď sa tam používajú ventilátory, alebo keď sa kvôli vetraniu otvárajú dvere a okná. Kyslíčnik uhoľnatý sa môže rýchlo nahromadiť v týchto priestoroch a vydržať tam celé hodiny, dokonca aj keď je stroj vypnutý.
- Tento výrobok VŽDY umiestňujte po vetre a výfuk motora smerujte mimo obývaných priestorov.

UPOZORNENIE Tento motor bol dodaný od Briggs & Stratton bez oleja. Pred naštartovaním motora doplňte olej podľa pokynov v tomto návode. Ak naštartujete motor bez oleja, dôjde k jeho poškodeniu, ktoré sa nedá opraviť a na takého poškodenie sa záruka nevzťahuje.

Poznámka: Zariadenie na ktorom je namontovaný motor, môže mať ovládače funkcií motora. Pozrite si návod k zariadeniu, na ktorom je namontovaný motor, v ktorom je uvedená poloha a obsluha týchto ovládačov.

1. Skontrolujte motorový olej. Pozrite si časť **Kontrola hladiny oleja**.
2. Upevnite batériu (A, Obrázok 8) na podložku pre batériu na vrchu motora. Uistite sa, že batéria je pevne zaistená na svojom mieste. V niektorých prípadoch, môže batéria predstavovať kľúč zariadenia.

Poznámka: Na oživenie novej batérie je potrebné **Prvé** rýchle nabitie, trvajúce približne desať (10) sekúnd. Pozrite si časť **Kedy nabíjať batériu**.

3. Uistite sa, že ovládacie prvky pohonu zariadenia, na ktorom je namontovaný motor, ak sú vo výbave, sú vypnuté.
4. Uzatvárací ventil paliva (D, Obrázok 9), ak je vo výbave, do polohy OPEN - otvorený.
5. Posuňte páku ovládania plynu (B, Obrázok 9), ak je vo výbave, do polohy FAST (vysoké otáčky). Motor prevádzkuje v polohe FAST (vysoké otáčky).
6. **Modely so spínačom elektrického štartovania:** Držte páku na zastavenie motora (C, Obrázok 10) prítlačenú k rukoväti. Otočte spínač elektrického štartovania do polohy START. V návode k zariadeniu, na ktorom je namontovaný motor, si pozrite umiestnenie spínača elektrického štartovania.
7. **Modely bez spínača elektrického štartovania:** Držte páku na zastavenie motora (C, Obrázok 10) prítlačenú k rukoväti. Motor sa automaticky naštartuje. Pozrite si návod k zariadeniu, na ktorom je namontovaný motor, v ktorom je popísané používanie páky pre zastavenie motora.

UPOZORNENIE Kvôli predĺženiu životnosti štartéra používajte krátke štartovacie cykly (maximálne päť sekúnd). Medzi jednotlivými štartovaniami počkajte jednu minútu.

Ak sa motor nezačne pretáčať a kontrolky na batérii blikajú, potom je teplota batérie príliš vysoká, alebo je z batérie odoberaný príliš vysoký prúd. Všetky štyri kontrolky batérie (H, Obrázok 11) budú varovne blikáť po dobu 10 sekúnd. Batéria nemá poisťku, ale po 10 sekundách sa automaticky resetuje. Ak je teplota batérie príliš vysoká (nad 60 stupňov Celzia), tak ju vyberte a nechajte vychladnúť. Aby kosačky neodoberali príliš vysoký

elektrický prúd, pravidelne odstraňujte z krytu kosačky nahromadenú trávu a iné úlomky (nečistoty).

Poznámka: Ak motor nenaštartujete ani po viacerých pokusoch, obráťte sa na miestneho predajcu, alebo choďte na stránku **BRIGGSandSTRATTON.com** alebo zavolajte na číslo **1-800-233-3723** (v USA).

Vypnutie motora

1. **Páka na zastavenie motora:** Uvoľnite páku pre zastavenie motora (E, Obrázok 10).

Ovládanie plynu, ak je vo výbave, s funkciou stop: Posuňte páku ovládača plynu (B, Obrázok 9) do polohy STOP.

Spínač elektrického štartovania, ak je vo výbave: Otočte spínač elektrického štartovania do polohy OFF / STOP. Pozrite si návod k zariadeniu, na ktorom je namontovaný motor, v ktorom je uvedená poloha a používanie spínača. Vytiahnite kľúč z prepínača a uložte ho na bezpečné miesto, mimo dosah detí.

2. Po zastavení motora otočte uzatvárací ventil paliva (D, Obrázok 9), ak je vo výbave, do polohy CLOSED - uzatvorený.
3. Vyberte batériu. V niektorých prípadoch, môže batéria predstavovať kľúč zariadenia.

Údržba

UPOZORNENIE Ak sa motor počas údržby otáča spodkom nahor, palivová nádrž, ak je upevnená na motore, musí byť prázdna a strana so zapaľovacou sviečkou musí smerovať nahor. Ak palivová nádrž nebude prázdna a motor prevrátite do ktoréhokoľvek smeru, môže dôjsť k sťaženiu naštartovania v dôsledku toho, že olej alebo benzín znečistí vzduchový filter a/alebo zapaľovaciu sviečku.



VAROVANIE

Keď robíte údržbu, ktorá si vyžaduje naklonenie stroja, musí byť palivová nádrž prázdna, ináč môže palivo vytiecť a spôsobiť požiar, alebo výbuch.

Odporúčame, aby ste kvôli každej údržbe a servisu motora a dielov motora navštívili ktoréhokoľvek autorizovaného servisného zástupcu Briggs & Stratton.

UPOZORNENIE POZNÁMKA: Všetky diely použité pri stavbe tohto motora musia byť na svojom mieste, aby motor správne fungoval.



VAROVANIE



Náhodné iskrenie môže spôsobiť požiar, alebo úraz elektrickým prúdom.

Neúmyselné naštartovanie môže spôsobiť zachytenie, traumatickú amputáciu, alebo tržné poranenie.

Riziko požiaru

Pred nastavením, alebo opravami:

- Odpojte zapaľovací kábel od zapaľovacej sviečky a dajte ho preč od zapaľovacej sviečky.
- Vyberte batériu z podložky pre batériu na motore. V niektorých prípadoch, môže batéria predstavovať kľúč zariadenia.
- Používajte iba správne nástroje.
- Nezasahujte do pružiny regulátora, prepojení, alebo iných dielov, kvôli zvýšeniu otáčok motora.
- Náhradné diely musia mať rovnakú konštrukciu a musia byť namontované na rovnaké miesta ako pôvodné diely. Iné diely nemusia fungovať tak dobre, môžu poškodiť zariadenie a môžu spôsobiť úraz.
- Neudierajte do zotrvačníka kladivom alebo tvrdým predmetom, pretože počas behu motora sa môže rozletieť na kusy.

Pri skúšaní iskry:

- Na skúšanie používajte schválený skúšač zapaľovacích sviečok.
- Neskúšajte iskru pri vyskruťkovaní zapaľovacej sviečky.

Servis dielov na obmedzovanie škodlivých emisií

Údržbu, výmenu, alebo opravu dielov a systémov na obmedzovanie škodlivých emisií, môže vykonávať akokoľvek firma, alebo osoba, zaoberajúca sa opravou terénnych motorov. Avšak "bezplatný" servis dielov na obmedzovanie škodlivých emisií dostanete, iba ak práca bude vykonaná v servise s autorizáciou od závodu. Pozrite si vyhlásenia o kontrole emisií škodlivín.

Plán údržby

Pred každým použitím
<ul style="list-style-type: none">• Skontrolujte úroveň hladiny motorového oleja• Očistite priestor okolo tlmiča výfuku a ovládačov• Očistite mriežku pre nasávanie vzduchu
Každých 25 hodín, alebo raz ročne
<ul style="list-style-type: none">• Vyčistite vložku vzduchového filtra ¹• Vyčistite predfilter (ak je vo výbave)
Každých 50 hodín, alebo raz ročne
<ul style="list-style-type: none">• Urobte servisnú údržbu výfukového systému
Raz ročne
<ul style="list-style-type: none">• Vymeňte zapaľovaciu sviečku• Vymeňte vložku vzduchového filtra• Vymeňte predfilter (ak je ním zariadenie vybavené)• Urobte servisnú údržbu chladiaceho systému ¹

¹ V prašných podmienkach, alebo pri vzduchu znečistenom úlomkami, čistite častejšie.

Karburátor a otáčky motora

Nikdy neupravujte karburátor, alebo otáčky motora. Karburátor bol nastavený v závode tak, aby efektívne fungoval vo väčšine pracovných podmienok. Nezasahujte do pružiny regulátora, prepojení, alebo iných dielov, kvôli zmene otáčok motora. Ak sú potrebné akékoľvek úpravy, požiadajte o službu servis s autorizáciou od Briggs & Stratton.

UPOZORNENIE Výrobca zariadenia, na ktorom je namontovaný motor, stanovuje maximálne povolené otáčky tohoto motora. **Neprekračujte** tieto otáčky. Ak si nie ste istí hodnotou maximálnych povolených otáčok zariadenia na ktorom je motor, alebo na aké otáčky bol nastavený motor vo výrobnom závode, požiadajte o pomoc servis s autorizáciou od Briggs & Stratton. Aby zariadenie, na ktorom je namontovaný motor, pracovalo bezpečne a správne, otáčky motora musia byť nastavené iba kvalifikovaným servisným technikom.

Údržba zapaľovacej sviečky

Pozrite si Obrázok: 12

Skontrolujte vzdialenosť elektród (A, Obrázok 12) drôtvou mierkou (B). Ak je to potrebné, tak vzdialenosť elektród upravte. Zapaľovaciu sviečku zaskrutkujte a utiahnite doporučeným ut'ahovacím momentom. Nastavenie vzdialenosti elektród, alebo veľkosť ut'ahovacieho momentu si pozrite v časti **Technické parametre**.

Poznámka: Niekde miestny zákon vyžaduje používanie zapaľovacej sviečky s odporom, na potlačenie elektromagnetického rušenia od zapaľovania. Ak tento motor bol pôvodne vybavený zapaľovacou sviečkou s odporom, tak na jej náhradu použite rovnaký typ zapaľovacej sviečky.

Servis výfukového systému



VAROVANIE



Počas behu motora vzniká teplo. Súčasti motora, a to hlavne tlmič výfuku sa ohrievajú na veľmi vysokú teplotu.

Dotyk s nimi môže spôsobiť vážne popáleniny.

Môže sa zapáliť horľavý odpad, ako sú listy, tráva, chrastie, atď.

- Pred dotykom nechajte tlmič výfuku, valec motora a chladiace rebrá vychladnúť.
- Z priestoru tlmiča výfuku a valca odstráňte nahromadené nečistoty.
- Je porušením Kalifornského zákonníka o verejných zdrojoch, Časť 4442, používať motor na akejkkoľvek zašlepanej, zatravnenej ploche alebo na ploche pokrytej krikmi, ak nie je výfukový systém vybavený zachytávačom iskier, ako je to zadané v Časti 4442, a ak nie je udržiavaný v efektívnom pracovnom stave. V ostatných štátnych alebo federálnych oblastiach sa môžu uplatňovať podobné zákony. Keď chcete získať zachytávač iskier, ktorý bol navrhnutý pre výfukový systém pre tento motor, skontaktujte sa s výrobcom originálneho zariadenia, s obchodníkom, alebo s predajcom.

Z priestoru tlmíča výfuku a valca odstráňte nahromadené nečistoty. Skontrolujte tlmíč výfuku, či nie je prasknutý, skorodovaný, alebo ináč poškodený. Odmontujte lapač iskier, ak je použitý na motore a skontrolujte, či nie je poškodený, alebo zanesený olejovými usadeninami. Ak nájdete poškodenie, tak pred používaním motora namontujte náhradné diely.



VAROVANIE

Náhradné diely musia mať rovnakú konštrukciu a musia byť namontované na rovnaké miesta ako pôvodné diely. Iné diely nemusia fungovať tak dobre, môžu poškodiť zariadenie a môžu spôsobiť úraz.

Výmena motorového oleja

Pozrite si obrázok: 13, 14, 15



VAROVANIE

Palivo a jeho výpary sú mimoriadne horľavé a výbušné.

Požiar, alebo výbuch môže spôsobiť vážne popálenia, alebo usmrtienie.

Počas behu motora vzniká teplo. Súčasti motora, a to hlavne tlmíč výfuku sa ohrievajú na veľmi vysokú teplotu.

Dotyk s nimi môže spôsobiť vážne popáleniny.

- Pokiaľ vypúšťate olej cez hornú rúrku pre nalievanie oleja, palivová nádrž musí byť prázdna, v opačnom prípade dôjde k vyliatiu paliva s následným možným vznikom požiaru, alebo výbuchu.
- Pred dotykom nechajte tlmíč výfuku, valec motora a chladiace rebrá vychladnúť.

Skontrolujte a v prípade potreby doplňte olej. Pozrite si časť **Kontrola hladiny oleja**. Olej nie je potrebné vymieňať, ale ak sa ho rozhodnete vymeniť, postupujte nižšie uvedeným postupom.

Použitý olej je nebezpečným odpadom a musí sa správne zlikvidovať. Nevyhadzujte ho s domovým odpadom. Informácie o bezpečnej likvidácii / miestach realizácie recyklácie získate na miestnom úrade, v servisnom stredisku alebo u predajcu.

Vypustenie oleja

Olej sa musí vypustiť cez hornú rúrku na nalievanie oleja.

1. Na vypnutom, ale ešte teplom motore odpojte zapaľovací kábel od zapaľovacej sviečky (D, Obrázok 13) a nepribližujte ho k zapaľovacej sviečke (E).
2. Vytiahnite olejovú mierku (A, Obrázok 14).
3. Ak olej vypúšťate z hornej rúrky pre nalievanie oleja (C, obrázok 15), držte stranu motora so zapaľovacou sviečkou (E) hore. Olej vypustíte do schválenej nádoby.



VAROVANIE

Pokiaľ vypúšťate olej cez hornú rúrku pre nalievanie oleja, palivová nádrž musí byť prázdna, v opačnom prípade dôjde k vyliatiu paliva s následným možným vznikom požiaru, alebo výbuchu. Na vyprázdnenie palivovej nádrže nechajte motor bežať, kým sa nezastaví kvôli nedostatku paliva.

Doliatie oleja

- Uistite sa, že motor je vo vodorovnej polohe.
- Okolie otvoru pre plnenie oleja očistite od špiny.
- Pozrite si časť **Technické parametre**, kde je uvedené množstvo oleja.

1. Vytiahnite olejovú mierku (A, Obrázok 14) a utrite ju čistou handrou.
2. Pomaly nalievajte olej do otvoru pre nalievanie motorového oleja (C, Obrázok 14). **Nesmiete preplniť.** Po pridaní oleja počkajte jednu minútu a následne skontrolujte hladinu oleja.
3. Zasuňte a utiahnite olejovú mierku (A, Obrázok 14).
4. Vytiahnite olejovú mierku a skontrolujte hladinu oleja. Správna hladina oleja je na vrchu značky výšky hladiny (B, Obrázok 14) na olejovej mierke.
5. Zasuňte a utiahnite olejovú mierku (A, Obrázok 14).
6. Nasaďte zapaľovací kábel (D, Obrázok 13) na zapaľovaciu sviečku (E).

Servis vložky vzduchového filtra

Pozrite si obrázok: 16



VAROVANIE

Palivo a jeho výpary sú mimoriadne horľavé a výbušné.

Požiar, alebo výbuch môže spôsobiť vážne popálenia, alebo usmrtienie.

- Nikdy motor neštartujte, ani neprevádzkujte, keď je zostava čističa vzduchu (ak je vo výbave), alebo vložka vzduchového filtra (ak je vo výbave) demontovaná.

UPOZORNENIE Na čistenie vložky filtra nepoužívajte stlačený vzduch ani rozpúšťadlá. Stlačený vzduch môže poškodiť vložku filtra a rozpúšťadlá vložku filtra rozpustia.

Pozrite si **Plán údržby** kde sú uvedené požiadavky na servis.

Papierová vložka vzduchového filtra

1. Otvorte kryt (B, Obrázok 16).
2. Vyberte vložku filtra (C, Figure 16).
3. Dajte dole predfilter (E, Obrázok 16), ak je vo výbave, z vložky filtra. Ak chcete vytriasť nečistoty, jemne poklepte vložkou filtra o tvrdý povrch. Ak je vložka filtra veľmi znečistená, vymeňte ju za novú vložku filtra.
4. Predfilter umyte v zmesi tekutého čistiaceho prostriedku a vody. Potom ho nechajte poriadne voľne vyschnúť na vzduchu. **Predfilter nesmiete zaolejšovať.**
5. Nasaďte suchý predfilter, ak je vo výbave, na vložku filtra.
6. Nasaďte vložku filtra (C, Obrázok 16).
7. Zatvorte kryt (B, Obrázok 16).

Servis chladiaceho systému



VAROVANIE

Počas behu motora vzniká teplo. Súčasti motora, a to hlavne tlmíč výfuku sa ohrievajú na veľmi vysokú teplotu.

Dotyk s nimi môže spôsobiť vážne popáleniny.

Môže sa zapáliť horľavý odpad, ako sú listy, tráva, chrasť, atď.

- Pred dotykom nechajte tlmíč výfuku, valec motora a chladiace rebrá vychladnúť.
- Z priestoru tlmíča výfuku a valca odstráňte nahromadené nečistoty.

UPOZORNENIE Motor nečistite vodou. Voda sa môže dostať do palivového systému. Na čistenie motora používajte kefu, alebo suchú handru.

Tento motor je chladený vzduchom. Špina, alebo úlomky môžu obmedziť prietok vzduchu a spôsobiť prehriatie motora, čo má za následok zníženie výkonu a skrátenie životnosti motora.

1. Z mriežky pre nasávanie vzduchu odstráňte nečistoty kefou, alebo suchou handrou.
2. Tiahla, pružiny a ovládacie prvky udržiavajte v čistote.
3. Priestor okolo a za tlmíčom výfuku, ak je vo výbave, očistite od všetkých horľavých úlomkov.
4. Uistite sa, že na rebrách chladiča oleja nie je špina, alebo úlomky.

Časom sa v chladiacich rebrách valca môžu nahromadiť úlomky a spôsobiť prehriatie motora. Tieto úlomky nie je možné odstrániť bez čiastočného rozobratia motora. Nechajte si autorizovaným servisným zástupcom Briggs & Stratton skontrolovať a vyčistiť systém vzduchového chladenia motora tak, ako je to doporučené v **Pláne údržby**.

Likvidácia lítium-iontovej batérie



VAROVANIE

Chemikálie v batérii sú jedovaté a spôsobujú koróziu.

Požiar, alebo výbuch môže spôsobiť vážne popálenia, alebo usmrtienie.

Úraz elektrickým prúdom

- Vyhodené, alebo použité batérie nikdy nespájajte, pretože môžu vybuchnúť. Pri spaľovaní batérií vzniká jedovatý dym a jedovaté látky.
- Nepožívajte batériu, ktorá je preličená, ktorá spadla, alebo je ináč poškodená.

Použitá a vyhodená batéria musí mať stále malý elektrický náboj a preto je potrebné s ňou manipulovať opatrne. Vyhodené, alebo použité batérie vždy likvidujte podľa federálnych, štátnych a lokálnych nariadení.



RBRC je nezisková verejná organizácia, zaoberajúca sa recykláciou použitých nabíjateľných batérií. Na vyhľadanie najbližšieho zberného miesta zavolajte na bezplatné číslo 1-800-8-BATTERY alebo 1-877-2-RECYCLE. Viac informácií a zoznamy recyklačných miest nájdete online na www.call2recycle.org.

Skladovanie

Pozrite si obrázok: 17



VAROVANIE Palivo a jeho výpary sú mimoriadne horľavé a výbušné.

Požiar, alebo výbuch môže spôsobiť vážne popálenia, alebo usmrtenie.

Úraz elektrickým prúdom

Pri skladovaní paliva, alebo zariadenia s motorom, ktorý má v nádrži palivo

- Skladujte v dostatočnej vzdialenosti od pecí, sporákov, ohrievačov vody, alebo iných spotrebičov, vybavených zapalovacím plamienkom, alebo od iných zápalných zdrojov, pretože sa môžu vznietiť výpary paliva.

Pri skladovaní batérie a nabíjačky batérie

- Nabíjačka batérie musí byť vždy suchá. Batériu nevystavujte dažďu, alebo vlhku.

UPOZORNENIE Motor skladujte vo vodorovnej polohe (štandardná prevádzková poloha). Ďalšie pokyny na skladovanie nájdete v návode k zariadeniu, na ktorom je namontovaný motor.

Palivový systém

Palivo môže pri skladovaní dlhšie ako 30 dní zatuhnúť. Zatuhnuté palivo spôsobuje vytváranie kyslíkových alebo živcových usadení v palivovom systéme, alebo na základných častiach karburátora. Aby ste palivo udržali čerstvé, používajte aditívum a stabilizátor Briggs & Stratton Advanced Formula Fuel Treatment & Stabilizer, ktorý je k dispozícii všade, kde sa predávajú originálne súčiastky na servis spoločnosti Briggs & Stratton.

Ak sa stabilizátor paliva pridá podľa pokynov, tak nie je potrebné vypúšťať benzín z motora. Nechajte motor bežať dve (2) minúty, aby stabilizátor cirkuloval cez palivový systém, pred tým, ako stroj uskladníte.

Pokiaľ ste benzín v motore neošetřili pomocou stabilizátora paliva, je nutné ho vypustiť do schválenej nádoby. Motor nechajte bežať, dokiaľ sa nezastaví kvôli nedostatku paliva. Kvôli zachovaniu čerstvého stavu paliva v nádobě sa odporúča používať stabilizátor paliva.

Motorový olej

Olej nie je potrebné vymieňať, ale ak sa ho rozhodnete vymeniť, tak to urobte na horúcom motore. Pozrite si časť **Výmena motorového oleja**.

Batéria a nabíjačka

Ak nabíjačku nepoužívate, odpojte ju od siete a uložte na studenom, suchom mieste. Vlhké miesta môžu spôsobiť koróziu svoriek a elektrických kontaktov. Dlhodobé skladovanie batérie pri vysokej teplote (49° C), môže spôsobiť jej trvalé poškodenie. Skontrolujte elektrické svorky a kontakty na batérii a nabíjačke. Očistite ich čistou handrou, alebo vyfúkajte stlačeným vzduchom.

Po uskladnení je možné normálne nabitie. Na skontrolovanie zostávajúceho náboja v batérii stlačte tlačidlo Battery Fuel Gauge (kontrola stavu nabitia batérie) (E, Obrázok 17) a ak je to potrebné, nabite ju. Pozrite si časť **Kontrola nabitia batérie**.

Riešenie problémov

Pre pomoc sa obráťte na svojho miestneho predajcu, alebo choďte na stránku BRIGGSandSTRATTON.com, alebo zavolajte na číslo **1-800-233-3723** (v USA).

Technické parametre

Model: 100000	
Zdvihový objem	9.93 ci (163 cc)
Vřitanie	2.688 in (68,28 mm)
Zdvih	1.75 in (44,45 mm)
Obsah oleja	15 oz (4,4 L)
Vzdialenosť elektród zapalovacej sviečky	.030 in (,76 mm)

Model: 100000	
Uřahovací moment zapalovacej sviečky	180 lb-in (20 Nm)
Vzduchová medzera armatúry	.006 - .014 in (,15 - ,36 mm)
Vřa nasávacieho ventilu	.004 - .008 in (,10 - ,20 mm)
Vřa výfukového ventilu	.004 - .008 in (,10 - ,20 mm)

Lithium-iontová batéria	
Lithium-iontová batéria	10.8 V (10,8 V)
Nabíjacie minúty	60
Nabíjací prúd	2 AMP (2 AMP)
Vstup striedavého napätia nabíjačky (nastaviteľný)	90 - 240 V
Prevádzková teplota	32 - 113° F (0 - 45° C)

Výkon motora sa zníži o 3,5% na každých (1000 stôp) 300 metrov nadmorskej výšky a o 1% na každých (10° F) 5,6° C nad hodnotu (77° F) 25° C. Motor bude spoľahlivo pracovať pri sklone do 15°. Pozrite si návod na obsluhu zariadenia, kde sú uvedené bezpečné prípustné pracovné limity na svahoch.

Servisné diely - Model: 100000	
Servisný diel	Číslo dielu
Vložka vzduchového filtra (pozrite si Obrázok 16)	593260
Vzduchový filter, predfilter (pozrite si Obrázok 16)	594055
Olej - SAE 30	100005
Účinné, moderné aditívum a stabilizátor do paliva	100117, 100120
Zapalovacia sviečka s odporom	594056
Kľúč pre zapalovací sviečku	19576
Skúšačka iskry	19368
Lithium-iontová batéria (US / Kanada)	593559
Lithium-iontová batéria (EU / UK / AU)	593560
Nabíjačka Lithium-iontovej batérie (US / Kanada)	593561
Nabíjačka Lithium-iontovej batérie (EU)	593562
Nabíjačka Lithium-iontovej batérie (UK)	593576
Nabíjačka Lithium-iontovej batérie (AU)	594501

Odporúčame, aby ste kvôli každej údržbe a servisu motora a dielov motora navštívili ktoréhokolvek autorizovaného servisného zástupcu Briggs & Stratton.

Výkonové parametre: Celkový výkon jednotlivých benzínových motorov je označovaný v súlade s normou SAE (Spoločnosť automobilových inžinierov) J1940 Postup stanovovania výkonu a krútiaceho momentu malých motorov a určovaný v súlade s normou SAE J1995. Hodnoty krútiaceho momentu sú odvodené z otáčok 2600 ot./min. pri motoroch, ktoré majú na štítku uvedené „rpm“, a 3060 ot./min. pri všetkých ostatných motoroch. Hodnoty výkonu (kónská sila) sú odvodené pri 3600 ot./min. Krivky celkového výkonu si môžete pozrieť na stránke www.BRIGGSandSTRATTON.COM. Hodnoty užitočného výkonu sú určené pri namontovanom vzduchovom čističi a výfuku a hodnoty celkového výkonu sú určené bez týchto doplnkov. Skutočný celkový výkon motora bude vyšší ako užitočný výkon motora a bude okrem iného ovplyvnený okolitými prevádzkovými podmienkami a variabilitou jednotlivých motorov. Vzhľadom na veľký počet výrobkov, v ktorých môže byť motor nainštalovaný, benzínový motor nemusí dosahovať menovitý celkový výkon v prípade určitého motorového náradia. Tento rozdiel vzniká kvôli rôznym faktorom vrátane (okrem iného) prvkov motora (vzduchový čistič, výfuk, nabíjanie, chladenie, karburátor, palivové čerpadlo atď.), obmedzení aplikácie, okolitých prevádzkových podmienok (teplota, vlhkosť, nadmorská výška) a variability jednotlivých motorov. Kvôli výrobným a kapacitným obmedzeniam môže spoločnosť Briggs & Stratton motory tejto série nahradiť motorom s vyšším menovitým výkonom.

Záruka

Záruka na motory Briggs & Stratton

Platná od januára 2016

OBMEDZENÁ ZÁRUKA

Spoločnosť Briggs & Stratton zaručuje, že počas záručnej doby uvedenej nižšie, bezplatne opraví alebo vymení akúkoľvek súčiastku, ktorá je chybná z dôvodu chyby materiálu, výroby alebo oboch dôvodov. Prepravné náklady výrobku predloženého na opravu, alebo výmenu, podľa tejto záruky, musí niesť kupujúci. Táto záruka platí počas doby a za podmienok stanovených nižšie. Za účelom vykonania záručného servisu vyhľadajte najbližší servis s

autorizáciu od Briggs & Stratton pomocou našej mapy na vyhľadávanie servisov na adrese BRIGGSandSTRATTON.COM. Kúpajúci sa musí obrátiť na servis s autorizáciou od Briggs & Stratton a poskytnúť mu produkt na kontrolu a testovanie.

Neexistuje žiadna iná výslovná záruka. Implikované záruky, vrátane záruk predajnosti a vhodnosti pre konkrétny účel, sú obmedzené na nižšie uvedenú záručnú dobu, alebo dobu povolenú zákonom. Zodpovednosť za neúmyselné alebo následné škody sú vylúčené v rozsahu, v akom je vylúčenie povolené zákonom. Niektoré štáty, alebo krajiny, neumožňujú obmedzenia doby platnosti implikovanej záruky a niektoré štáty, alebo krajiny neumožňujú vylúčenie, alebo obmedzenie neúmyselných, alebo následných škôd, takže vyššie uvedené obmedzenie a vylúčenie pre vás nemusí platiť. Táto záruka vám dáva konkrétne zákonné práva a taktiež môžete mať ďalšie práva, ktoré sú rôzne v rôznych štátoch a krajinách ⁴.

Štandardné záručné podmienky 1, 2

Značka / názov výrobku	Spotrebiteľské použitie	Komerčné použitie
Vanguard™ ³	36 mesiace	36 mesiace
Commercial Turf Series™ ; Komerčná séria	24 mesiace	24 mesiace
Motory s liatinovou vložkou valca Dura-Bore™	24 mesiace	12 mesiace
Všetky ostatné motory Briggs & Stratton	24 mesiace	3 mesiace

¹ Toto sú naše štandardné záručné podmienky, ale niekedy môže existovať doplnkové poistné krytie, ktoré neexistovalo v čase publikácie. Zoznam aktuálnych záručných podmienok pre váš motor nájdete na stránke BRIGGSandSTRATTON.com, alebo sa obráťte na svoj servis s autorizáciou od Briggs & Stratton.

² Neexistuje žiadna záruka na motory na zariadeniach, používaných ako zdroje elektrickej energie namiesto elektrárenského rozvodného podniku, alebo ako záložné zdroje elektrickej energie na komerčné účely. Motory používané na pretekoch, alebo v komerčných vozidlách, alebo prenajímaných vozidlách, sú bez záruky.

³ Vanguard namontovaný v záložných generátoroch: 24 mesiacov pre spotrebiteľské použitie, žiadna záruka pre komerčné použitie. Vanguard namontovaný na úžitkových vozidlách: 24 mesiacov pre spotrebiteľské použitie, 24 mesiacov pre komerčné použitie. Vanguard 3-valcový, kvapalinou chladený: Pozrite si záručnú zmluvu pre motor Briggs & Stratton 3/LC.

⁴ V Austrálii – Náš tovar sa dodáva so zárukami, ktoré nemôžu byť vylúčené podľa austrálskeho práva na ochranu spotrebiteľov. Máte nárok na výmenu alebo vrátenie peňazí v prípade závažnej poruchy a na náhradu akejkoľvek inej, rozumne predvídateľnej straty, alebo škody. Tiež máte nárok na opravu alebo výmenu tovaru, ak tovar nemá prijateľnú kvalitu, a porucha takéhoto tovaru nepredstavuje zásadnú poruchu. Keď potrebujete záručný servis, v našej mape na vyhľadávanie dodávateľov na webovej stránke BRIGGSandSTRATTON.COM, vyhľadajte najbližší servis s autorizáciou od Briggs & Stratton, alebo zavolajte na telefónne číslo 1300 274 447 alebo pošlite email na adresu salesenquiries@briggsandstratton.com.au, alebo napíšte na normálnu poštovú adresu Briggs & Stratton Australia Pty Ltd, 1 Moorebank Avenue, Moorebank, NSW, Austrália, 2170.

Záručná doba začína plynúť od pôvodného dňa zakúpenia prvým maloobchodným, alebo komerčným zákazníkom. "Spotrebiteľské použitie" znamená osobné použitie maloobchodným zákazníkom vo svojej domácnosti. "Komerčné použitie" znamená všetky ostatné použitia, vrátane použitia pre komerčné (obchodné) účely, prinášajúce príjem, alebo pre účely prenájmu. Pre účely tejto záruky, ak bol motor použitý pre komerčný účel, ďalej bude považovaný za motor pre komerčné používanie.

Uschovajte si doklad o nákupe. Ak pri požiadaní o záručnú opravu nepredložíte bloček s dátumom zakúpenia, tak na určenie záručnej doby bude použitý dátum výroby výrobku. Pre vykonanie záručnej opravy výrobkov spoločností Briggs & Stratton nie je potrebné mať tieto výrobky zaregistrované.

O vašej záruke

Táto záruka platí iba na vadný materiál, alebo nesprávne spracovanie materiálu motora a nie na výmenu, alebo preplatenie zariadenia, na ktorom môže byť motor namontovaný. Táto záruka sa nevzťahuje na bežnú údržbu, nastavovanie, alebo normálne opotrebenie a poškodenie. Podobne, záruka neplatí, ak bol motor pozmenený, alebo upravený, alebo ak bolo poškodené, alebo odstránené výrobné číslo motora. Táto záruka neplatí na poškodenie motora, alebo problémy s výkonom, spôsobené:

1. Použitím dielov, ktoré nie sú originálnymi dielmi spoločnosti Briggs & Stratton;
2. Prevádzkovaním motora, v ktorom je nevhodný, znečistený olej, alebo olej nesprávnej triedy;
3. Používaním znečisteného, alebo zvetralého paliva, benzínu s viac než 10% primiešaného etanolu, alebo používaním alternatívnych palív, ako napríklad skvapalneného plynu, alebo zemného plynu, v motoroch, ktoré neboli pôvodne navrhnuté/vyrobené spoločnosťou Briggs & Stratton pre používanie týchto alternatívnych palív;
4. Špinou, ktorá vnikla do motora kvôli nesprávnej údržbe, alebo nesprávnemu zmontovaniu vzduchového filtra;
5. Nárazom rotačného noža kosačky na trávu do pevného predmetu, uvoľnenými, alebo nesprávne namontovanými adaptérmi nožov, uvoľnenými obežnými kolesami, alebo

inými zariadeniami mechanicky spojenými s kľukovým hriadeľom, alebo príliš silno napnutým klinovým remeňom;

6. Mechanicky pripojenými dielmi, alebo zostavami, ako sú spojky, prevody, ovládače zariadenia, na ktorom je namontovaný motor, atď., ktoré nie sú dodané spoločnosťou Briggs & Stratton;
7. Prehriatím, spôsobeným pokosenou trávou, špinou, alebo hniezdami hlodavcov, ktoré upchajú, alebo zanesú chladiace rebrá, alebo priestor zotrvačníka, alebo nedostatočným vzduchovým chladením pracujúceho motora;
8. Nadmernými vibráciami, spôsobenými príliš vysokými otáčkami, uvoľneným uchytením motora, uvoľnenými, alebo nevyváženými nožmi, alebo obežnými kolesami, alebo nesprávnym pripojením dielov zariadenia, na ktorom je namontovaný motor, ku kľukovému hriadeľu;
9. Nesprávnym používaním, nedostatočnou bežnou údržbou, nesprávnou prepravou, manipuláciou, alebo skladovaním zariadenia, na ktorom je namontovaný motor, alebo nesprávnou montážou motora na zariadenie.

Záručný servis je k dispozícii len prostredníctvom servisov s autorizáciou od spoločnosti Briggs & Stratton. Nájdite svoj najbližší autorizovaný servis na mape našich servisov na stránke BRIGGSandSTRATTON.COM, alebo zavolajte na 1-800-233-3723 (v USA).

80004537 (Rev.B)

Priročnik vsebuje varnostne informacije, s katerimi vas seznanja z nevarnostmi in tveganji, povezanimi z motorji in kako se jim izogniti. Vsebuje tudi navodila za pravilno uporabo in nego motorja. Ker družba Briggs & Stratton nima vedno podatkov o tem, kateri stroj bo ta motor pogonjal, morate prebrati in razumeti ta navodila in navodila stroja. **Originalna navodila shranite za uporabo v prihodnje.**

Opomba: Številke in ilustracije v tem priročniku so navedene le v vednost in se lahko razlikujejo od vašega specifičnega modela. Če imate vprašanja, se obrnite na svojega prodajalca.

Za nadomestne dele ali tehnično pomoč spodaj poleg datuma nakupa zabeležite številko modela, tipa in kodno številko motorja. Te številke se nahajajo na motorju (oglejte si poglavje **Deli in upravljalni vzvodi**).

Datum nakupa:	
Model motorja - Tip - Oprema	
Serijska številka motorja	

Poiščite 2D kodo na nekaterih motorjih. S pomočjo naprave, ki podpira branje 2D kode, si boste lahko ogledali spletno mesto, kjer imate dostop do podpornih informacij za ta izdelek. Prenos podatkov se zaračuna. Nekateri države nimajo na voljo spletnih podpornih informacij.



Informacije za recikliranje



Vso embalažo, uporabljeno olje in baterije je treba reciklirati v skladu z veljavnimi vladnimi predpisi.

Varnost upravljavca

POMEMBNA VARNOSTNA NAVODILA

ORIGINALNA NAVODILA SHRANITE za uporabo v prihodnje.

Simbol z varnostnim opozorilom in opozorilno besedo

Simboli varnostnih opozoril  prikazujejo varnostne informacije o tveganjih, ki lahko povzročijo osebne poškodbe. Signalna beseda (NEVARNOST, OPOZORILO ali POZOR) se uporablja z opozorilnim simbolom za opozarjanje na verjetnost in potencialno resnost poškodbe. Poleg tega se lahko simbol za nevarnost uporablja za označevanje vrste nevarnosti.

















 **NEVARNOST** opozarja na tveganje, ki bo, če se mu ne izognemo, **povzročilo smrt ali težko poškodbo**.

 **OPOZORILO** opozarja na tveganje, ki bi lahko, če se mu ne izognemo, **vodilo v smrt ali do težke poškodbe**.

 **POZOR** nakazuje tveganje, ki lahko v primeru, če se mu ne izognemo, **povzroči manjšo ali srednje resno poškodbo**.

OBVESTILO nakazuje okoliščine, ki lahko povzročijo škodo na izdelku.

Simboli za nevarnost in pomeni

Simbol	Pomen	Simbol	Pomen
	Varnostni podatki o tveganjih, ki lahko vodijo k osebnim poškodbam.		Pred uporabo ali servisiranjem naprave preberite in upoštevajte uporabniški priročnik.
	Nevarnost požara		Nevarnost eksplozije
	Tveganje električnega udara		Tveganje izpusta strupenih plinov
	Nevarnost zaradi vroče površine		Nevarnost hrupa - Pri daljši uporabi je priporočljiva zaščita za ušesa.
	Nevarnost izmeta predmetov - Nosite zaščitna očala.		Nevarnost eksplozije
	Nevarnost ozeblin		Nevarnost povratnega sunka
	Nevarnost amputacije - gibljivi deli		Nevarne kemikalije
	Nevarnost opeklin zaradi vročine		Jedko

Varnostna sporočila



OPOZORILO

Nekatere komponente v tem izdelku in sorodni dodatki vsebujejo kemikalije, za katere je v zvezni državi Kalifornija znano, da v določenih količinah povzročajo raka, porodne in reproduktivne poškodbe. Po uporabi si umijte roke.



OPOZORILO

Izpuh motorja pri tem izdelku vsebuje kemikalije, za katere je v Kaliforniji znano, da povzročajo raka, prirojene hibe ali druge genetske okvare.



OPOZORILO

Briggs & Strattonovi motorji niso zasnovani za in niso namenjeni za pogon: kartov za prosti čas; gokartov; otroških, rekreativnih ali športnih terenskih vozil (ATV); motornih koles; vozil na zračno blazino; zrakoplovnih izdelkov; ali vozil, uporabljenih na tekmovanjih, ki jih ni odobrilo podjetje Briggs & Stratton. Za informacije o izdelkih za tekmovalno dirkanje si oglejte www.briggsracing.com. Za uporabo z večnamenskimi vozili in štirikolesniki s sopotnikovim sedežem vzporedno z voznikovim (side-by-side) se obrnite na Briggs & Strattonov center za svetovanje glede uporabe motorjev, 1-866-927-3349. Napačna uporaba motorja lahko pripelje do hudih poškodb ali smrti.

OPOMBA

Podjetje Briggs & Stratton dobavi motorje brez olja. Pred zagonom motorja dolijte olje v skladu z navodili v tem priročniku. Če zažene motor brez olja, se le-ta poškoduje in v tem primeru garancija ne velja.



OPOZORILO



gorivo in njegovi hlapi so izjemno vnetljivi in eksplozivni.

Ogenj ali eksplozija lahko povzroči težke opekline ali smrt.

Med dolivanjem goriva

- Izključite motor in pustite, da se le-ta ohlaja vsaj 2 minuti, preden odstranite pokrovček rezervoarja za gorivo.
- Rezervoar za gorivo polnite zunaj ali v dobro zračenem prostoru.
- Rezervoarja za gorivo ne napolnite preveč. Da omogočite širjenje goriva, nivo goriva ne sme segati prek spodnjega dela vratu rezervoarja za gorivo.
- Gorivo hranite proč od iskrenja, odprtega plamena, kontrolnih lučk, toplote in drugih vnetljivih virov.
- Cevke, rezervoar, pokrovček in napeljavo za gorivo pogosto pregledujte, da morda ni razpok ali kje ne puščajo. Po potrebi jih zamenjajte.
- Če se gorivo razlije, počakajte, da izhlapi, preden zaženete motor.

Pri zagonu motorja

- Poskrbite, da bodo vžigalna svečka, izpuh, pokrovček rezervoarja za gorivo in zračni filter (če obstaja) na svojem mestu in pritrjeni.
- Ne zaganjajte motorja, če svečka ni vstavljena.
- Če gorivo zalije motor, nastavite dušilno loputo (če obstaja) v položaj OPEN/RUN, regulator plina (če obstaja) premaknite v položaj FAST in zaganjajte, dokler se motor ne zažene.

Med uporabo opreme

- Ne nagnite motorja ali naprave pod kotom, ki bi povzročil razlitje goriva.
- Ne uporabljajte dušilne lopute uplinjača za zaustavitev motorja.
- Motorja ne zaganjajte oziroma ga ne pustite teči, ko je odstranjen sestav zračnega filtra (če obstaja) ali zračni filter (če obstaja).

Pri menjavi olja

- Če olje izlivate skozi cev za dolivanje olja na vrhu, mora biti rezervoar za gorivo prazen, ker lahko gorivo izteka in povzroči požar ali eksplozijo.

Pri nagibanju enote zaradi vzdrževanja

- Pri vzdrževalnih delih, ki zahtevajo nagib enote, mora biti rezervoar za gorivo prazen, ker lahko v nasprotnem primeru gorivo izteče in povzroči požar ali eksplozijo.

Pri prevozu naprave

- Prevažajte s PRAZNIH rezervoarjem za gorivo ali z ZAPRTIM zapornim ventilom za gorivo.

Pri shranjevanju goriva ali stroja z gorivom v rezervoarju

- Hranite proč od odprtega ognja, peči, grelcev za vodo ali drugih naprav, ki imajo kontrolno lučko ali drugi vir vžiga, ker lahko vžgejo hlape goriva.



OPOZORILO

Med zaganjanjem motorja pride do iskrenja.

Iskrenje lahko vžge bližnje vnetljive pline.

Lahko pride do eksplozije in požara.

- Če v okolici pušča zemeljski ali utekočinjen naftni plin, ne zaganjajte motorja.
- Ne uporabljajte zagnoskih tekočin pod pritiskom, ker so hlapi vnetljivi.



OPOZORILO

NEVARNOST ZARADI STRUPENIH PLINOV. Izpušni plin iz motorja vsebuje ogljikov monoksid, strupen plin, ki je lahko hitro usoden. Plina NE vidite, ne vohate in ne okusite. Tudi če ne zaznate vonja izpušnih plinov, ste lahko kljub temu izpostavljeni ogljikovemu monoksidu. Če vam med uporabo tega izdelka postane slabo, se vam začne vrteti ali postanete šibki, ga ugasnite in pojdite TAKOJ na svež zrak. Obiščite zdravnika. Obstaja nevarnost zastrupitve z ogljikovim monoksidom.

- S tem izdelkom upravljajte LE zunaj, daleč stran od oken, vrat ali prezračevalnikov, da zmanjšate nevarnost kopičenja ogljikovega monoksida in da ta ne prehaja na mesta, kjer se nahajajo ljudje.
- Namestite baterijske alarmne naprave za zaznavanje ogljikovega monoksida ali alarmne naprave za zaznavanje ogljikovega monoksida za vtičnice z nadomestnim napajanjem z baterijo v skladu s proizvodjačevimi navodili. Alarmne naprave za zaznavanje dima ne morejo zaznati ogljikovega monoksida.
- Izdelka NE zaganjajte v zaprtih ali delno zaprtih prostorih, tudi če ima prostor dober prezračevalni sistem ali odprta okna in vrata. Ogljikov monoksid se v zaprtih prostorih lahko zelo hitro skoncentrira in ostane v prostoru več ur po tistem, ko ste motor že davno zaustavili.

- Ta izdelek naj bo VEDNO postavljen tako, da bo veter pihal stran od njega, izpuh motorja pa naj bo obrnjen stran od mest, kjer se nahajajo ljudje.



OPOZORILO

Vrtljivi deli lahko zadenejo ali se zapletejo v roke, noge, lase, oblačila ali dodatke.

Lahko pride do travmatične amputacije ali težkih ran.

- Med delovanjem naprave morajo biti nameščena varovala.
- Pazite, da vaše roke in noge ne pridejo blizu vrtečih se delov.
- Spnite si dolge lase in odstranite nakit.
- Ne nosite ohlapnih oblačil, opletajočih vrvic ali predmetov, ki bi se lahko ujeli.



OPOZORILO

Delujoči motorji se segrevajo. Deli motorja, posebej izpuh, se močno segrejejo.

Ob dotiku lahko pride do težkih opeklin.

Vnetljivi odpadki, kot so listje, trava, dračje itd., se lahko vnamejo.

- Pustite, da se izpuh, valj motorja in hladilna rebra ohladijo, preden se jih dotaknete.
- Odstranite material, ki se je nabral na območju izpuha in valja.
- Uporaba stroja na podlagi, prekriti z zemljo, grmičevjem ali travo, predstavlja kršitev Zakonika o javnih virih Kalifornije (California Public Resource Code), Oddelek 4442, razen če je izpušni sistem opremljen z varovalom pred iskrami, kot je opredeljeno v Poglavju 4442, ki je vzdrževano v funkcionalnem stanju. Druge države ali zvezne oblasti imajo lahko podobne zakone. Obrnite se na proizvajalca, pooblaščenega prodajalca ali zastopnika originalne opreme, da vam priskrbi originalni lovilec isker za izpušni sistem, ki je nameščen na motorju.



OPOZORILO

Neenamerno iskrenje lahko povzroči ogenj ali električni udar.

Neenamerni zagon lahko povzroči zapletanje, travmatično amputacijo ali rano.

Nevarnost požara

Pred nastavljanjem ali popravili

- Snemite kabel vžigalne svečke in ga hranite proč od svečke.
- Odstranite baterijo iz predala za baterijo na motorju. Baterija lahko v nekaterih primerih predstavlja ključ opreme.
- Uporabljajte le pravo orodje.
- Vrtilne frekvence motorja ne povečujte s spreminjanjem krmilne vzmeti, povezav ali drugih delov.
- Nadomestni deli morajo biti enaki in nameščeni v enakem položaju kot originalni deli. Zaradi neoriginalnih delov lahko pride do slabšega delovanja, okvare enote in poškodb.
- Vztrajnika ne udarjajte s kladivom ali trdim predmetom, ker lahko kasneje med delovanjem razpade.

Pri preizkušanju iskrenja

- Uporabljajte odobreno napravo za preizkušanje vžigalne svečke.
- Iskrenja NE preverjajte z odstranjeno svečko.



OPOZORILO

Zaradi napačne uporabe baterije in polnilnika lahko pride do električnega udara ali požara.

Med delovanjem

- Polnilnik baterije mora biti suh. Baterije ne izpostavljajte dežju ali vlagi.
- Za zmanjšanje nevarnosti električnega udara preprečite, da bi voda tekla v vtič.
- Preprečite kratki stik; ne postavljajte predmetov na baterijske kontakte.

Pri polnjenju baterije

- Baterijo Briggs & Stratton polnite samo s polnilnikom baterij Briggs and Stratton.
- S polnilnikom baterij Briggs and Stratton ne polnite običajnih baterij.
- Polnilnik baterije mora biti suh. Baterije ne izpostavljajte dežju ali vlagi.

- Da bi zmanjšali nevarnost poškodb vtiča in kabla, za izključitev polnilnika povlecite vtič in ne kabel.
- Polnilnika ne uporabljajte, če je poškodovan vtič ali kabel. Napajalnega kabla ni mogoče zamenjati. Če je kabel poškodovan, je treba polnilnik zamenjati takoj.
- Polnilnika ne uporabljajte, če je utrpel močan udarec, vam je padel na tla ali je bil drugače poškodovan. Če je polnilnik poškodovan, ga morate zamenjati. Polnilnika ne servisiramo.
- Polnilnika ne razstavljajte in ga ne poskušajte popravljati.
- Da bi zmanjšali nevarnost električnega udara, vtič polnilnika pred čiščenjem iztaknite iz vtičnice.
- Preprečite kratki stik; ne postavljajte predmetov na baterijske kontakte.
- Polnilnika naj ne uporabljajo osebe (vključno z otroki) z zmanjšanimi telesnimi, čutnimi ali razumskimi sposobnostmi ali s pomanjkanjem izkušenj ter znanja, razen če je oseba, ki je odgovorna za njihovo varnost, zagotovila nadzor oz. jih natančno seznanila z uporabo naprave.
- Zagotovite ustrezen nadzor otrok in preprečite igranje s polnilnikom.

Kabelski podaljšek

- Kabelskega podaljška ni dovoljeno uporabljati, razen če je res potrebno. Zaradi uporabe napačnega kabelskega podaljška lahko pride do nevarnosti požara in električnega udara. Če morate uporabiti podaljšek, poskrbite za naslednje; **a.** Da so število, velikost in oblika nožic na vtiču kabelskega podaljška enaki kot na vtiču polnilnika. **b.** Da bo kabelski podaljšek ustrezno ožičen in v dobrem stanju. **IN c.** Da bo premer kabla najmanj 16 AWG, da je zagotovljena nazivna jakost izmeničnega električnega toka polnilnika.

Pri shranjevanju baterije

- Polnilnik baterije mora biti suh. Baterije ne izpostavljajte dežju ali vlagi.

Pred nastavljanjem ali popravili

- Odstranite baterijo iz predala za baterijo na motorju.



Kemikalije v bateriji so strupene in jedke.

Ogenj ali eksplozija lahko povzroči težke opekline ali smrt.

- Prazne ali rabljene baterije ne sežigajte, ker lahko eksplodira. Pri sežiganju baterije se ustvarijo strupeni hlapi in materiali.
- Ne uporabljajte zdrobljene baterije, baterije, ki je padla na tla, ali poškodovane baterije.

Deli in upravljalni vzvodi

Upravljalni vzvodi motorja

Primerjajte sliko (slika: 1, 2, 3) z motorjem, da se seznanite z mesti različnih delov in upravljalnih vzvodov.

- Identifikacijske številke motorja **Model - Tip - Koda**
- Vžigalna svečka
- Izpuh, ščitnik izpuha (če obstaja), lovilec isker (če obstaja)
- Električni zaganjalnik
- Merilna palica za olje
- Komplet litij-ionskih baterij
- Mrežica dovoda zraka
- Rezervoar za gorivo in pokrov
- Zračni filter
- Regulator plina (če obstaja)
- Polnilnik baterije
- Zaporni ventil za gorivo (če obstaja)

Simboli za upravljanje motorja in njihovi pomeni

Simbol	Pomen	Simbol	Pomen
	Vrtljaji motorja - VISOKI		Vrtljaji motorja - NIZKI
	Vrtljaji motorja - ZAUŠTAVITEV		VKLOP - IZKLOP
	Zagon motorja - ZAPRTA dušilna loputa		Zagon motorja - ODPRTA dušilna loputa
	Pokrov rezervoarja za gorivo Zaporni ventil za gorivo - ODPRT		Zaporni ventil za gorivo - ZAPRT
	Raven goriva - Ne nalijte preveč		

Simboli za nadzor baterije in njihovi pomeni

Simbol	Pomen	Simbol	Pomen
	Volt		Amper
	Dvojna izolacija		Izmenični tok
	Enosmerni tok		Izdelek na seznamu Underwriters Laboratories, Inc. US & Canada
	Izdelek, registriran pri Underwriters Laboratories, Inc.		Herc
	Pravilno recikliranje baterije		
			Polnjenje baterije
			Odstranjevanje ključa/baterije

Delovanje

Priporočila za olje

Količina olja: Oglejte si poglavje Specifikacije.

Za najboljše delovanje priporočamo uporabo olja, ki ga določa garancija podjetja Briggs & Stratton. Sprejemljiva so tudi druga visokokakovostna detergentna olja, če so označena za uporabo SF, SG, SH, SJ ali višje. Ne uporabljajte posebnih dodatkov.

Glede na zunanje temperature se določi ustrezna viskoznost olja za motor. S pomočjo diagrama izberite najboljšo viskoznost za pričakovan temperaturni razpon na prostem.

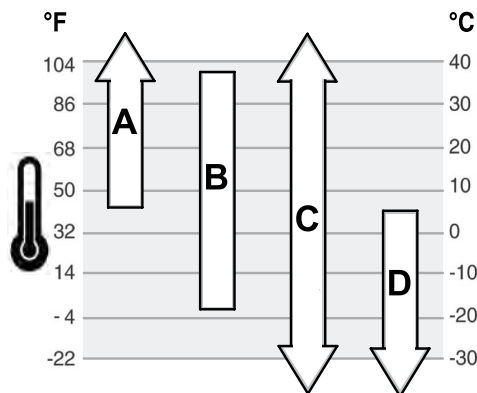

A	SAE 30 - pod 4 °C (40 °F) bo zaradi uporabe olja z oznako SAE 30 motor težje zagnati.
B	10W-30 - pri temperaturah nad 27 °C (80 °F) bi uporaba olja 10W-30 lahko povzročila povečano porabo olja. Pogosteje preverjajte raven olja.
C	Sintetično olje 5W-30
D	5W-30

Preverjanje ravni olja

Oglejte si sliko: 4

Pred dolivanjem ali preverjanjem olja

- Motor mora stati naravnost.
 - Z območja odprtine za dolivanje olja očistite umazanijo.
- Izvlčite merilno palico (A, slika 4) in jo obrišite s čisto krpo.
 - Vstavite in privijte merilno palico za olje (A, slika 4).
 - Izvlčite merilno palico za olje in preverite raven olja. Olje mora segati do oznake FULL (B, slika 4) na merilni palici.
 - Če je olja premalo, ga počasi nalivajte v odprtino za dolivanje olja (C, slika 4). **Ne napolnite preveč.** Po dolitem olju počakajte eno minuto in nato ponovno preverite raven olja.
 - Vstavite in privijte merilno palico za olje (A, slika 4).

Priporočila za gorivo

Gorivo mora izpolnjevati naslednje zahteve:

- Čist, svež neosvinčen bencin.
- Vsaj 87-oktanski/87 AKI (91 RON). Za uporabo na visokih nadmorskih višinah glejte spodaj.
- Sprejemljiv je bencin z vsebnostjo etanola do 10 % (gasohol).

OPOMBA Ne uporabljajte neodobrenih bencinov, kot sta E15 in E85. Ne mešajte olja v bencin in ne spreminjajte motorja za delovanje na alternativna goriva. Zaradi uporabe neodobrenih goriv se poškodujejo deli motorja, česar garancija ne krije.

Da bi sistem za gorivo zaščitili pred nabiranjem usedlin, v gorivo vmešajte stabilizator za gorivo. Oglejte si Shranjevanje. Vsa goriva niso enake kakovosti. Če se pojavijo težave pri zagonu ali delovanju, zamenjajte dobavitelja ali znamko goriva. Ta motor je odobren za delovanje na bencin. Sistem za nadzor emisij za ta motor je EM (Spremembe motorja).

Visoka nadmorska višina

Na višinah več kot 1524 metrov (5000 čevljev) morate uporabljati najmanj 85-oktanski bencin/85 AKI (89 RON).

Pri motorjih z uplinjačem je za ohranitev zmogljivosti potrebna nastavitve za visoke nadmorske višine. Delovanje brez teh nastavitve bo povzročilo zmanjšanje učinkovitosti, povečano porabo goriva in povečane emisije. Za informacije o prilagoditvi za visoke nadmorske višine se obrnite na pooblaščenega prodajalca Briggs & Stratton. Delovanje motorja pri nadmorskih višinah pod 762 metri s predelavo za uporabo na visoki nadmorski višini ni priporočljivo.

Pri motorjih z elektronskim vbrzganjem goriva predelava za uporabo na visoki nadmorski višini ni potrebna.

Dolivanje goriva

Oglejte si sliko 5



OPOZORILO Gorivo in njegovi hlapi so izjemno vnetljivi in eksplozivni.

Ogenj ali eksplozija lahko povzročita težke opekline ali smrt.

Napotki za dolivanje goriva

- Izključite motor in pustite, da se le-ta ohlaja vsaj 2 minuti, preden odstranite pokrovček rezervoarja za gorivo.
 - Rezervoar za gorivo polnite zunaj ali v dobro zračenem prostoru.
 - Rezervoarja za gorivo ne napolnite preveč. Da omogočite širjenje goriva, nivo goriva ne sme segati prek spodnjega dela vratu rezervoarja za gorivo.
 - Gorivo hranite proč od iskrenja, odprtega plamena, kontrolnih lučk, toplote in drugih vnetljivih virov.
 - Cevke, rezervoar, pokrovček in napeljavo za gorivo pogosto pregledujte, da morda ni razpok ali kje ne puščajo, po potrebi jih zamenjajte;
 - Če se gorivo razlije, počakajte, da izhlapi, preden zaženete motor.
- Očistite umazanijo in smeti na površini okoli pokrova rezervoarja. Odstranite pokrovček rezervoarja za gorivo.
 - Rezervoar za gorivo (A, slika 5) napolnite z gorivom. Da omogočite širjenje goriva, ta ne sme segati prek spodnjega dela vratu rezervoarja za gorivo (B).
 - Ponovno namestite pokrovček rezervoarja za gorivo.

Polnjenje baterije

Oglejte si sliko: 6, 7



Zaradi napačne uporabe baterije in polnilnika lahko pride do električnega udara ali požara.

Pri polnjenju baterije

- Baterijo Briggs & Stratton polnite samo s polnilnikom baterij Briggs & Stratton.
 - Polnilnika Briggs & Stratton ne uporabljajte za polnjenje drugih vrst baterij.
 - Polnilnik baterije mora biti suh. Baterije ne izpostavljajte dežju ali vlagi.
 - Da bi zmanjšali nevarnost poškodb vtiča in kabla, za izključitev polnilnika povlecite vtič in ne kabel.
 - Kabelskega podaljška ni dovoljeno uporabljati, razen če je res potrebno. Zaradi uporabe napačnega kabelskega podaljška lahko pride do nevarnosti požara in električnega udara. Če morate uporabiti podaljšek, poskrbite za naslednje:
- Da so število, velikost in oblika nožic na vtiču kabelskega podaljška enaki kot na vtiču polnilnika.
 - Da bo kabelski podaljšek ustrezno ožičen in v dobrem stanju. IN
 - Da bo premer kabla najmanj 16 AWG, da je zagotovljena nazivna jakost izmeničnega električnega toka polnilnika.
- Polnilnika ne uporabljajte, če je poškodovan vtič ali kabel. Napajalnega kabla ni mogoče zamenjati. Če je kabel poškodovan, je treba polnilnik zamenjati takoj.
 - Polnilnika ne uporabljajte, če je utrpel močan udarec, vam je padel na tla ali je bil drugače poškodovan. Če je polnilnik poškodovan, ga morate zamenjati. Polnilnika ne servisiramo.
 - Polnilnika ne razstavljajte in ga ne poskušajte popravljati.
 - Da bi zmanjšali nevarnost električnega udara, vtič polnilnika pred čiščenjem iztaknite iz vtičnice.
 - Preprečite kratki stik; ne postavljajte predmetov na baterijske kontakte.
 - Polnilnika naj ne uporabljajo osebe (vključno z otroki) z zmanjšanimi telesnimi, čutnimi ali razumskimi sposobnostmi ali s pomanjkanjem izkušenj ter znanja, razen če je oseba, ki je odgovorna za njihovo varnost, zagotovila nadzor oz. jih natančno seznanila z uporabo naprave.

- Zagotovite ustrezen nadzor otrok in preprečite igranje s polnilnikom.

Kdaj polniti baterijo

Prvič - litij-ionska baterija je bila delno napolnjena pred odpremo. Za ohranitev napoljenosti in preprečitev škode med shranjevanjem je baterija programirana tako, da preide v stanje mirovanja. Če želite baterijo prekloniti v način delovanja, je potrebno hitro polnjenje pribl. desetih (10) sekund. Baterijo pustite v polnilniku, dokler ne bo povsem napolnjena. Za polnjenje baterije si oglejte poglavje **Način polnjenja baterije** spodaj.

Po potrebi - če želite preveriti napoljenost baterije, pritisnite tipko merilnika napoljenosti baterije (E, slika 6) in jo po potrebi napolnite. Oglejte si poglavje **Merilnik napoljenosti baterije**.

Način polnjenja baterije

1. Polnilnik baterije (F, slika 7) vključite v električno vtičnico.



OPOZORILO

Polnilnik baterije mora biti suh. Baterije ne izpostavljajte dežju ali vlagi.

2. Baterijo (G, slika 7) trdno potisnite v predelek za polnjenje baterije (F). Če rdeča lučka polnjenja ne zasveti, odstranite baterijo in jo ponovno namestite. Poskrbite, da bo baterija trdno nameščena v predelku za polnjenje baterije.
 - Rdeča lučka (A, slika 6) pomeni, da se baterija normalno polni.
 - Zelena lučka (B) pomeni, da je baterija polna.
 - UTRIPAJOČA rdeča lučka (C) pomeni, da je baterija prevroča ali premrzla in se ne bo polnila. Baterijo pustite priključeno in ko bo dosežena normalna delovna temperatura, se bo začela samodejno polniti. Za normalno delovno temperaturo si oglejte poglavje **Specifikacije**.
 - UTRIPAJOČI rdeča/zelena lučka (D) pomenita, da se baterija ne polni in jo je treba zamenjati.
3. Iz »stanja mirovanja« se baterija prekloni v način delovanja v približno desetih (10) sekundah.
4. Povsem prazna baterija se napolni v približno eni (1) uri. Baterija ostane polna, če jo pustite v polnilniku.
5. Ko zelena lučka ponazarja, da je baterija polna, jo lahko odstranite iz polnilnika.
6. Če želite preveriti napoljenost baterije, pritisnite tipko merilnika napoljenosti baterije (E, slika 6).
7. Ko polnilnika baterije ne uporabljate, iztaknite vtič iz vtičnice.

Merilnik napoljenosti baterije

Če želite preveriti napoljenost baterije, pritisnite tipko merilnika napoljenosti baterije (E, slika 6). Lučke na zaslonu (H) ponazarjajo približno napoljenost baterije.

Lučke na zaslonu	Napoljenost
Štiri lučke	od 78 % do 100 %
Tri lučke	od 55 % do 77 %
Dve lučki	od 33 % do 54 %
Ena lučka	od 10 % do 32 %
Utripajoča lučka	manj kot 10 %

Zagon in zaustavitev motorja

Oglejte si sliko: 8, 9, 10, 11

Zagon motorja



OPOZORILO



Gorivo in njegovi hlapi so izjemno vnetljivi in eksplozivni.

Ogenj ali eksplozija lahko povzroči težke opekline ali smrt.

Pri zagonu motorja

- Poskrbite, da bodo vžigalna svečka, izpuh, pokrovček rezervoarja za gorivo in zračni filter (če obstaja) na svojem mestu in pritrjeni.
- Ne zaganjajte motorja, če svečka ni vstavljena.
- Če gorivo zalije motor, nastavite dušilno loputo (če obstaja) v položaj OPEN/RUN, regulator plina (če obstaja) premaknite v položaj FAST in zaganjajte, dokler se motor ne zažene.



OPOZORILO



Zaradi napačne uporabe baterije in polnilnika lahko pride do električnega udara ali požara.

Med delovanjem

- Polnilnik baterije mora biti suh. Baterije ne izpostavljajte dežju ali vlagi.
- Za zmanjšanje nevarnosti električnega udara preprečite, da bi voda tekla v vtič.
- Preprečite kratki stik; ne postavljajte predmetov na baterijske kontakte.



OPOZORILO



NEVARNOST ZARADI STRUPENIH PLINOV. Izpušni plin iz motorja vsebuje ogljikov monoksid, strupen plin, ki je lahko hitro usoden. Plina NE vidite, ne vohate in ne okusite. Tudi če ne zaznate vonja izpušnih plinov, ste lahko kljub temu izpostavljeni ogljikovemu monoksidu. Če vam med uporabo tega izdelka postane slabo, se vam začne vrteni ali postanete šibki, ga ugasnite in pojdite TAKOJ na svež zrak. Obiščite zdravnika. Obstaja nevarnost zastrupitve z ogljikovim monoksidom.

- S tem izdelkom upravljajte LE zunaj, daleč stran od oken, vrat ali prezračevalnikov, da zmanjšate nevarnost kopičenja ogljikovega monoksida in da ta ne prehaja na mesta, kjer se nahajajo ljudje.
- Namestite baterijske alarmne naprave za zaznavanje ogljikovega monoksida ali alarmne naprave za zaznavanje ogljikovega monoksida za vtičnice z nadomestnim napajanjem z baterijo v skladu s proizvajalčevimi navodili. Alarmne naprave za zaznavanje dima ne morejo zaznati ogljikovega monoksida.
- Izdelka NE zaganjajte v zaprtih ali delno zaprtih prostorih, tudi če ima prostor dober prezračevalni sistem ali odprta okna in vrata. Ogljikov monoksid se v zaprtih prostorih lahko zelo hitro skoncentrira in ostane v prostoru več ur po tistem, ko ste motor že davno zaustavili.
- Ta izdelek naj bo VEDNO postavljen tako, da bo veter pihal stran od njega, izpuh motorja pa naj bo obrnjen stran od mest, kjer se nahajajo ljudje.

OPOMBA Podjetje Briggs & Stratton dobavi motorje brez olja. Pred zagonom motorja dolijte olje v skladu z navodili v tem priročniku. Če zažene motor brez olja, se le-ta poškoduje in v tem primeru garancija ne velja.

Opomba: * Stroj ima morda regulatorje za daljinsko upravljanje. Za mesto in delovanje regulatorjev si oglejte priročnik stroja.

1. Preverite motorno olje. Oglejte si poglavje **Preverjanje ravni olja**.
2. Baterijo (A, slika 8) namestite v predal na vrhu motorja. Baterija mora biti trdno nameščena. Baterija lahko v nekaterih primerih predstavlja ključ opreme.

Opomba: Za preklon nove baterije v način delovanja je potrebno **prvo** hitro polnjenje približno desetih (10) sekund. Oglejte si poglavje **Kdaj polniti baterijo**.

3. Poskrbite, da bodo pogonski regulatorji, če obstajajo, sproščeni.
4. Zaporni ventil za gorivo (D, slika 9), če obstaja, premaknite v odprt položaj.
5. Regulator plina (B, slika 9), če obstaja, premaknite v položaj FAST. Med delovanjem motorja naj bo regulator plina v položaju za hitro delovanje.
6. **Modeli s stikalom za električni zagon:** Vzvod za zaustavitev motorja (C, slika 10) držite ob ročaju. Stikalo za električni zagon premaknite v položaj za ZAGON. Za mesto in delovanje stikala za električni zagon si oglejte priročnik stroja.
7. **Modeli brez stikala za električni zagon:** Vzvod za zaustavitev motorja (C, slika 10) držite ob ročaju. Motor se samodejno zažene. Za delovanje vzvoda za zaustavitev motorja si oglejte priročnik stroja.

OPOMBA Da bi podaljšali življenjsko dobo zaganjalnika, napravo zaganjajte v kratkih zagnoskih ciklih (največ po pet sekund). Med intervali zaganjanja počakajte eno minuto.

Če se motor ne zažene in lučke na zaslonu baterije utripajo, je temperatura baterije previsoka ali poraba energije prevelika. Vse štiri lučke na zaslonu baterije (H, slika 11) 10 sekund utripajo kot opozorilo. Baterija nima varovalke, a se po 10 sekundah samodejno ponastavi. Če je temperatura baterije previsoka (preko 140 F, 60 C), jo odstranite in pustite, da se ohladi. Da bi pri kosilnicah preprečili preveliko porabo energije, pazite, da se na njihovem ohišju ne nabereta trava in umazanija.

Opomba: Če se motor po več poskusih zagona ne zažene, se obrnite na krajevnega trgovca ali pojdite na **BRIGGSandSTRATTON.com** ali pokličite **1-800-233-3723** (v ZDA).

Zaustavitev motorja

- Vzvod za zaustavitev motorja:** Sprostite vzvod za zaustavitev motorja (E, slika 10).
Regulator plina, če ima funkcijo zaustavitve: Regulator plina (B, slika 9) premaknite v položaj STOP.
Stikalo za električni zagon, če obstaja: Stikalo za električni zagon premaknite v položaj za IZKLOP ali ZAUSTAVITEV. Za mesto in delovanje stikala si oglejte priročnik stroja. Odstranite ključ in ga hranite na varnem zunaj dosega otrok.
- Po zaustavitvi motorja ZAPRITE zaporni ventil za gorivo (D, slika 9), če obstaja.
- Odstranite baterije. Baterija lahko v nekaterih primerih predstavlja ključ opreme.

Vzdrževanje

OPOMBA Če motor med vzdrževanjem nagnete, mora biti rezervoar za gorivo, če je nameščen na motor, prazen, stran z vžigalno svečko pa mora biti zgoraj. Če rezervoar za gorivo ni prazen in bo motor nagnjen, ga bo morda težko zagnati, ker olje ali bencin onesnažita zračni filter in/ali vžigalno svečko.



OPOZORILO

Pri vzdrževalnih delih, ki zahtevajo nagib enote, mora biti rezervoar za gorivo prazen, ker lahko v nasprotnem primeru gorivo izteče in povzroči požar ali eksplozijo.

Priporočamo, da se obrnete na katerega koli pooblaščenega trgovca Briggs & Stratton za vsa vzdrževalna dela in servisiranje motorja in njegovih delov.

OPOMBA Za pravilno delovanje morajo vsi sestavni deli motorja ostati na svojem mestu.



OPOZORILO



Nenamerno iskrenje lahko povzroči ogenj ali električni udar.

Nenamerni zagon lahko povzroči zapletanje, travmatično amputacijo ali rano.

Nevarnost požara

Pred nastavljanjem ali popravili:

- Snemite kabel vžigalne svečke in ga hranite proč od svečke.
- Odstranite baterijo iz predala za baterijo na motorju. Baterija lahko v nekaterih primerih predstavlja ključ opreme.
- Uporabljajte le pravo orodje.
- Vrtilne frekvence motorja ne povečujte s spreminjanjem krmilne vzmeti, povezav ali drugih delov.
- Nadomestni deli morajo biti enaki in nameščeni v enakem položaju kot originalni deli. Zaradi neoriginalnih delov lahko pride do slabšega delovanja, okvare enote in poškodb.
- Vztrajnika ne udarjajte s kladivom ali trdim predmetom, ker lahko kasneje med delovanjem razpade.

Pri preizkušanju iskrenja:

- Uporabljajte odobreno napravo za preizkušanje vžigalne svečke.
- Iskrenja NE preverjajte z odstranjenjo svečke.

Servis delov za nadzor emisij

Vzdrževalna dela, zamenjave ali popravila naprav in sistemov za nadzor emisij lahko izvrši vsaka poslovalnica za popravila izvencestnih motorjev ali posameznik. Če pa želite »brezplačen« servis delov za nadzor emisij, ga mora izvršiti s strani tovarne pooblaščen trgovec. Oglejte si izjave o nadzoru emisij.

Razpored vzdrževanja

Pred vsako uporabo
<ul style="list-style-type: none">Preverite raven motornega oljaOčistite območje okrog izpuha in upravljalnih vzvodovOčistite mrežico dovoda zraka
Vsakih 25 ur ali letno

- Očistite zračni filter ¹
- Očistite predfilter, če obstaja

Vsakih 50 ur ali letno

- Servisirajte izpušni sistem

Letno

- Zamenjajte vžigalno svečko
- Zamenjajte zračni filter
- Zamenjajte predfilter, če obstaja
- Servisirajte hladilni sistem ¹

¹ V prašnih razmerah ali ob prisotnosti delcev v zraku očistite večkrat.

Uplinjač in vrtljaji motorja

Uplinjača ali vrtljajev motorja ne nastavljajte sami. Uplinjač je tovarniško nastavljen za učinkovito delovanje v večini razmer. Vrtljajev motorja ne spreminjajte s spreminjanjem krmilne vzmeti, povezav ali drugih delov. Če so potrebne kakršnekoli nastavitve, se za servisno pomoč obrnite na pooblaščen servisni center podjetja Briggs & Stratton.

OPOMBA Proizvajalec stroja določi najvišje vrtljaje motorja, nameščenega na stroj. Ne prekoračite teh vrtljajev. Če niste prepričani, kakšna je najvišja hitrost stroja ali na kakšne vrtljaje je motor tovarniško nastavljen za delovanje, se za pomoč obrnite na pooblaščen servisno delavnico Briggs & Stratton. Za varno in pravilno delovanje stroja mora vrtljaje motorja nastaviti le usposobljen strokovnjak.

Zamenjava vžigalne svečke

Oglejte si sliko 12

Preverite razmak (A, slika 12) z merilnim lističem (B). Po potrebi razmak ponastavite. Vžigalno svečko namestite in privijte do priporočenega zateznega momenta. Za nastavitve razmaka ali zatezni moment si oglejte poglavje Specifikacije.

Opomba: *Na nekaterih področjih krajevna zakonodaja zahteva uporabo uporovne svečke za slabljenje signalov vžiga. Če je bil motor v začetku opremljen z uporovno svečko, uporabite isto vrsto svečke za zamenjavo.

Servisiranje izpušnega sistema



OPOZORILO



Tek motorja proizvaja toploto. Deli motorja, posebej izpuh, se močno segrejejo.

Ob dotiku lahko pride do težkih opeklin.

Vnetljivi odpadki, kot so listje, trava, dračje itd., se lahko vnamejo.

- Pustite, da se izpuh, valj motorja in hladilna rebra ohladijo, preden se jih dotaknete.
- Odstranite material, ki se je nabral na območju izpuha in valja.
- Uporaba stroja na podlagi, prekriti z zemljo, grmičevjem ali travo, predstavlja kršitev Zakonika o o javnih virih Kalifornije (California Public Resource Code), Oddelek 4442, razen če je izpušni sistem opremljen z varovalom pred iskrami, kot je opredeljeno v Poglavju 4442, ki je vzdrževano v funkcionalnem stanju. Druge države ali zvezne oblasti imajo lahko podobne zakone. Obrnite se na proizvajalca, pooblaščenega prodajalca ali zastopnika originalne opreme, da vam priskrbi originalni lovilec isker za izpušni sistem, ki je nameščen na motorju.

Odstranite material, ki se je nabral na izpuhu in valju. Preglejte izpuh zaradi morebitnih razpok, zarjavelosti ali drugih poškodb. Odstranite lovilec isker, če obstaja, in preverite morebitne poškodbe ali nakopičenost ogljika. Če odkrijete poškodbe, pred začetkom uporabe namestite nadomestne dele.



OPOZORILO

Nadomestni deli morajo biti enaki in nameščeni v enakem položaju kot originalni deli. Zaradi neoriginalnih delov lahko pride do slabšega delovanja, okvare enote in poškodb.

Zamenjava motornega olja

Oglejte si sliko: 13, 14, 15



OPOZORILO

Gorivo in njegovi hlapi so izjemno vnetljivi in eksplozivni.

Ogenj ali eksplozija lahko povzroči težke opekline ali smrt.

Delujoči motorji se segrevajo. Deli motorja, posebej izpuh, se močno segrejejo.

Ob dotiku lahko pride do težkih opeklin.

- Če olje izlivate skozi cev za dolivanje olja na vrhu, mora biti rezervoar za gorivo prazen, ker lahko gorivo izteka in povzroči požar ali eksplozijo.
- Pustite, da se izpuh, valj motorja in hladilna rebra ohladijo, preden se jih dotaknete.

Preverite raven olja in ga po potrebi dolijte. Oglejte si poglavje **Preverjanje ravnih olja**. Menjava olja ni potrebna, a če ga želite zamenjati, upoštevajte spodnji postopek.

Uporabljeno olje je nevaren odpadni proizvod in ga je treba odlagati na pravilen način. Ne odlagajte ga z gospodinjskimi odpadki. Za varno odlaganje/recikliranje se obrnite na krajevne oblasti, servisni center ali pooblaščenega trgovca.

Odstranjevanje olja

Olje morate izpustiti skozi cev za dolivanje olja na vrhu.

1. Ob ugasnjenem, a še vedno toplem motorju snemite kabel vžigalne svečke (D, slika 13) in ga hranite proč od svečke (E).
2. Izvlecite merilno palico za olje (A, slika 14).
3. Če olje izlivate skozi cev za dolivanje olja na vrhu (C, slika 15), naj bo stran motorja s svečko (E) zgoraj. Olje izpustite v odobreno posodo.



OPOZORILO

Če olje izlivate skozi cev za dolivanje olja na vrhu, mora biti rezervoar za gorivo prazen, ker lahko gorivo izteka in povzroči požar ali eksplozijo. Če želite izprazniti rezervoar za gorivo, pustite motor teči, dokler se ne zaustavi zaradi pomanjkanja goriva.

Dolivanje olja

- Motor mora stati naravnost.
- Z območja odprtine za dolivanje olja očistite umazanijo.
- Za količino olja si oglejte poglavje **Specifikacije**.

1. Izvlecite merilno palico (A, slika 14) in jo obrišite s čisto krpo.
2. Počasi nalivajte olje v odprtino za dolivanje olja (C, slika 14). **Ne dolijte preveč olja.** Po dolitem olju počakajte eno minuto in nato preverite raven olja.
3. Vstavite in privijte merilno palico za olje (A, slika 14).
4. Izvlecite merilno palico za olje in preverite raven olja. Olje mora segati do oznake FULL (B, slika 14) na merilni palici.
5. Vstavite in privijte merilno palico za olje (A, slika 14).
6. Priključite kabel vžigalne svečke (D, slika 13) na vžigalno svečko (E).

Servisiranje zračnega filtra

Oglejte si sliko: 16



OPOZORILO

Gorivo in njegovi hlapi so izjemno vnetljivi in eksplozivni.

Ogenj ali eksplozija lahko povzroči težke opekline ali smrt.

- Motorja ne zaganjajte oziroma ga ne pustite teči, ko je odstranjen sestav zračnega filtra (če obstaja) ali zračni filter (če obstaja).

OPOMBA Za čiščenje filtra ne uporabljajte zraka pod tlakom ali topil. Zrak pod tlakom lahko poškoduje filter, topila pa ga raztopijo.

Servisne zahteve si oglejte v **Razporedu vzdrževanja**.

Papirnati zračni filter

1. Odprite pokrov (B, slika 16).
2. Odstranite filter (C, slika 16).

3. Odstranite predfilter (E, slika 16), če obstaja, s filtra. Umazanijo očistite tako, da s filtrom rahlo potolčete ob trdo površino. Če je filter prekomerno umazan, ga zamenjajte z novim.
4. Predfilter operite s tekočim detergentom in vodo. Nato pustite, da se povsem posuši na zraku. **Ne** oljite predfiltera.
5. Suh predfilter, če obstaja, namestite na filter.
6. Namestite filter (C, slika 16).
7. Zaprite pokrov (B, slika 16).

Servisiranje hladilnega sistema



OPOZORILO

Delujoči motorji se segrevajo. Deli motorja, posebej izpuh, se močno segrejejo.

Ob dotiku lahko pride do težkih opeklin.

Vnetljivi odpadki, kot so listje, trava, dračje itd., se lahko vnamejo.

- Pustite, da se izpuh, valj motorja in hladilna rebra ohladijo, preden se jih dotaknete.
- Odstranite material, ki se je nabral na območju izpuha in valja.

OPOMBA Motorja ne čistite z vodo. Voda lahko onesnaži sistem za gorivo. Motor čistite s ščetko ali suho krpo.

Ta motor je zračno hlajen. Umazanija ali delci lahko ovirajo pretok zraka in povzročijo prekomerno segrevanje motorja, posledica česar je slabo delovanje in skrajšana življenjska doba motorja.

1. S ščetko ali suho krpo odstranite delce z mrežice dovoda zraka (A).
2. Regulator, vzmeti in krmilni elementi naj bodo čisti.
3. Na območju okrog izpuha in za njim (C) naj ne bo vnetljivih odpadkov.
4. Poskrbite, da na rebrih hladilnika olja (C) ne bo umazanije in delcev.

Sčasoma se lahko na hladilnih rebrih valja naberejo delci in povzročijo prekomerno segrevanje motorja. Teh delcev ni mogoče odstraniti, ne da bi delno razstavili motor. Sistem za zračno hlajenje naj pregledajo in očistijo na pooblaščenem servisu Briggs & Stratton, kot je priporočeno v Tabeli vzdrževanja.

Odstranjevanje litij-ionske baterije



OPOZORILO

Kemikalije v bateriji so strupene in jedke.

Ogenj ali eksplozija lahko povzroči težke opekline ali smrt.

Električni udar

- Prazne ali rabljene baterije ne sežigajte, ker lahko eksplodira. Pri sežiganju baterije se ustvarijo strupeni hlapi in materiali.
- Ne uporabljajte zdrobljene baterije, baterije, ki je padla na tla, ali poškodovane baterije.

V rabljeni in zavrženi bateriji je verjetno še vedno nekaj električnega naboja in je treba z njo ravnati previdno. Zavržene ali rabljene baterije vedno odstranjujte v skladu z zveznimi, državnimi in krajevnimi predpisi.

Žig RBRC (Rechargeable Battery Recycling Corporation)



RBRC je neprofitna javna organizacija, ki se ukvarja z recikliranjem uporabljenih baterij za ponovno polnjenje. Če želite najti zbirno mesto za baterije v vaši bližini, pokličite brezplačno številko 1-800-8-BATTERY ali 1-877-2-RECYCLE. Za dodatne informacije in seznam mest za recikliranje obiščite RBRC prek spleta na www.call2recycle.org.

Shranjevanje

Oglejte si sliko: 17



OPOZORILO

Gorivo in njegovi hlapi so izjemno vnetljivi in eksplozivni.

Ogenj ali eksplozija lahko povzroči težke opekline ali smrt.

Električni udar

Pri shranjevanju goriva ali stroja z gorivom v rezervoarju

- Hranite proč od odprtega ognja, peči, grelcev za vodo ali drugih naprav, ki imajo kontrolno lučko ali drugi vir vžiga, ker lahko vžgejo hlape goriva.

Shranjevanje baterije in polnilnika baterije

- Polnilnik baterije mora biti suh. Baterije ne izpostavljajte dežju ali vlagi.

OPOMBA Motor naj bo med hrambo v ravni legi (običajen položaj za delovanje). Za dodatna navodila za shranjevanje si oglejte priročnik stroja.

Sistem za gorivo

Gorivo se postara, ko je shranjeno več kot 30 dni. Staro gorivo povzroči nabiranje kislin in usedlin v sistemu za gorivo ali na pomembnih delih uplinjača. Za ohranjanje svežine goriva uporabljajte aditiv in stabilizator z napredno formulo Briggs & Stratton, ki je na voljo povsod, kjer so na prodaj pristni nadomestni deli Briggs & Stratton.

Goriva ni treba izpustiti iz motorja, če je stabilizator za gorivo dodan v skladu z navodili. Pustite motor teči dve (2) minuti, da pred hrambo stabilizator zakroži po sistemu goriva.

Če gorivu v motorju ni bil dodan stabilizator za gorivo, ga morate izpustiti v odobreno posodo. Motor pustite teči, dokler se ne zaustavi zaradi pomanjkanja goriva. Uporaba stabilizatorja za gorivo v posodi za shranjevanje je priporočljiva za ohranitev svežosti.

Motorno olje

Menjava olja ni potrebna, a če ga želite zamenjati, to opravite, ko je motor topel. Oglejte si poglavje **Zamenjava motornega olja**.

Baterija in polnilnik

Ko polnilnika ne uporabljate, ga iztaknite iz vtičnice ter shranite na hladnem in suhem mestu. Mokri, vlažni predeli lahko povzročijo rjavenje priključkov in električnih kontaktov. Če baterijo hranite dalj časa pri visokih temperaturah (120 °F/49 °C), se lahko trajno poškoduje. Preverite električne priključke in kontakte na bateriji. Obrišite s čisto krpo ali spihajte s stisnjanim zrakom.

Po hrambi bo morda potrebno običajno polnjenje. Če želite preveriti napoljenost baterije, pritisnite tipko merilnika napoljenosti baterije (E, slika 17) in jo po potrebi napolnite. Oglejte si poglavje **Merilnik napoljenosti baterije**.

Odpravljanje težav

Za pomoč se obrnite na trgovca ali pojdite na **BRIGGSandSTRATTON.com** ali pokličite **1-800-233-3723** (v ZDA).

Specifikacije

Model: 100000	
Gibna prostornina	9.93 ci (163 cc)
Vrtina valja	2.688 in (68,28 mm)
Hod bata	1.75 in (44,45 mm)
Prostornina posode za olje	15 oz (4,4 L)
Razmak med elektrodama vžigalne svečke	.030 in (,76 mm)
Zatezni moment za vžigalno svečko	180 lb-in (20 Nm)
Zračna rega ohišja	.006 - .014 in (,15 - ,36 mm)
Reža sesalnega ventila	.004 - .008 in (,10 - ,20 mm)
Reža izpušnega ventila	.004 - .008 in (,10 - ,20 mm)

Litij-ionska baterija	
Komplet litij-ionskih baterij	10.8 V (10,8 V)
Polnjenje baterije v minutah	60
Polnilni tok	2 AMP (2 AMP)
Vhod polnilnika – izmenični tok (spremenljivo)	90 - 240 V
Delovna temperatura	32 - 113° F (0 - 45° C)

Moč motorja se zmanjša za 3,5 % na vsakih 1000 čevljev (300 metrov) dodatne nadmorske višine in 1 % na vsakih 10 °F (5,6 °C) nad 77 °F (25 °C). Motor bo deloval zadovoljivo pod kotom do 15°. Za varno dovoljeno delovno območje na nagibih si oglejte priročnik za uporabo naprave.

Servisni deli - Model: 100000	
Nadomestni del	Številka dela

Servisni deli - Model: 100000	
Zračni filter (glejte sliko 16)	593260
Zračni filter, predfilter (glejte sliko 16)	594055
Olje – SAE 30	100005
Sredstvo za obdelavo goriva s stabilizatorjem goriva s izpopolnjeno formulo	100117, 100120
Uporovna vžigalna svečka	594056
Ključ za pritržitev vžigalne svečke	19576
Naprava za preizkušanje iskre	19368
Litij-ionska baterija (ZDA/Kanada)	593559
Litij-ionska baterija (EU/UK/AU)	593560
Polnilnik litij-ionske baterije (ZDA/Kanada)	593561
Polnilnik litij-ionske baterije (EU)	593562
Polnilnik litij-ionske baterije (UK)	593576
Polnilnik litij-ionske baterije (AU)	594501

Priporočamo, da se obrnete na katerega koli pooblaščenega trgovca Briggs & Stratton za vsa vzdrževalna dela in servisiranje motorja in njegovih delov.

Moč motorja: Skupna moč motorja posameznih modelov bencinskih motorjev je označena v skladu s SAE (Zveza inženirjev v avtomobilski industriji) koda J1940 Majhna moč motorja in postopek ocene navora, in je ocenjena v skladu s SAE J1995. Vrednost navora je merjena pri 2600 vrt./min. pri motorjih, ki imajo na nalepki napisano »rpm«, in 3060 vrt./min. pri vseh ostalih; vrednosti moči pa so merjene pri 3600 vrt./min.. Krivuljo največje moči si lahko ogledate na www.BRIGGSandSTRATTON.COM Neto moč motorja je izmerjena ob nameščeni izpušni cevi in zračnem filtru, bruto moč pa je izmerjena brez teh dodatkov. Dejanska skupna moč motorja bo nižja in je odvisna med drugim od okoljskih delovnih pogojev in razlik med posameznimi motorji. Ob upoštevanju velikega izbora proizvodov, ki jih poganjajo naši motorji, bencinski motor na določeni napravi morda ne bo razvil nazivne bruto moči. Razlika je posledica vrste vplivov, ki vključujejo, vendar niso omejeni samo na sledeče: dodatna oprema (zračni filter, izpuh, polnjenje, hlajenje, uplinjač, črpalka za gorivo itd.), omejitve uporabe, razmere delovnega okolja (temperatura, zračna vlaga, nadmorska višina) in razlika med posameznimi motorji. Zaradi omejitev proizvodnje in zmogljivosti lahko podjetje Briggs & Stratton zamenja močnejši motor za ta motor.

Garancija

Garancija za motorje Briggs & Stratton

V veljavi od januarja 2016

Omejena garancija

Podjetje Briggs & Stratton jamči, da bo v spodaj navedenem garancijskem obdobju brezplačno popravilo ali nadomestilo vsak del z napakami v materialu ali izdelavi ali obojim. Stroške za transport izdelkov, ki so bili posredovani v popravilo ali zamenjavo pod to garancijo, mora nositi kupec. Ta garancija velja za časovno obdobje in pod pogoji, ki so navedeni v nadaljevanju. Za popravilo v garancijskem roku poiščite najbližjo pooblaščen servisno delavnico na zemljevidu naših licenčnih partnerjev na spletnem mestu BRIGGSandSTRATTON.COM. Kupec se mora obrniti na pooblaščen servisno delavnico in jim nato omogočiti pregled in preverjanje izdelka.

Drugih izrecnih garancij ni. Nakazane garancije, vključno z garancijami tržnosti in uporabnosti za določen namen, so omejene na spodaj navedena garancijska obdobja oziroma do roka, ki je zakonsko določen. Odgovornost za naključno ali posledično škodo je izključena do meje, ki jo dovoljuje zakon. Nekatere države ne dovoljujejo omejitve trajanja zakonsko predpisane garancije, druge pa ne dovoljujejo omejitve ali izključitve naključnih ali posledičnih poškodb, zato ni nujno, da se zgoraj omenjene omejitve in izključitve nanašajo na vas. Ta garancija vam zagotavlja posebne zakonske pravice, lahko pa imate še druge pravice, ki se razlikujejo od države do države ⁴.

Standardni garancijski pogoji 1, 2

Znamka / lme izdelka	Domača uporaba	Komercialna uporaba
Vanguard™ ³	36 mesecev	36 mesecev
Komercialna Turf Series™ ; komercialna serija	24 mesecev	24 mesecev
Motorji z litoželezno pušo Dura-Bore™	24 mesecev	12 mesecev
Vsi ostali motorji Briggs & Stratton	24 mesecev	3 mesece

¹ To so naši standardni garancijski pogoji, a občasno je lahko priloženo dodatno garancijsko kritje, ki ni določeno v času izdaje. Za seznam trenutnih garancijskih pogojev za vaš motor pojdite na BRIGGSandSTRATTON.com ali pa se obrnite na pooblaščen servisno delavnico Briggs & Stratton.

² Garancija ne velja za motorje v opremi, uporabljeni kot glavni vir energije in ne nadomestni vir, ali za nadomestne generatorje, uporabljene v komercialne namene. Motorji, ki se uporabljajo na tekmovanjih ali na komercialnih ali najemnih dirkališčih, nimajo garancije.

³ Motor Vanguard, nameščen na nadomestne generatorje: 24-mesečna domača uporaba, brez garancije na uporabo v komercialne namene. Motor Vanguard, nameščen v terenska vozila: 24-mesečna domača uporaba, 24-mesečna uporaba v komercialne namene. Trivaljni vodno hlajen motor Vanguard: oglejte si garancijski list za Briggs & Strattonov 3/LC motor.

⁴ V Avstraliji - Blago ima garancije, ki jih ni možno izključiti v skladu z Avstralskim zakonom za potrošnike. Upravičeni ste do zamenjave ali vračila denarja za večjo okvaro in nadomestilo za katerokoli drugo razumno predvidljivo izgubo ali poškodbo. Upravičeni ste tudi do popravila ali zamenjave blaga, če to ni sprejemljive kakovosti in okvara ne velja za večjo okvaro. Za popravilo v garancijskem roku poiščite najbližjo pooblaščenno servisno delavnico na zemljevidu naših licenčnih partnerjev na BRIGGSandSTRATTON.COM oziroma pokličite 1300 274 447 ali pošljite e-pošto ali dopis na salesenquiries@briggsandstratton.com.au, Briggs & Stratton Australia Pty Ltd, 1 Moorebank Avenue, Moorebank, NSW, Australia, 2170.

Garancijska doba se začne, ko napravo kupi prvi kupec ali komercialni uporabnik.

»Potrošniška uporaba« pomeni osebno uporabo v gospodinjstvu s strani kupca, ki je napravo kupil v prodaji na drobno. »Komerzialna uporaba« pomeni vse druge primere uporabe, vključno z uporabo za komercialne namene, pridobivanje prihodka ali najem. Če je motor enkrat uporabljen v komercialne namene, po tej garanciji spada v kategorijo motorjev za komercialno uporabo.

Shranite potrdilo o nakupu. Če tedaj, ko potrebujete garancijsko storitev, ne predložite dokazila o datumu prvotnega nakupa, se bo za določanje garancijske dobe uporabil datum proizvodnje izdelka. Za pridobitev garancije za izdelke Briggs & Stratton ni potrebna registracija izdelka.

Podatki o garanciji

Omenjena garancija krije samo napake v materialu in/ali okvare zaradi izdelave na motorju, ne pa nadomestila ali povrnitve opreme, h kateri je motor lahko priključen. Rednega vzdrževanja, nastavitvev, prilagoditev ali običajne obrabe ta garancija ne krije. Garancija ne velja tudi v primeru, če je bil motor predelan ali spremenjen ali če je bila serijska številka motorja uničena ali odstranjena. Ta garancija ne krije poškodb motorja ali težav pri delovanju, ki jih povzročijo:

1. Uporaba delov, ki niso originalni deli Briggs & Stratton.
2. Delovanje motorja z nezadostno količino ali z onesnaženim mazivnim oljem ali z oljem neustrezne viskoznosti.
3. Uporaba onesnaženega ali starega goriva, bencina z več kot 10 odstotki etanola ali uporaba alternativnih goriv, kot je petrolej ali zemeljski plin v motorjih, ki jih Briggs & Stratton prvotno ni zasnoval/izdelal za delovanje s takimi gorivi.
4. Umazanija, ki je prišla v motor zaradi napačnega vzdrževanja zračnega filtra ali ponovnega sestavljanja.
5. Udarec ob predmet z rezilom rotacijske vrtnice kosilnice; zrahljani ali nepravilno nameščeni adapterji rezila, rotorji ali drugi z motorno gredjo povezani deli ali premočno napet klinasti jermen.
6. Deli ali sklopi, kot so sklopke, prenosi, upravljalni vzvodi itd., ki jih ne izdeluje podjetje Briggs & Stratton.
7. Pregrevanje zaradi trave, umazanije in ostankov ali gnezd glodavcev, ki zamašijo hladilna rebra ali predel vztrajnika, ali delovanje motorja brez ustreznega prezračevanja.
8. Čezmerni tresljaji zaradi prevelike hitrosti, slabo pritrjen motor, slabo pritrjena ali neuravnotežena rezila ali rotorji ali neprimerna pritrditev delov stroja na motorno gred.
9. Napačna uporaba, pomanjkljivo redno vzdrževanje, transport, ravnanje z motorjem, skladiščenje ali neustrezna montaža.

Garancijski servis je na voljo le pri pooblaščenih prodajalcih podjetja Briggs & Stratton. Poiščite najbližjo pooblaščenno servisno delavnico na zemljevidu naših licenčnih partnerjev na BRIGGSandSTRATTON.COM oziroma pokličite 1-800-233-3723 (v ZDA).

80004537 (Rev.B)

Bu el kitabı motorların yaratabileceği riskler ve tehlikeler ile bu tehlikelerden kaçınmak için yapmanız gerekenler hakkında sizi bilinçlendirmek amacıyla güvenlik bilgileri içermektedir. El kitabı aynı zamanda motorun doğru kullanımı ve motor bakımı hakkında bilgi de içermektedir. Briggs & Stratton Şirketi bu motorun hangi cihazda kullanılacağını bilmediğinden, hem bu talimatları hem de cihazın talimatlarını okumanız önemlidir. **Bu orijinal talimatları ilerde başvurmak üzere saklayın.**

Not: Bu kılavuzdaki şekiller ve resimler referans olarak verilmiştir ve elinizdeki belli modelden farklı olabilir. Her tür sorunuz için bayinize başvurun.

Yedek parçalar veya teknik destek almak için, motorun modeli, tipi, kod numaraları ve satın alma tarihini not alın. Bu numaralar motorunuzun üzerinde yer alır (**Özellikler ve Kumandalar** kısmına bakın).

Satın Alma Tarihi	
Motor Modeli - Tipi - Donanımı	
Motor Seri Numarası	

Bazı motorlarda bulunan 2D barkoda bakın. 2D destekli bir cihazla bakılırken kod bu ürünle ilgili destek bilgisi alabileceğiniz web sitemize yönlendirecektir. Veri ücretleri geçerli olabilir. Bazı ülkelerde mevcut destek bilgisi olmayabilir.



Geri Dönüşüm Bilgisi

		Tüm ambalaj malzemeleri, kullanılmış yağ, ve aküler yürürlükteki resmi yönetmeliklere göre geri dönüşüme ayrılmalıdır.
--	--	--

Operatör Güvenliği

ÖNEMLİ GÜVENLİK TALİMATLARI

BU TALİMATLARI İLERİDE BAŞVURMAK ÜZERE SAKLAYIN.

Güvenlik İkaz Sembolü ve Sinyal Sözcükleri

Kişisel yaralanmalara yol açabilecek tehlikeler konusunda güvenlik bilgilerini tanımlamak için ikaz sembolü kullanılır. İkaz sembolüyle birlikte yer alan sözcük (TEHLİKE, UYARI veya DİKKAT), yaralanmanın ihtimalini ve olası ciddiyetini belirtmek için kullanılır. Ek olarak, tehlikenin türünü belirtmek için tehlike sembolü de kullanılabilir.

TEHLİKE eğer önlenmezse, **ölüm veya ciddi yaralanmayla sonuçlanacak tehlikeyi gösterir.**

UYARI eğer önlenmezse, **ölüm veya ciddi yaralanmayla sonuçlanabilecek tehlikeyi gösterir.**

DİKKAT eğer önlenmezse, **hafif veya orta derecede yaralanmayla sonuçlanabilecek tehlikeyi gösterir.**

DİKKAT eğer önlenmezse, **hafif veya orta derecede yaralanmayla sonuçlanabilecek tehlikeyi gösterir.**

İKAZ ürüne hasar verebilecek bir durumu gösterir.

Tehlike Sembolleri ve Anlamları

Sembol	Anlamı	Sembol	Anlamı
	Kişisel yaralanmalara yol açabilecek tehlikelerle ilgili güvenlik bilgisi.		Üniteyi çalıştırmadan veya bakım yapmadan önce Kullanım Kılavuzunu okuyun ve uyun.

Sembol	Anlamı	Sembol	Anlamı
	Yangın tehlikesi		Patlama tehlikesi
	Darbe tehlikesi		Zehirli duman tehlikesi
	Sıcak yüzey tehlikesi		Gürültü tehlikesi - Uzun süreli kullanım için kulak koruması önerilir.
	Sıçrayan cisim tehlikesi - Göz koruması.		Patlama tehlikesi
	Soğuk ısırması tehlikesi		Geri tepme tehlikesi
	Kopartma tehlikesi - hareketli parçalar		Kimyasal Madde Tehlikesi
	Termal ısı tehlikesi		Korozif

Güvenlik Mesajları



UYARI

Bu üründeki parçalardan bazıları ve ilgili aksesuarlar Kaliforniya Eyaletince kanser, doğum sorunları veya diğer üreme organı sorunlarına yol açtığı bilinen kimyasal maddeler içerir. Kullanımdan sonra ellerinizi yıkayın.



UYARI

Bu ürünün motor egzoz gazları, Kaliforniya Eyaletince kanser, doğum anomalileri ve diğer üreme bozukluklarına yol açtığı bilinen kimyasallar içerir.



UYARI

Briggs & Stratton Motorlar şu araçlara güç sağlamak için tasarlanmamıştır ve bu amaçla kullanılmamalıdır: fun-kart, go-kart gibi karting araçları; çocuklara yönelik, eğlence veya spor amaçlı arazi araçları (ATV'ler); motosikletler; hava yastıklı tekneler; hava taşıtları veya Briggs & Stratton tarafından onaylanmamış yarışma etkinliklerinde kullanılan araçlar. Yarışma amaçlı ürünlerle ilgili bilgi için www.briggsracing.com. internet sitemize bakınız. Ticari araçlar ve çok koltuklu arazi araçları için lütfen Briggs & Stratton Motor Uygulama Merkezine başvurunuz: 1-866-927-3349. Yanlış motor uygulamaları yaralanma ve ölümlere neden olabilir.

DİKKAT

Bu motor Briggs & Stratton tarafından yağ konulmadan sevk edilmektedir. Motoru çalıştırmadan önce, bu kılavuzda yer alan talimatlara uygun yağ koyduğunuzdan emin olun. Motor, yağ koymadan çalıştırdığınız takdirde, onarılamayacak derecede arızalanacak ve garantiniz geçersiz olacaktır.



UYARI



Yakıt ve yakıt buharları son derece yanıcı ve patlayıcıdır.

Yangın veya patlama ciddi yaralanmalara veya ölümlere yol açabilir.

Yakıtın Doldurulması

- Motoru kapatın ve yakıt kapağını açmadan önce motorun en az 2 dakika soğumasını bekleyin.

- Yakıt deposunu açık havada veya iyi havalandırılan alanda doldurun.
- Yakıt deposunu aşırı doldurmayın. Yakıtın genleşmesine imkan vermek için, yakıt deposu boşaltımın dip seviyesinin üzerinde doldurmayın.
- Yakıtı kıvılcım, açık alev, pilot alevi, ısı ve diğer tutuşturma kaynaklarından uzak tutun.
- Yakıt borularında, deposunda, kapağında ve bağlantı birimlerinde çatlak veya sızıntı olup olmadığını kontrol edin. Gerekirse değiştirin.
- Yakıt dökülürse motoru çalıştırmadan önce buharlaşmasını bekleyin.

Motoru Çalıştırırken

- Bujinin, egzozun, yakıt depo kapağının ve hava filtresinin (varsa) yerinde ve sağlam durumda olduklarından emin olun.
- Motoru buji çıkarılmış halde çalıştırmayın.
- Motor boğulursa, jikleği (varsa) OPEN / RUN (Açık/çalıştırma) konumuna getirin, gaz kelebeğini (varsa) FAST (Hızlı) konuma getirin ve motor çalışana kadar marşa basın.

Cihazın Kullanımı Sırasında

- Motoru veya ekipmanı yakıtın dökülmesine neden olacak kadar eğmeyin.
- Motoru durdurmak için karbüratörü boğmayın.
- Motoru hava temizleme donanımı (eğer mevcutsa) veya hava filtresi (eğer mevcutsa) olmadan asla çalıştırmayın veya kullanmayın.

Yağ Değişimi

- Yağı en üst yağ hazne borusundan boşaltırsanız, yakıt deposu boş olmalıdır, aksi takdirde yakıt sızabilir ve yangın veya patlamaya yol açabilir.

Ünitenin Bakım için Yatırılması

- Ünitenin yatırılmasını gerektiren bir bakım işlemi yapılırken, yakıt deposu takılıysa boş olmalıdır, aksi takdirde yakıt sızabilir ve yangın veya patlamaya yol açabilir.

Cihazın Taşınması

- Yakıt deposu BOŞ olarak veya yakıt kesme valfi KAPALI konumdayken taşıyın.

Yakıtın Veya Cihazın Dolu Depoya Saklanması

- Fırınların, ocakların, su ısıtıcılarının veya pilot alevi olan diğer cihazların veya yakıt buharının ateşlenmesine sebep olabilecek diğer ateşleme kaynaklarından uzakta saklayın.



Motorun çalıştırılması kıvılcıma yol açar.

Kıvılcım yakındaki yanıcı gazları ateşleyebilir.

Patlama olabilir veya yangın çıkabilir.

- Eğer çevrede doğal gaz veya tüpgaz sızıntısı varsa motoru çalıştırmayın.
- Buharları yanıcı olduğundan basınçlı ilk çalıştırma sıvıları kullanmayın.



ZEHİRLİ GAZ TEHLİKESİ. Motor egzoz gazında sizi bir kaç dakika içinde öldürebilecek karbonmonoksit bulunur. Bunu **GÖREMEZSİNİZ, KOKUSUNU** veya **TADINI ALAMAZSINIZ.** Egzoz dumanı kokusu almanız bile karbonmonoksit gazına maruz kalabilirsiniz. Bu ürünü kullanırken rahatsızlık, baş dönmesi veya bitkinlik hissettiğinizde motoru durdurun ve **HEMEN açık havaya çıkın.** Bir doktora başvurun. Karbonmonoksit zehirlenmesi yaşıyor olabilirsiniz.

- Bu ürünü SADECE pencerelerin, kapıların ve havalandırma girişlerinin uzağında kullanarak karbonmonoksit gazının kapalı iç mekanlara ulaşma ve buralarda birikme riskini azaltın.
- Üretici talimatlarına uygun olarak, pille çalışan karbonmonoksit alarmları veya pil destekli elektrikli karbonmonoksit alarmları kurun. Duman alarmları karbonmonoksit gazlarını algılayamazlar.
- Bu ürünü, açık kapı ve pencereler veya fanlar kullanılarak havalandırma yapıyorsa bile, evlerin, garajların, bodrumların, kalabalık mekanların, kulübelerin ya da diğer kısmen kapalı mekanların içinde **ÇALIŞTIRMAYIN.** Karbonmonoksit gazı bu alanlarda kısa sürede birikebilir ve ürün durdurulduktan sonra dahi saatlerce varlığını sürdürebilir.
- Bu ürünü HER ZAMAN rüzgar akış yönünde kullanın ve egzozu insanların olduğu mekanlardan uzağa doğrultun.



Dönen parçalar el, ayak, saç, giysi veya aksesuarlara temas edebilir veya bunlara dolanabilir.

Uzuv kesilmesine veya ciddi kesiklere sebep olabilir.

- Cihazı kullanırken muhafazaların yerinde olduğundan emin olun.
- El ve ayaklarınızı dönen parçalardan uzakta tutun.
- Saçlarınız uzunsa toplayın ve takılarınızı çıkarın.
- Bol giysi, sarkan kumaşlar veya motora dolanabilecek diğer kıyafetleri giymeyin.



Çalışan motor ısı yayar. Motor parçaları, özellikle de egzoz aşırı ısınır.

Dokunma sonucu ciddi yanıklar meydana gelebilir.

Yaprak, çim, çalı vs. gibi yanabilir atıklar, alev alabilir.

- Dokunmadan önce egzozun, motor silindirin ve kanatçıkların soğumasını bekleyin.
- Biriken kirleri egzoz ve silindir alanından uzaklaştırın.
- Motorun egzoz sisteminde düzenli bakım ve kontrolü yapılan kıvılcım tutucu yoksa, bu motoru her türlü ormanlık, çalılık veya çim alanlarda kullanmak Kaliforniya Kamu Kaynakları Yasası, bölüm 4442'ye aykırıdır. Diğer eyaletler ve federal bölgeler benzeri yasalara sahip olabilir. Bu motorun egzoz sistemi için tasarlanmış bir kıvılcım tutucu almak için orijinal cihaz üreticisine, perakendeciye veya bayiye başvurun.



Kazayla kıvılcım oluşması yangın veya elektrik çarpmasına yol açabilir.

Motorun kazara çalıştırılması boğulma, uzuv kaybı veya uzuvların kesilmesine yol açabilir.

Yangın tehlikesi

Ayar veya Onarım Yapmadan Önce

- Buji kablosunu sökün ve bujiden uzakta tutun.
- Akü paketini motor akü tablasından çıkartın. Akü paketi bazı durumlarda cihazın anahtarı olabilir.
- Sadece doğru aletleri kullanın.
- Motor hızını arttırmak için regülatör yayına, bağlantılara veya diğer parçalara dokunmayın.
- Yedek parçalar orijinal parçalarla aynı tasarımda olmalı ve aynı konumlara yerleştirilmelidir. Farklı parçalar orijinal parçalarla aynı işlevi görmeyebilir ve yaralanmalara sebep olabilir.
- Volana çekiçle veya sert bir cisimle vurmeyin, aksi takdirde motor çalışırken volan parçalanabilir.

Kıvılcım Testi Yapılması

- Onaylanmış bir buji test cihazı kullanın.
- Buji çıkarılmış halde kıvılcım kontrolü yapmayın.



Akü ve şarj ünitesinin yanlış kullanımı elektrik çarpmasına veya yangına neden olabilir.

Cihazı Kullanırken

- Akü şarj ünitesinin kuru kalmasını sağlayın. Akü paketini yağmur altında veya ıslanacağı koşullarda bırakmayın.
- Elektrik çarpması riskini azaltmak için, elektrik fişine su girmesini önleyin.
- Kısa devre yaptırmayın; akünün bağlantı noktalarına asla herhangi bir cisim koymayın.

Akü Paketinin Şarj Edilmesi

- Briggs and Stratton akü paketini sadece Briggs and Stratton şarj ünitesiyle şarj edin.
- Briggs and Stratton akü şarj ünitesini genel amaçlı aküleri şarj etmek için kullanmayın.

- Akü şarj ünitesinin kuru kalmasını sağlayın. Akü paketini yağmur altında veya ıslanacağı koşullarda bırakmayın.
- Elektrik fişi ve kablosunun zarar görme riskini azaltmak için, şarj ünitesiyle bağlantıyı keserken kablodan değil fişten tutarak çekin.
- Fiş veya kablo hasarlıysa şarj ünitesini kullanmayın. Besleme kablosu değiştirilemez. Kablo hasarlıysa, şarj ünitesi derhal değiştirilmelidir.
- Sert bir darbeye maruz kaldıysa, yere düştüyse ya da herhangi bir biçimde zarar gördüyse şarj ünitesini kullanmayın. Şarj ünitesi zarar gördüyse mutlaka değiştirilmelidir. Şarj ünitesinde onarım yapılamaz.
- Şarj ünitesini sökmeyin veya onarmayı denemeyin.
- Elektrik çarpması riskini azaltmak için, şarj ünitesini temizleyeceğiniz zaman öncelikle prizden çıkartın.
- Kısa devre yaptırmayın; akünün bağlantı noktalarına asla herhangi bir cisim koymayın.
- Şarj ünitesi, fiziksel, duygusal veya zihinsel yeterlilikten yoksun (çocuklar dahil) ya da deneyim ve bilgi eksikliği bulunan kişilerce kullanıma, cihazı bu kişilerin güvenliğinden sorumlu bir kişinin gözetimi altında veya talimatlarını uygulayarak kullanmaları haricinde, uygun değildir.
- Çocuklar, şarj ünitesiyle oynamadıklarından emin olmak için, gözetim altında tutulmalıdır.

Uzatma Kablosu

- Mutlaka gerekmedikçe uzatma kablosu kullanılmamalıdır. Uygun olmayan uzatma kablosu kullanımı yangın ve elektrik çarpması riskleri doğurabilir. Mutlaka bir uzatma kablosu kullanılması gerekiyorsa; **a.** uzatma kablosunun fişindeki pinlerin şarj ünitesinin fişindekilerle aynı numara, boy ve biçimde olduklarından, **b.** uzatma kablosunun doğru tel yapısına sahip olduğundan ve elektrik güvenliği bakımından iyi durumda olduğundan ve **c.** kablo tel ölçüsünün, şarj ünitesinin alternatif akım amper değerini karşılayacak şekilde, en az 16 AWG (Amerikan kablo ölçüleri - American Wire Gauge) değerinde olduğundan emin olun.

Akü Paketinin Saklanması

- Akü şarj ünitesinin kuru kalmasını sağlayın. Akü paketini yağmur altında veya ıslanacağı koşullarda bırakmayın.

Ayar veya Onarım Yapmadan Önce

- Akü paketini motor akü tablasından çıkartın.



UYARI

Akünün içerisindeki kimyasal maddeler zehirli ve aşındırıcı özelliktedirler.

Yangın veya patlama ciddi yaralanmalara veya ölümlere yol açabilir.

- Hurda veya kullanılmış akü paketlerini ateşe atmayın veya yakmayın çünkü patlayabilirler. Akü paketleri alev aldığı anda zehirli dumanlar veya maddeler ortaya çıkar.
- Ezilmiş, yere düşmüş veya hasarlı bir aküyü kullanmayın.

Özellikler ve Kumandalar

Motor Kumandaları

Resmi (Şekil: 1, 2, 3) motorunuzla karşılaştırarak çeşitli özellik ve kumandaların yerlerine alışın.

- Motor Künye Numaraları **Model - Tipi - Kodu**
- Buji
- Susturucu, Egzoz Muhafazası (varsa), Kivılcım Tutucu (varsa)
- Elektrikli Marş
- Yağ çubuğu
- Lityum-lyon Akü Paketi
- Hava Giriş Izgarası
- Yakıt Deposu ve Kapağı
- Hava Temizleyici
- Gaz Kelebeği Kumandası (varsa)
- Akü Şarj Ünitesi
- Yakıt Kesme (varsa)

Motor Kontrol Sembolleri ve Anlamları

Sembol	Anlamı	Sembol	Anlamı
	Motor devri - HIZLI		Motor devri - YAVAŞ
	Motor devri - DURMA		AÇIK - KAPALI
	Motor çalıştırma - Jikle KAPALI		Motor çalıştırma - Jikle AÇIK
	Yakıt Depo Kapağı Yakıt Kesme - AÇIK		Yakıt Kesme - KAPALI
	Yakıt seviyesi - Aşırı doldurmayın		

Akü Kontrol Sembolleri ve Anlamları

Sembol	Anlamı	Sembol	Anlamı
	Volt		Ampere
	Çift Yalıtımlı		Alternatif Akım
	Doğru Akım		Underwriters Laboratories, Inc. tarafından ABD ve Kanada için onaylanmış ürün
	Underwriters Laboratories, Inc. Tescilli Ürün		Hertz
	Aküyü Uygun Şekilde Geri Dönüşüme Gönderin		
			Akü Paketini Şarj Edin
			Anahtarını /Akü Paketini çıkartın.

Kullanım

Yağ Tavsiyeleri

Yağ Kapasitesi: **Spesifikasyonlar** kısmına bakın.

En iyi performans için Briggs & Stratton Garanti Sertifikalı yağların kullanılması tavsiye edilmektedir. SF, SG, SH, SJ veya daha yüksek sınıftaki diğer madeni yağlar da uygundur Özel katkı maddeleri KULLANMAYIN.

Motor için uygun yağ viskozitesini dış sıcaklık belirler. Beklenen dış sıcaklık aralığına en uygun viskoziteyi seçmek için tabloyu kullanın.

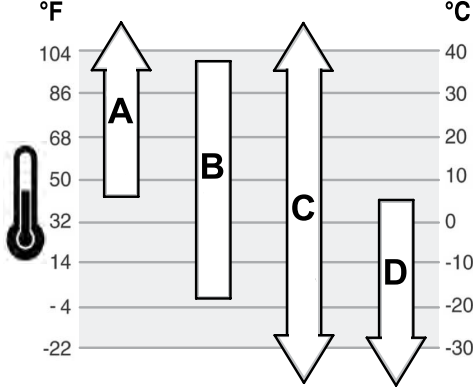

A	SAE 30 - SAE 30, 4°C'nin (40°F) altında kullanılırsa zor çalışacaktır.
B	10W-30 - 10W-30'un 27°C (80°F) üzerinde kullanımı yağ tüketiminde artışa yol açabilir. Yağ seviyesini daha sık kontrol edin.
C	Sentetik 5W-30
D	5W-30

Yağ seviyesi kontrolü

Bakınız şekil: 4

Yağı kontrol etmeden veya yağ koymadan önce

- Motorun düz olduğundan emin olun.
 - Yağ doldurma alanını tamamen temizleyin.
- Yağ çubuğunu (F, Şekil 4) çıkartın ve temiz bir bezle silin.
 - Kontrol çubuğunu takın ve sıkıştırın (A, Şekil 4).
 - Yağ çubuğunu çıkartın ve yağ seviyesini kontrol edin Doğru seviye kontrol çubuğu üzerindeki tam dolu işaretinin üzeridir (B, Şekil 4).
 - Yağ seviyesi düşükse, motor yağ kapağından yavaşça yağ ekleyin (C, Şekil 4). **Fazla doldurmayın.** Yağ ekledikten sonra 1 dakika bekleyin ve yağ seviyesini tekrar ölçün.
 - Kontrol çubuğunu yerine takın ve sıkıştırın (A, Şekil 4).

Yakıtla İlgili Tavsiyeler

Yakıt bu şartlara uygun olmalıdır:

- Temiz, taze, kurşunsuz benzin.
- Minimum 87 oktan/87 AKI (91 RON) Yüksek irtifada kullanım için aşağıya bakınız.
- En fazla %10 etanol (gazohol) katkılı benzine izin verilir.

DİKKAT E15 ve E85 gibi onaylanmamış benzinleri kullanmayın. Yağı benzin ile karıştırmayın veya motoru farklı yakıtlarla çalışacak şekilde modifiye etmeyin. Onaylanmamış yakıtların kullanımı motor parçalarında garanti kapsamında giderilemeyecek hasarlara neden olur.

Yakıt sistemini çapak oluşumundan korumak için yakıtta bir yakıt dengeleyici ilave edin. **Saklama** kısmına bakın. Bütün yakıtlar aynı değildir. Başlatma veya performans sorunları yaşanırsa, yakıt tedarikçisini veya markayı değiştirin. Bu motor benzinle çalışmak üzere onaylanmıştır. Bu motor için emisyon kontrol sistemi EM'dir (Motor Modifikasyonları).

Yüksek İrtifa

1524 metrenin üzerindeki yüksekliklerde minimum 85 oktanlı/85 AKI (89 RON) benzin kullanımı kabul edilebilir.

Karbüratörlü motorlar için performansı korumak açısından yüksek irtifa ayarı yapmak gerekir. Bu ayar yapılmadan motorun kullanılması benzin tüketiminde artışa, performansta düşüklüğe ve emisyonda artışa yol açar Yüksek irtifa ayarı için Briggs & Stratton Yetkili Bayiine başvurun. 762 metrenin altındaki irtifalarda motorun yüksek irtifa ayarıyla kullanılması tavsiye edilmez.

Elektronik Yakıt Enjeksiyonlu (EFI) motorlar için yüksek irtifa ayarına gerek yoktur.

Yakıtın Doldurulması

Bakınız şekil 5



Yakıt ve yakıt buharları son derece yanıcı ve patlayıcıdır.

Yangın veya patlama ciddi yaralanmalara veya ölümlere yol açabilir.

Yakıtın Doldurulması

- wMotoru kapatın ve yakıt kapağını açmadan önce motorun en az 2 dakika soğumasını bekleyin.
 - Yakıt deposunu açık havada veya iyi havalandırılmış alanda doldurun.
 - Yakıt deposunu aşırı doldurmayın Yakıtın genişlemesine imkan vermek için, yakıt deposu boğazının dip seviyesinin üzerinde doldurmayın.
 - Yakıtı kıvılcım, açık alev, pilot alevi, ısı ve diğer tutuşturma kaynaklarından uzak tutun.
 - Yakıt borularında, deposunda, kapağında ve bağlantı birimlerinde çatlak veya sızıntı olup olmadığını kontrol edin Gerekirse değiştirin.
 - Yakıt dökülürse motoru çalıştırmadan önce buharlaşmasını bekleyin.
- Yakıt kapağı bölgesini kir ve atıklardan temizleyin Yağ dolum kapağını çıkarın.
 - Yakıt tankını (A, Resim 5) yakıtla doldurun. Yakıtın genişlemesine imkan vermek için, yakıt deposu boğazının dip seviyesinin üzerinde doldurmayın (C).
 - Yakıt deposu kapağını yerine takın.

Akü Paketini Şarj Edilmesi

Bkz. Şekil: 6, 7



Akü ve şarj ünitesinin yanlış kullanımı elektrik çarpmasına veya yangına neden olabilir.

Akü Paketinin Şarj Edilmesi

- Briggs and Stratton akü paketini sadece Briggs and Stratton akü şarj ünitesiyle şarj edin.
 - Briggs and Stratton akü şarj ünitesini başka tip aküleri şarj etmekte kullanmayın.
 - Akü şarj ünitesinin kuru kalmasını sağlayın. Akü paketini yağmur altında veya ıslanacağı koşullarda bırakmayın.
 - Elektrik fişi ve kablusunun zarar görme riskini azaltmak için, şarj ünitesiyle bağlantıyı keserken kablodan değil fişten tutarak çekin.
 - Mutlaka gerekmedikçe uzatma kablosu kullanılmamalıdır. Uygun olmayan uzatma kablosu kullanımı yangın ve elektrik çarpması riskleri doğurabilir. Mutlaka uzatma kablosu kullanılması gerekiyorsa, aşağıdakilerden emin olun:
- Uzatma kablosunun fişindeki pinlerin şarj ünitesinin fişindekilerle aynı numara, ölçü ve biçimde olduklarından,
 - Uzatma kablosunun doğru tel yapısına sahip olduğundan ve elektrik güvenliği bakımından iyi durumda olduğundan ve
 - Kablo tel ölçüsünün, şarj ünitesinin alternatif akım amper değerini karşılayacak şekilde, en az 16 AWG değerinde olduğundan emin olun.

- Fiş veya kablo hasarlıysa şarj ünitesini kullanmayın. Besleme kablosu değiştirilemez. Kablo hasarlıysa, şarj ünitesi derhal değiştirilmelidir.
- Sert bir darbeye maruz kaldıysa, yere düştüyse ya da herhangi bir biçimde zarar gördüyse şarj ünitesini kullanmayın. Şarj ünitesi zarar gördüyse mutlaka değiştirilmelidir. Şarj ünitesinde onarım yapılamaz.
- Şarj ünitesini sökmeyin veya onarmayı denemeyin.
- Elektrik çarpması riskini azaltmak için, şarj ünitesini temizleyeceğiniz zaman öncelikle prizden çıkartın.
- Kısa devre yaptırmayın; akünün bağlantı noktalarına asla herhangi bir cisim koymayın.
- Şarj ünitesi, fiziksel, duygusal veya zihinsel yeterlilikten yoksun (çocuklar dahil) ya da deneyim ve bilgi eksikliği bulunan kişilerce kullanıma, cihazı bu kişilerin güvenliğinden sorumlu bir kişinin gözetimi altında veya talimatlarını uygulayarak kullanmaları haricinde, uygun değildir.
- Çocuklar, şarj ünitesiyle oynamadıklarından emin olmak için, gözetim altında tutulmalıdır.

Akü Paketinin Şarj Edilmesi

İlk Sefer - Lityum-Lyon akü paketi sevk öncesi kısmen şarj edilmiştir. Akü paketi, şarjını korumak ve depolama sırasında zarar görmesini önlemek için "uyku modu"na girecek şekilde programlanmıştır. Akünün "uyandırılması" için yaklaşık on (10) saniye süreli bir

hızlı şarja tabi tutulması gerekir. Akü paketini tamamen şarj olana kadar şarj ünitesine bağlı tutun. Akü paketini şarj etmek için, aşağıdaki **Akü Paketi Nasıl Şarj Edilir** bölümüne bakınız.

Gerektiğinde - Kullanılabilir şarj durumunu kontrol etmek için, Akü Yakıt Göstergesi düğmesine (E, Şekil 6) basın ve gerekirse şarj edin. **Akü Yakıt Göstergesi** bölümüne bakınız.

Akü Paketi Nasıl Şarj Edilir

1. Akü şarj ünitesini (F, Şekil 7) elektrik prizine takın.



UYARI

Akü şarj ünitesinin kuru kalmasını sağlayın. Akü paketini yağmur altında veya ıslanacağı koşullarda bırakmayın.

2. Akü paketini (G, Şekil 7) akü şarj yuvasının (F) içerisine sıkıca kaydırın. Kırmızı şarj lambası yanmazsa, akü paketini çıkartıp tekrar yerleştirin. Akü paketinin akü şarj yuvasına sıkıca oturduğundan emin olun.
 - Kırmızı ışık (A, Şekil 6) akü paketinin normal şekilde şarj edilmekte olduğunu gösterir.
 - Yeşil ışık (B) akü paketinin tamamen şarj olduğunu gösterir.
 - YANIP SÖNEN kırmızı ışık (C) akü paketinin aşırı sıcak veya aşırı soğuk olduğunu ve şarj kabul etmeyeceğini gösterir. Akü paketini şarja bağlı bırakın, normal çalışma sıcaklığına ulaştığında şarj işlemi otomatik olarak başlayacaktır. Normal çalışma sıcaklığı için **Özellikler** bölümüne bakınız.
 - YANIP SÖNEN kırmızı/yeşil ışıklar (D) akü paketinin şarj kabul etmeyeceğini ve değiştirilmesi gerektiğini gösterir.
3. Akünün "uyku modu"ndan aktif duruma geçmesi yaklaşık on (10) saniye sürecektir.
4. Tamamen boşalmış bir akü paketi yaklaşık bir (1) saatte tam şarj olacaktır. Akü paketi şarj ünitesi üzerinde bırakılırsa tam şarjlı kalacaktır.
5. Yeşil ışık akü paketinin tam şarjlı olduğunu gösterdiğinde, akü şarj ünitesinden çıkartılabilir.
6. Kullanılabilir şarj durumunu kontrol etmek için, Akü Yakıt Göstergesi düğmesine (E, Şekil 6) basın.
7. Akü şarj ünitesini kullanmayacaksanız elektrik prizinden çıkartın.

Akü Yakıt Göstergesi

Kullanılabilir şarj durumunu kontrol etmek için, Akü Yakıt Göstergesi düğmesine (E, Şekil 6) basın. İkaz ışıkları (H) akü paketinde kalan kullanılabilir şarj miktarını yaklaşık olarak belirteceklerdir.

İkaz Işıkları	Kullanılabilir Şarj
Dört ışık	%78 ila %100
Üç ışık	%55 ila %77
İki ışık	%33 ila %54
Tek ışık	%10 ila %32
Yanıp sönen ışık	%10'dan az

Motoru Çalıştırma ve Durdurma

Bakınız şekil: 8, 9, 10, 11

Motorun Çalıştırılması



UYARI

Yakıt ve yakıt buharları son derece yanıcı ve patlayıcıdır.

Yangın veya patlama ciddi yaralanmalara veya ölümlere yol açabilir.

Motoru Çalıştırırken

- Bujinin, egzozun, yakıt depo kapağının ve hava filtresinin (varsa) yerinde ve sağlam durumda olduklarından emin olun.
- Motoru buji çıkarılmış halde çalıştırmayın.
- Motor boşulursa, jikleli (varsa) OPEN / RUN (Açık/çalıştırma) konumuna getirin, gaz kelebeğini (varsa) FAST (Hızlı) konuma getirin ve motor çalışana kadar marşa basın.



UYARI

Akü ve şarj ünitesinin yanlış kullanımı elektrik çarpmasına veya yangına neden olabilir.

Cihazı Kullanırken

- Akü şarj ünitesinin kuru kalmasını sağlayın. Akü paketini yağmur altında veya ıslanacağı koşullarda bırakmayın.
- Elektrik çarpması riskini azaltmak için, elektrik fişine su girmesini önleyin.
- Kısa devre yaptırmayın; akünün bağlantı noktalarına asla herhangi bir cisim koymayın.



UYARI

ZEHİRLİ GAZ TEHLİKESİ. Motor egzoz gazında sizi bir kaç dakika içinde öldürebilecek karbonmonoksit bulunur. Bunu **GÖREMEZSİNİZ, KOKUSUNU veya TADINI ALAMAZSINIZ.** Egzoz dumanı kokusu almasanız bile karbonmonoksit gazına maruz kalabilirsiniz. Bu ürünü kullanırken rahatsızlık, baş dönmesi veya bitkinlik hissettiğinizde motoru durdurun ve **HEMEN açık havaya çıkın. Bir doktora başvurun.** Karbonmonoksit zehirlenmesi yaşıyor olabilirsiniz.

- Bu ürünü SADECE pencerelerin, kapıların ve havalandırma girişlerinin uzağında kullanarak karbonmonoksit gazının kapalı iç mekanlara ulaşma ve buralarda birikme riskini azaltın.
- Üretici talimatlarına uygun olarak, pille çalışan karbonmonoksit alarmları veya pil destekli elektrikli karbonmonoksit alarmları kurun. Duman alarmları karbonmonoksit gazlarını algılayamazlar.
- Bu ürünü, açık kapı ve pencereler veya fanlar kullanılarak havalandırma yapıyorsa olsa bile, evlerin, garajların, bodrumların, kalabalık mekanların, kulübelerin ya da diğer kısmen kapalı mekanların içinde ÇALIŞTIRMAYIN. Karbonmonoksit gazı bu alanlarda kısa sürede birikebilir ve ürün durdurulduktan sonra dahi saatlerce varlığını sürdürebilir.
- Bu ürünü HER ZAMAN rüzgar akış yönünde kullanın ve egzozu insanların olduğu mekanlardan uzağa doğrultun.

DİKKAT Bu motor Briggs & Stratton tarafından yağ konulmadan sevk edilmektedir. Motoru çalıştırmadan önce, bu kılavuzda yer alan talimatlara uygun yağ koyduğunuzdan emin olun. Motor, yağ koymadan çalıştırdığınız takdirde, onarılamayacak derecede arızalanacak ve garantiniz geçersiz olacaktır.

Not: Cihazın uzaktan kumandası olabilir. Uzaktan kumandanın yeri ve kullanımı ile ilgili bilgi için cihaz kılavuzuna bakın.

1. Motor yağını kontrol edin. **Motor Yağı Seviye Kontrolü** bölümüne bakınız.
2. Akü paketini (A, Şekil 8) motorun üst tarafında akü tablasına yerleştirin. Akü paketinin emniyetli bir şekilde yerine oturduğundan emin olun. Akü paketi bazı durumlarda cihazın anahtarı olabilir.

Not: Yeni bir akü **İlk Kez** kullanılacaksa, yaklaşık on (10) saniye süreyle hızlı şarja tabi tutulmalıdır. **Akü Paketi Ne Zaman Şarj Edilir** bölümüne bakınız.

3. Cihaz tahrik kumandalarının, eğer varsa, kullanılmadığından emin olun.
4. Varsa yakıt kesme kumandasını (D, Şekil 9), OPEN (Açık) konumuna getirin.
5. Gaz kelebeği kumandasını (B, Şekil 9), eğer varsa, HIZLI konumuna getirin. Motoru FAST (Hızlı) konumunda çalıştırın.
6. **Elektrikli marş anahtarlı modeller:** Motor durdurma kolunu (C, Şekil 10), tutma koluna yaslanmış şekilde tutun. Elektrikli marş anahtarını START (çalıştırma) konumuna getirin. Anahtarın yeri ve kullanım şekli için cihaz kılavuzuna bakın.
7. **Elektrikli marş anahtarsız modeller:** Motor durdurma kolunu (C, Şekil 10), tutma koluna yaslanmış şekilde tutun. Motor otomatik olarak çalışacaktır. Motor durdurma kolunun kullanım şekli için cihaz kılavuzuna bakın.

DİKKAT Marş motorunun ömrünü uzatmak adına kısa marş denemeleri (en fazla beş saniye) yapın. Marş denemeleri arasında bir dakika bekleyin.

Motor çalışmıyorsa ve akü paketi ikaz ışıkları yanıp sönyorsa, akü paketi aşırı ısınmıştır veya akım çekimi çok fazladır. Dört adet akü ikaz ışığının tümü (H, Şekil 11) 10 saniye süreyle uyarı amaçlı yanıp sönecektir. Akü paketinin sigortası yoktur, ancak 10 saniye sonra otomatik sıfırlama olacaktır. Akü paketinin sıcaklığı aşırı yükselmişse (140°F, 60°C üzerinde), aküyü çıkartın ve soğumaya bırakın. Çim biçme makinelerinde aşırı akım çekimini önlemek için, makinenin muhafazasını çim birikimine ve pisliklere karşı koruyun.

Not: Motor birçok denemeye rağmen çalışmıyorsa, yerel bayinizi arayın veya **BRIGGSandSTRATTON.com** adresine başvurun ya da **1-800-233-3723** no.lu telefonun arayın (ABD'de).

Motoru Durdurma

1. **Motor Durdurma Kolu:** Motor durdurma kolunu serbest bırakın (E, Şekil 10).

Gaz Kelebeği Kumandası, durdurma özelliği varsa: Gaz kelebeği kumandasını (B, Şekil 9) DURDURMA konumuna getirin.

Elektrikli Marş Anahtarı, varsa: Elektrikli marş anahtarını OFF (kapalı) / STOP (durdurma) konumuna getirin. Anahtarın yeri ve kullanım şekli için cihaz kılavuzuna bakın. Anahtarın çıkartın ve çocukların ulaşamayacağı güvenli bir yerde saklayın.

2. Motor durduktan sonra, varsa yakıt kesme valfini (D, Şekil 9) CLOSED (Kapalı) konuma getirin.
3. Akü paketini çıkartın. Akü paketi bazı durumlarda cihazın anahtarı olabilir.

Bakım

DİKKAT DİKKAT: Bakım sırasında motor yana yatırılacaksa, yakıt deposu boş olmalıdır ve bujinin olduğu taraf yukarıda olmalıdır. Eğer yakıt deposu boş değilse ve motor farklı bir yönde yana yatırılmışsa, hava filtresine ve/veya bujiye yağ veya benzin kaçması sonucu motorun çalıştırılması zor olabilir.



UYARI

Ünitenin yatırılmasını gerektiren bir bakım işlemi yapılırken, yakıt deposu boş olmalıdır, aksi takdirde yakıt sızabilir ve yangın veya patlamaya yol açabilir.

Motor ve motor parçalarıyla ilgili tüm bakım ve onarım hizmetleri için Briggs & Stratton Yetkili servislerine başvurmanızı tavsiye ediyoruz.

DİKKAT DİKKAT: Motorun doğru çalışması için bu motorun yapımında kullanılan tüm parçalar yerlerinde olmalıdır.



UYARI



Kazayla kıvılcım oluşması yangın veya elektrik çarpmasına yol açabilir.

Motorun kazara çalıştırılması boğulma, uzuv kaybı veya uzuvların kesilmesine yol açabilir.

Yangın tehlikesi

Ayar veya onarım yapmadan önce:

- Buji kablosunu sökün ve bujiden uzakta tutun.
- Akü paketini motor akü tablasından çıkartın. Akü paketi bazı durumlarda cihazın anahtarı olabilir.
- Sadece doğru aletleri kullanın.
- Motor hızını arttırmak için regülatör yayına, bağlantılara veya diğer parçalara DOKUNMAYIN.
- Yedek parçalar orijinal parçalarla aynı tasarımda olmalı ve aynı konumlara yerleştirilmelidir Farklı parçalar orijinal parçalarla aynı işlevi görmeyebilir ve yaralanmalara sebep olabilir.
- Volana çekiçle veya sert bir cisimle vurmeyin, aksi takdirde motor çalışırken volan parçalanabilir.

Kıvılcım testi yaparken:

- Onaylanmış bir buji test cihazı kullanın.
- Buji çıkarılmış halde kıvılcım kontrolü yapmayın.

Emisyon Kontrol Servisi

Emisyon kontrol cihazlarının ve sistemlerinin bakımı, değişimi veya onarımı herhangi bir yol dışı motor onarım merkezi veya ustası tarafından yapılabilir. Ancak "ücretsiz" emisyon kontrol servisi almak için çalışma fabrika yetkili bayisi tarafından yapılmalıdır. Emisyon Kontrol Beyanına bakınız.

Bakım Programı

Her Kullanımdan Önce
<ul style="list-style-type: none">• Motor yağ seviyesini kontrol edin• Egzoz ve kumandaların çevresindeki alanı temizleyin• Hava giriş ızgarasını temizleyin
Her 25 Saatte veya Senede Bir
<ul style="list-style-type: none">• Hava filtresini temizleyin ¹• Ön filtreyi (varsa) temizleyin
Her 50 Saatte veya Senede Bir
<ul style="list-style-type: none">• Egzoz sistemi bakımı
Senede bir

- Bujiyi değiştirin
- Hava filtresini değiştirin
- Ön filtreyi (varsa) değiştirin
- Soğutma sistemi bakımı ¹

¹ Tozlu koşullarda veya havada parçacıklar varsa, daha sık temizleyin.

Karbüratör ve Motor Hızı

Karbüratör ve motor hızı üzerinde hiçbir zaman oynama yapmayınız. Karbüratör ayarı fabrikada birçok koşulda verimli bir şekilde çalışacak şekilde ayarlanmıştır. Motor hızını arttırmak için regülatör yayına, bağlantılara veya diğer parçalara dokunmayın. Herhangi bir ayar gerektiğinde servis için Briggs & Stratton Yetkili Servis Bayine başvurun.

DİKKAT Ekipman üzerine takılı olan motor için azami hızı ekipmanın üreticisi belirler. Bu hızı **aşmayın**. Ekipman için olan azami hızdan emin değilseniz veya fabrikada hızın ne şekilde ayarlandığını bilmiyorsanız, destek için Briggs & Stratton Yetkili Servis Bayine başvurun. Ekipmanın güvenli ve doğru çalıştırılması için motor hızının sadece kalifiye bir servis teknisyeni tarafından ayarlanması gerekir.

Buji bakımı

Şekle bakınız: 12

Sentille aletiyle (B) tırnak aralığını (A, Şekil 12) kontrol edin Gerekirse, aralığı yeniden ayarlayın Bujiyi monte edin ve tavsiye edilen torca sıkın Aralık ayarı veya tork değeri için **Özellikler** bölümüne bakın.

Not: Not:Bazı bölgelerde, yerel kanun ateşleme sinyallerini bastırması için rezistör buji kullanılmasını gerektirir Eğer motorun orijinalinde rezistörlü buji varsa, parça değişikliğinde aynı tip buji kullanın.

Egzoz Sistemi Bakımı



UYARI



Çalışan motor ısı yayar Motor parçaları, özellikle de egzoz aşırı ısınır.

Dokunma sonucu ciddi yanıklar meydana gelebilir.

Yaprak, çim, çalı vs. gibi yanabilir atıklar, alev alabilir.

- Dokunmadan önce egzozun, motor silindirinin ve kanatçıkların soğumasını bekleyin.
- Biriken kirleri egzoz ve silindir alanından uzaklaştırın.
- Motorun egzoz sisteminde düzenli bakım ve kontrolü yapılan kıvılcım durdurucu yoksa, bu motoru herhangi bir ormanlık alanda, çalı veya çimlerin olduğu bir arazide kullanmak Kaliforniya Kamu Kaynakları Kanunu'nun 4442 sayılı yasasına aykırıdır Diğer eyaletler ve federal bölgeler benzeri yasalara sahip olabilir Bu motorun egzoz sistemi için tasarlanmış bir kıvılcım tutucu almak için orijinal cihaz üreticisine, perakendeciye veya bayiye başvurun.

Biriken kirleri egzoz ve silindir alanından uzaklaştırın. Egzozda çatlak, korozyon veya diğer hasarların olup olmadığını kontrol edin Varsa, kıvılcım tutucuyu sökün, hasar veya karbon tıkanması olup olmadığını kontrol edin Hasar varsa , çalıştırmadan önce yedek parçaları monte edin.



UYARI

Yedek parçalar orijinal parçalarla aynı tasarımda olmalı ve aynı konumlara yerleştirilmelidir Farklı parçalar orijinal parçalarla aynı işlevi görmeyebilir ve yaralanmalara sebep olabilir.

Motor Yağını Değiştirme

Bakınız şekil: 13, 14, 15



UYARI



Yakıt ve yakıt buharları son derece yanıcı ve patlayıcıdır.

Yangın veya patlama ciddi yaralanmalara veya ölümlere yol açabilir.

Çalışan motor ısı yayar. Motor parçaları, özellikle de egzoz aşırı ısınır.

Dokunma sonucu ciddi yanıklar meydana gelebilir.

- Yağı üst yağ doldurma borusundan boşaltırken, yakıt deposu boş olmalıdır, aksi takdirde yakıt sızabilir ve yangın veya patlamaya yol açabilir.
- Dokunmadan önce egzozun, motor silindirin ve kanatçıkların soğumasını bekleyin.

Kontrol edin ve gerektiği kadar yağ ekleyin. **Motor Yağı Seviye Kontrolü** bölümüne bakınız. Motor yağı değişimi gerekmez, yağı değiştirmek istiyorsanız aşağıdaki prosedürü uygulayın.

Kullanılmış yağ tehlikeli bir atık maddedir ve uygun bir şekilde atılmalıdır. Evsel atıklarınızla birlikte çöpe atmayın. Geri dönüşüm/güvenli atık merkezleri için yerel yetkililere, servis merkezine, veya bayilere başvurun.

Yağın Boşaltılması

Yağ üstteki yağ doldurma borusundan boşaltılmalıdır.

1. Motor kapalı fakat halen sıcakken, buji kablosunu sökün (D, Şekil 13) ve bujiden (E) uzakta tutun.
2. Yağ çubuğunu çıkartın (A, Şekil 14).
3. Üst yağ doldurma borusundan (C, Şekil 15) yağı boşaltırken bujinin (E) olduğu tarafı yukarıda tutun. Yağı bu işlem için onaylanmış bir kaba boşaltın.



UYARI

Yağı üst yağ doldurma borusundan boşaltırken, yakıt deposu boş olmalıdır, aksi takdirde yakıt sızabilir ve yangın veya patlamaya yol açabilir. Yakıt deposunu boşaltmak için, motoru yakıtın tükenmesi nedeniyle stop edene kadar çalıştırın.

Yağ Ekleme

- Motorun düz olduğundan emin olun.
- Yağ doldurma alanını tamamen temizleyin.
- Yağ kapasitesi için **Özellikler** bölümüne bakın.

1. Yağ çubuğunu (A, Şekil 14) çıkartın ve temiz bir bezle silin.
2. Motor yağ doldurma ağzından yavaşça yağ doldurun (C, Şekil 14). **Aşırı doldurmayın.** Yağı doldurduktan sonra, bir dakika bekleyin ve ardından yağ seviyesini yeniden kontrol edin.
3. Kontrol çubuğunu yerine takın ve sıkıştırın (A, Şekil 14).
4. Yağ çubuğunu çıkartın ve yağ seviyesini kontrol edin. Doğru seviye kontrol çubuğu üzerindeki tam dolu işaretinin üzeridir (B, Şekil 14).
5. Kontrol çubuğunu yerine takın ve sıkıştırın (A, Şekil 14).
6. Buji kablosunu (D, Şekil 13) bujiye (E) bağlayın.

Hava Filtresi Bakımı

Bakınız şekil: 16



UYARI

Yakıt ve yakıt buharları son derece yanıcı ve patlayıcıdır.

Yangın veya patlama ciddi yaralanmalara veya ölümlere yol açabilir.

- Motoru hava temizleme sistemi (varsa) veya hava filtresi (varsa) olmadan asla çalıştırmayın ve kullanmayın.

DİKKAT Filtreyi temizlemek için basınçlı hava veya solvent kullanmayın. Basınçlı hava filtreye hasar verebilir ve solventler filtreyi eritir.

Servis şartları için **Bakım Tablosuna** bakın.

Kağıt Hava Filtresi

1. Kapağı (B, Şekil 16) açın.
2. Filtreyi çıkartın (C, Şekil 16).
3. Ön filtreyi (E, Şekil 16), varsa filtreden çıkartın. Kiri gevşetmek için filtreyi sert bir zemine hafifçe vurun. Filtre aşırı derecede kirliyse, yeni bir filtreye değiştirin.
4. Ön filtreyi sıvı deterjan ve suyla yıkayın. Ardından havayla tamamen kurutun. **Ön filtreyi yağlamayın.**
5. Kuru filtreyi (varsa) filtreye takın.
6. Filtreyi (C, Şekil 16) takın.
7. Kapağı (B, Şekil 16) kapatın.

Soğutma Sistemi Bakımı



UYARI

Çalışan motor ısı yayar Motor parçaları, özellikle de egzoz aşırı ısınır.

Dokunma sonucu ciddi yanıklar meydana gelebilir.

Yaprak, çim, çalı vs. gibi yanabilir atıklar, alev alabilir.

- Dokunmadan önce egzozun, motor silindirin ve kanatçıkların soğumasını bekleyin.
- Biriken kirleri egzoz ve silindir alanından uzaklaştırın.

DİKKAT DİKKAT: Motoru temizlerken su kullanmayın Su yakıt sistemini kirletebilir Motoru temizlemek için fırça veya kuru bir bez kullanın.

Bu, su soğutmalı bir motordur. Kir veya artıklar hava akışını kısıtlayabilir ve motorun aşırı ısınmasına neden olarak performans düşüşü ve motor ömrünün kısalması gibi sonuçlar doğurabilir.

1. Hava girişi alanındaki kalıntıları temizlemek için fırça veya kuru bez kullanın (A).
2. Bağlantıları, yayları ve kumandaları (B) temiz tutun
3. Egzozun etrafındaki ve arkasındaki (C) alanı yanıcı kirlere temizleyin.
4. Varsa, yağ soğutma kanatçıkları varsa kir ve kalıntı olmadığından emin olun.

Zaman içinde silindir soğutma kanatçıkları içinde artık maddeler birikebilir ve bu da motorun aşırı ısınmasına yol açabilir. Bu artık maddeler motoru kısmen sökmeden çıkartılamaz. **Bakım Planında** önerilen şekilde kontrol edilip temizlenmesi için Briggs & Stratton Yetkili Servis Bayine başvurun.

Lityum-İyon Akü Paketi İmhası



UYARI

Akünün içerisindeki kimyasal maddeler zehirli ve aşındırıcı özelliktedirler.

Yangın veya patlama ciddi yaralanmalara veya ölümlere yol açabilir.

Elektrik Çarpması

- Hurda veya kullanılmış akü paketlerini ateşe atmayın veya yakmayın çünkü patlayabilirler. Akü paketleri alev aldığı anda zehirli dumanlar veya maddeler ortaya çıkar.
- Ezilmiş, yere düşmüş veya hasarlı bir aküyü kullanmayın.

Kullanılmış veya hurdaya ayrılmış akü paketleri hala elektrik yüklü olabilirler ve özenle taşınmalıdır. Hurdaya ayrılmış veya kullanılmış akü paketlerini her zaman federal yasalara, eyalet yasalarına ve yerel yönetmeliklere uygun şekilde imha edin.

RBRC (Tekrar şarj edilebilir geri dönüşüm pil kuruluğu - Rechargeable Battery Recycling Corporation) Etiketleri



RBRC, kullanılmış tekrar şarj edilebilir akülerin geri dönüşümü konusunda faaliyet gösteren, kâr amacı gütmeyen bir kamu hizmet kurumudur. Size en yakın akü toplama tesisini öğrenmek için, 1-800-8-BATTERY veya 1-877-2-RECYCLE telefon numaralarını ücretsiz arayın. Daha fazla bilgi edinmek ve Geri Dönüşüm tesislerinin listesi için RBRC kurumuna www.call2recycle.org internet sitesi üzerinden çevrimiçi başvuruda bulunun.

Saklama

Bakınız şekil: 17



UYARI

Yakıt ve yakıt buharları son derece yanıcı ve patlayıcıdır.

Yangın veya patlama ciddi yaralanmalara veya ölümlere yol açabilir.

Elektrik Çarpması

Yakıtın Veya Cihazın Dolu Depoyla Saklanması

- Fırınlardan, ocaklardan, su ısıtıcılarının veya pilot alevi olan diğer cihazların veya yakıt buharının ateşlenmesine sebep olabilecek diğer ateşleme kaynaklarından uzakta saklayın.

Akü Paketi ve Akü Şarj Ünitesinin Saklanması

- Akü şarj ünitesinin kuru kalmasını sağlayın. Akü paketini yağmur altında veya ıslanacağı koşullarda bırakmayın.

DİKKAT Motoru yatay seviyede saklayın (normal işletim konumunda). Saklama ile ilgili diğer talimatlar için ekipmanın kılavuzuna başvurun.

Yakıt Sistemi

Yakıt 30 günün üzerinde depolandığında bozulabilir. Bozulan yakıt, yakıt sisteminde veya önemli karbüratör parçalarında asit ve oksitlenmiş yakıt artıkları oluşmasına neden olur. Yakıtı taze tutmak için Briggs & Stratton orijinal yedek parçalarının satıldığı yerlerden temin edilebilen **Briggs & Stratton Gelişmiş Formüllü Yakıt Katkısı & Dengeleyici** ürününü kullanın.

Yakıt stabilizatörü talimatlara göre katıldığında benzini motordan boşaltmaya gerek kalmaz. Depolamadan önce stabilizatörü yakıt sisteminde dolaştırmak için motoru 2 dakika boyunca çalıştırın.

Motordaki benzine yakıt stabilizatörü katılmamışsa, onaylanmış bir konteynıra boşaltılmalıdır. Motoru yakıtın bitmesine bağlı olarak durana kadar çalıştırın. Depolama kabında bozulmayı önlemek için yakıt stabilizatörü kullanılması önerilmektedir.

Motor Yağı

Motor yağı değişimi gerekmez, yağı değiştirmek istiyorsanız işlemi motor sıcakken yapın. **Motor Yağını Değiştirme** kısmına bakın.

Akü Paketi ve Şarj Ünitesi

Akü şarj ünitesini kullanmayacağınız zaman elektrik bağlantısından ayırın ve serin, kuru bir yerde saklayın. Islak, nemli alanlar terminallerin ve elektrik bağlantı noktalarının korozyonuna neden olabilir. Yüksek sıcaklıklarda (120° F / 49° C) uzun süre saklanırsa akü paketinde kalıcı hasar oluşabilir. Akü paketinin ve şarj ünitesinin elektrik terminallerini ve bağlantı noktalarını kontrol edin. Temiz bezle silin veya basınçlı hava püskürterek temizleyin.

Saklama süresi sonrası normal şarj işlemi gerekebilir. Kullanılabilir şarj durumunu kontrol etmek için, Akü Yakıt Göstergesi düğmesine (E, Şekil 17) basın ve gerekirse şarj edin. **Akü Yakıt Göstergesi** bölümüne bakınız.

Sorun Giderme

Destek için, yerel bayinize başvurun veya **BRIGGSandSTRATTON.com** adresini ziyaret edin veya **1-800-233-3723** numaralı telefonu arayın (ABD'de).

Özellikler

Model: 100000	
Hacim	9.93 ci (163 cc)
Silindir Çapı	2.688 in (68,28 mm)
Strok	1.75 in (44,45 mm)
Yağ Kapasitesi	15 oz (,44 L)
Buji Tırnak Aralığı	.030 in (,76 mm)
Buji Torku	180 lb-in (20 Nm)
Armatür Hava Aralığı	.006 - .014 in (,15 - ,36 mm)
Emiş Valf Açıklığı	.004 - .008 in (,10 - ,20 mm)
Egzoz Valf Açıklığı	.004 - .008 in (,10 - ,20 mm)

Lityum-lyon Akü	
Lityum-lyon Akü Paketi	10.8 V (10,8 V)
Şarj Süresi (Dak.)	60
Şarj Akımı	2 AMP (2 AMP)
Şarj ünitesi Alternatif Akım Girdisi (Değişken)	90 - 240 V
Çalışma Sıcaklığı	32 - 113° F (0 - 45° C)

Motor gücü deniz yüzeyinin üzerindeki her 1000 fit (300 metre) için %3,5 ve 77° F (25° C)'nin üzerindeki her 10° F (5,6° C) için %1 azalır. Motor 15 dereceye kadar olan açılarda tatmin edici şekilde çalışır. Yokuşlarda güvenli kullanım sınırları için cihazın kullanma kılavuzuna bakın.

Bakım Parçaları - Model: 100000	
Bakım Parçası	Parça Numarası
Hava filtresi (bkz Şekil 16)	593260
Hava filtresi, Ön filtre (bkz Şekil 16)	594055

Bakım Parçaları - Model: 100000	
Yağ - SAE 30	100005
Geliştirilmiş Formüllü Yakıt Katkısı ve Stabilizör	100117, 100120
Rezistör Bujisi	594056
Buji Anahtarı	19576
Buji Test Cihazı	19368
Lityum-lyon Akü Paketi (ABD / Kanada)	593559
Lityum-lyon Akü Paketi (AB / İngiltere / Avustralya)	593560
Lityum-lyon Akü Şarj Ünitesi (ABD / Kanada)	593561
Lityum-lyon Akü Şarj Ünitesi (AB)	593562
Lityum-lyon Akü Şarj Ünitesi (İngiltere)	593576
Lityum-lyon Akü Şarj Ünitesi (Avustralya)	594501

Motor ve motor parçalarıyla ilgili tüm bakım ve onarım hizmetleri için Briggs & Stratton Yetkili servislerine başvurmanızı tavsiye ediyoruz.

Güç Değerleri: Münferit benzinli motor modellerinin toplam güç değeri SAE (Society of Automotive Engineers) kod J1940 Küçük Motor Güç ve Tork Değeri Belirleme İşlemi'ne göre etiketlenmiştir ve SAE J1995'e uygun anma değerine sahiptir. Etiketlerinde 'rpm' (dev/dk) yazan motorların tork değerleri 2600 dev/dk'da, diğerleri 3060 dev/dk'da; beygir gücü değerleri 3600 dev/dk'da alınmıştır. Toplam güç eğrileri www.BRIGGSandSTRATTON.COM adresinde görülebilir. Net güç değerleri egzoz ve hava temizleyici takılmış haldeyken alınırken, toplam güç değerleri bu ekipmanlar olmadan alınır. Gerçek toplam motor gücü, net motor gücünden daha yüksek olacaktır ve diğer etkenlerin yanı sıra ortam şartlarından ve motorlar arası farklardan etkilenecektir. Motorların bulunduğu geniş ürün yelpazesi göz önüne alındığında benzinli motor, herhangi bir motorlu ekipmanda kullanıldığında toplam anma gücünü üretemeyebilir. Bu fark, çeşitli motor bileşenleri (hava temizleyici, egzoz, şarj etme, soğutma, karbüratör, yakıt pompası vs.), uygulamaya sınırlamaları, ortam çalışma şartları (sıcaklık, nem, yükseklik) ve motorlar arası farklılıklar dâhil fakat bunlarla sınırlı olmamak üzere çok sayıda faktörden kaynaklanmaktadır. Üretim ve kapasite sınırlamalarından dolayı Briggs & Stratton bu motoru daha güçlü bir motorla değiştirebilir.

Garanti

Briggs & Stratton Motor Garantisi

Ocak 2016'ten itibaren geçerlidir

Sınırlı Garanti

Briggs & Stratton aşağıda belirtilen garanti süresi boyunca malzeme veya işçilikten ya da her ikisinden kaynaklanan bir kusuru olan herhangi bir parçayı ücretsiz onarmayı veya değiştirmeyi garanti etmektedir. Bu garanti kapsamında onarım ya da değiştirme için gönderilen ürünlerin nakliye masrafları alıcıya aittir. Bu garanti aşağıda belirtilen süre ve koşullar çerçevesinde geçerlidir. Garanti hizmeti için BRIGGSandSTRATTON.COM adresindeki bayi bulma haritasını kullanarak en yakın Yetkili Servis Bayisini bulun. Alıcı, Yetkili Servis Bayisi ile temasa geçerek ürünü inceleme ve test için Yetkili Servis Bayisine göndermelidir.

Diğer açık garantiler yoktur. Ticari değer ve belirli bir amaca uygunlukla ilgili garantiler de dâhil olmak üzere zımnî garantiler satın alma tarihinden itibaren bir yıl ya da yasayla belirlenen süre zarfında geçerlidir. Arızı veya dolaylı zararların sorumluluğu yasalar tarafından istisnaya izin verildiği ölçüde hariç tutulur. Bazı eyalet ve ülkelerde zımnî garanti süresine sınırlama getirilmemektedir; bazı eyalet ve ülkelerdeyse dolaylı veya dolaysız hasarlara ilişkin kapsam dışı bırakmaya veya sınırlamaya izin verilmemektedir. Bu nedenle yukarıdaki sınırlamalar ve kapsam dışı durumlar sizin için geçerli olmayabilir. Bu garanti size eyaletten eyalete ve ülkeden ülkeye ⁴ değişen bazı kanuni haklar verir.

Standart Garanti Koşulları ^{1, 2}

Marka / Ürün Adı	Tüketici Kullanımı	Ticari Kullanım
Vanguard™ ³	36 ay	36 ay
Commercial Turf Series™ ; Ticari Seriler	24 ay	24 ay
Dura-Bore™ Dökme Demir Kovanlı Motorlar	24 ay	12 ay
Diğer Briggs & Stratton Motorları	24 ay	3 ay

¹ Bunlar bizim standart garanti koşullarımızdır, ama nadiren kitapçığın basım tarihinde henüz belirlenmemiş ilave garanti kapsamı olabilir. Motorunuzun güncel garanti koşulları için BRIGGSandSTRATTON.COM web sitesine gidin veya yetkili Briggs & Stratton Bayinize başvurun.

² Bir ticari alanda güç beslemesi için kullanılan bir ekipmandaki motorlar veya ticari amaçlarla kullanılan jeneratörlerdeki motorlar için garanti yoktur. Yarışmalarda, ticari veya kiralık yarış pistlerinde kullanılan motorlar garanti kapsamı dışındadır.

³ Yedek güç jeneratörlerindeki Vanguard için: Tüketici kullanımında 24 ay, ticari kullanım için garantisi yoktur. Hafif araçlardaki Vanguard için: Tüketici kullanımında 24 ay, ticari kullanımında 24 ay. Vanguard 3-silindirli sıvı soğutmalı motor: Briggs & Stratton 3/LC Motor Garantisi Politikasına bakınız.

⁴ Avustralya'da - Ürünlerimiz Avustralya Tüketici Yasası uyarınca kapsam dışı tutulamayan garantiler ile birlikte gelmektedir. Büyük bir arıza için ürün değiştirme veya ücret iadesi ve makul olarak önceden tahmin edilebilen herhangi bir kayıp ya da hasar için tazminat hakkınız bulunmaktadır. Ayrıca ürünler kabul edilebilir kalitede olmadığında ve bir arıza büyük arıza niteliğinde olmadığında da ürünlerin değiştirilmesi ve onarılmasını talep etme hakkınız vardır. Garanti hizmeti için, BRIGGSandSTRATTON.COM adresindeki bayi arama fonksiyonunu kullanarak veya 1300 274 447 nolu telefonu arayarak ya da salesenquires@briggsandstratton.com.au adresine e-posta göndererek veya Briggs & Stratton Australia Pty Ltd, 1 Moorebank Avenue, NSW, Australia, 2170 posta adresine yazarak en yakın Yetkili Servis Bayisini bulunuz.

Garanti süresi, ilk perakende veya ticari tüketici tarafından satın alındığı orijinal tarihten itibaren başlar. "Tüketici kullanımı" ile perakende tüketicisi tarafından mesken amaçlı konut içinde kişisel kullanım ifade edilmektedir. "Ticari kullanım" ile bunların dışında, buna dahil olarak ticari, gelir üretimi veya kiralama amaçlı kullanımlar ifade edilmektedir. Bir motor ticari amaçlarla kullanım deneyimi gördükten sonra bu garanti çerçevesinde bundan böyle ticari kullanım olarak değerlendirilecektir.

Satın alma makbuzunuzu saklayınız. Garanti servisinde istendiği zamanda ilk satın alma makbuzunuzu sağlayamamanız halinde ürünün üretim tarihi garanti süresini belirlemek için kullanılacaktır. Briggs ve Stratton ürünlerinde garanti hizmeti almak için ürün kaydına gerek yoktur.

Garanti Kapsamı Hakkında Bilgi

Bu garanti sadece motorla ilgili arızalı malzeme ve/veya işçiliği kapsar, motorun monte edildiği cihazların değiştirilmesini veya iadesini kapsamaz. Rutin bakım, ayarlamalar, düzeltmeler, veya normal aşınma/yıpranmalar bu garanti kapsamına girmez. Benzer olarak, motorda değişiklik veya modifikasyon yapılmışsa, ya da motor seri numarası silinmiş veya sökülmüşse garanti geçerli değildir. Bu garanti aşağıdakilerin neden olduğu motor hasarını veya performans sorunlarını kapsamamaktadır:

1. Orijinal Briggs & Stratton parçaları olmayan parçaların kullanımı;
2. Motorun yetersiz, kirlili veya hatalı nitelikteki yağla çalıştırılması;
3. Kirlili veya eski yakıt, %10'dan yüksek etanol içerikli mazot, veya sıvı petrol ya da doğal gazın orijinalde Briggs & Stratton tarafından bu yakıtlarla kullanıma göre tasarlanmamış/üretilmemiş motorlarda kullanımı;
4. Hava temizleyiciye iyi bakım yapılmaması veya yerine düzgün monte edilmemesi nedeniyle motora giren kirliler;
5. Döner çim biçme makinesi bıçağına sert bir cismin çarpması, gevşek veya hatalı takılmış bıçak adaptörleri, çark veya diğer krank miline bağlı aksamlar, ya da aşırı gergin v kayışı;
6. Debriyajlar, transmisyenler, ekipman kumandaları, vs. gibi Briggs & Stratton tarafından tedarik edilmeyen ilgili parça veya donanımlar;
7. Soğutma kanallarını ya da volan bölgesini kapayan veya tıkayan çim kırıntıları, kir ve artıklar, veya kemirgen yuvaları;
8. Aşırı hız, gevşek motor montajı veya dengesiz bıçak veya çarklar, ya da ekipman parçalarının krank miline yanlış bağlanmasından kaynaklanan aşırı titreşim;
9. Hatalı kullanım, rutin bakım, nakliye, taşıma veya depolama eksiklikleri veya hatalı motor montajı.

Garanti hizmeti sadece Briggs & Stratton Yetkili Servis Bayileri tarafından verilmektedir. Size en yakın Yetkili Servis Merkezini BRIGGSandSTRATTON.COM internet adresinde yer alan Yetkili Servis arama haritasında veya 1-800-233-3723 nolu (ABD'de) telefonu arayarak bulabilirsiniz.

80004537 (Rev.B)

